



Find the date code on your scale's product label and follow this chart to select the version specific user instructions for your scale.

Busque el código de fecha en la etiqueta del producto de su báscula y siga este cuadro para seleccionar las instrucciones de usuario específicas de la versión para su báscula. Haga clic en el enlace o salte a la página que se muestra.

Trouvez le code de date sur l'étiquette du produit de votre balance et suivez ce tableau pour sélectionner les instructions d'utilisation spécifiques à la version de votre balance. Cliquez sur le lien ou passez à la page affichée.

<u>Date Codes</u>	<u>Link/Page #</u>
3423, 3023, 2923, 2823, 2623, 2423, 2223, 2023, 1723	Click here or skip to the next page
2221, 2621, 2721, 2821, 3121, 3221, 3321, 3421, 3521, 3721, 4121, 4421, 4621, 4721, 5021, 5121, 0222, 0322, 1022, 1122, 2522, 2622, 2722, 3322, 3522, 4522, 5022, 0123, 0623, 0723, 0823, 1023, 1423	Click here or skip to page 67
1321, 1421, 1721	Click here or skip to page 133
0220, 0120, 0720, 1820, 1920, 2120, 2420, 3520, 3620, 3720, 3920, 4420, 4620 0121, 0221, 0421, 0521, 0821, 1021	Click here or skip to page 193
For all other date codes not shown above, click here or skip to page 265	

Date code can be found on the product label on the back of the display head.

El código de fecha se puede encontrar en la etiqueta del producto en la parte posterior de la pantalla.

Le code de date se trouve sur l'étiquette du produit à l'arrière de la tête d'affichage.



Health o meter®

Professional

Model 500KL / 500KG



**CLICK THE BOX BELOW OR
SKIP TO THE PAGE NOTED**

Cautions and Warnings p. 2	Specifications / Definition of Symbols p. 3	Certifications / Connectivity / Disposal p.4
Assembly Instructions p.5	Powering the Scale / Battery Replacement p.10	Set Up Instructions p.11
Everlock® Permanent Unit Lock Instructions p.13	Operating Instructions p.14	Height Measurement Instructions p.18
Cleaning / Replacement Parts p.19	Calibration p.20	Troubleshooting p.21
Warranty p.22	Español p.23	Français p.45

CAUTIONS AND WARNINGS

INTENDED USE

This Health o meter® Professional scale is intended to be used in a professional medical environment by trained medical staff. This product was designed to weigh patients who are safely positioned and standing on the platform. The intended use of the height rod is to measure patient height. Do not modify the product or use it for anything other than its intended purpose.

To prevent patient/caregiver injury or damage to your scale, please follow the instructions in this user manual very carefully.

- Do not exceed the weight capacity specified for this scale.
- For accurate weighing, this scale must be placed on a flat, stable surface.
- For accurate weighing, verify before each use the proper operation according to the procedure described in this manual.
- Do not use in the presence of flammable or explosive materials.
- If the scale becomes damaged, it should not be operated until properly serviced.
- Do not transport the scale with a patient or object on the scale.
- Do not wheel or pull the scale down stairs, doing so may damage internal parts.
- Ensure that the AC adapter and scale do not come in contact with liquids, excessive temperature, or excessive humidity.
- Exercise caution when assembling the scale column so as to not pinch the load cell connector cable.

Patient/caregiver safety

- This scale is designed for static weighing of patients only. No scale should be used for patient transfer.
- Patient should wear socks or other form of lightweight foot covering during weighing event.
- To prevent patient injury, the patient must be attended to throughout the entire weighing event. Caregivers should ensure that the patient is stable and provide support as needed when getting onto and off of the scale.

When operating the scale with the AC adapter:

- Operate this scale exclusively with the AC adapter provided by Health o meter® Professional. Use of an unspecified adapter will void the warranty, and can pose a serious safety hazard.
- For use with AC adapter models noted on the next page (not included)
- Prior to using this scale, inspect the AC adapter cord for cracking / fraying, or for broken / bent plug prongs.
- Prior to using this scale, ensure that the AC adapter is plugged into an outlet with the rated voltage appropriate for operation.
- Ensure that the AC outlet is wired to a circuit breaker or other protected power source.
- Unplug the AC adapter, and carefully store both the adapter and adapter cord before moving the scale.
- Operating this scale at voltages and frequencies other than specified can damage the equipment and will void the warranty.

When operating the scale with batteries:

- If the display indicates that the batteries are low, replace the batteries or switch to the AC adapter as soon as possible.
- When replacing / inserting batteries, be sure to use all new batteries.

This equipment has been tested and found to comply with the EMC limits for the Medical Device Standards EN 60601-1-2. These limits are designed to provide reasonable protection against harmful interference in a typical medical installation. The equipment generates, uses and may radiate radio frequency energy and, if not installed and used in accordance with these instructions, may cause interference to other devices in the vicinity. There is no guarantee that interference will not occur in a particular installation. If this equipment does cause harmful interference with other devices, which can be determined by turning the equipment off and on, the user is encouraged to try to eliminate the interference by one or more of the following measures:

- Reorient or relocate the receiving device.
- Increase the separation between the equipment.
- Plug the equipment into an outlet on a circuit different from that to which the other device(s) is connected.
- Consult Customer Service or a field service technician for help.

In no event whatsoever shall Pelstar, LLC be liable for damages or injuries arising from or connected with the assembly, use, or misuse of its products.

SPECIFICATIONS FOR THIS SCALE

General

This eye level digital beam scale uses highly sophisticated microprocessor technology. This precision scale is designed to provide accurate, reliable and repeatable weight measurements. In addition, each scale is designed to provide the user with features that make the weighing process simple, fast, and convenient.

On the 500KL, weight can be displayed in pounds (lb) or in kilograms (kg). On the 500KG weight is displayed in kilograms only. **This scale can be powered using AC adapter (not included) or by 6 - AA batteries (included).**

Scale Specifications

Capacity and Resolution	500KL: 660 lb x 0.2 lb (300 kg x 0.1 kg) 500KG: 300 kg x 0.1 kg	
Power Requirements	Adapter Model No. UE15WCP1-090050SPA, Part No. UE160714HKKK1-P Adapter Model No. UES06WNCP-090050SPA, Part No. UE190716HKSH2RM Adapter Model No. / Part No. RHD10W090050 (Not Included) Input: 100-240VAC, 50/60Hz, 500mA Output: 9.0V 0.5A Or 6 AA Batteries (included)	
Environmental	Operating temperatures: 50°F to 104°F (10°C to 40°C) Storage temperatures: 30°F to 122°F (0°C to 50°C) Maximum Humidity: 95% RH	
Physical Dimensions	Scale (Overall Dimensions) Width: 14 1/8" (359 mm) Depth: 21 1/8" (537 mm) Height: 53 5/8" (1362 mm) Weight: 21 lb (9 kg)	Platform (Standing Area) Width: 13 3/4" (349 mm) Depth: 16 1/2" (419 mm) Height: 2 3/8" (60 mm)

DEFINITION OF SYMBOLS



Attention, Consult Accompanying Documents



Temperature range
(10°C to 40°C / 50°F to 104°F)





Type B Applied Parts



AC to DC power supply

CERTIFICATIONS / CONNECTIVITY / DISPOSAL

Certification Descriptions

	<p>Pelstar, LLC has been officially certified as a manufacturer of Health o meter® Professional medical devices to be in compliance with stringent ISO requirements. The Pelstar, LLC quality assurance system covers the design, marketing, and distribution of specialized scales for the Healthcare Industry.</p>
	<p>This product is tested to and meets the requirements of:</p> <ol style="list-style-type: none"> 1. UL60601-1 First Edition: Safety for Medical Electrical Equipment 2. CSA C22.2 No. 601-1 M90: Medical Electrical Equipment

Health o meter® Professional scales are manufactured in FDA-registered factories.

Connectivity Information

To enable reliable transmission of weight, height, and Body Mass Index (BMI) data, this scale is designed to connect to a computer, monitor, or other electronic device via optional Pelstar® wireless technology. This connectivity helps minimize a source of potential medical errors caused by incorrectly copying and then recording patient data. For more information regarding how to connect the scale to other electronic devices, please contact Health o meter® Professional Scales Technical Support, available during normal business hours at 1-800-638-3722.

Note: If this product was purchased as a “BT” model, refer to the Wireless Communication Set Up Instructions included with the packaging.

Scale Disposal



This Health o meter® Professional scale must be disposed of properly as electronic waste. Follow the national, regional or local regulations that apply to you for disposal of electronic waste or batteries. Do not dispose of this device in the domestic waste stream.

ASSEMBLY INSTRUCTIONS

Note: This scale has been factory calibrated, and does not require calibration prior to use.

Before Assembly

Each 500KL / 500KG eye level digital beam scale is shipped disassembled in one carton. Carefully inspect the carton for shipping damage before unpacking. If damage is found, contact your shipper or a Health o meter® Professional representative immediately at 1-800-815-6615. Claims must be filed with the shipper as soon as possible after receipt of the package. The following information details what you will find inside the main carton as you unpack the parts for assembly.

To prevent scratching any components, carefully remove each assembly from the carton and unwrap the packing materials. Set the carton aside for storage. To avoid damaging the scale parts when unpacking, do not use a box cutter, knife, scissors, or any sharp object to open the protective inner packaging.

Parts List

Carton

- (1) Scale platform - C
- (1) Upper column (w / display assembly) - A
- (1) Lower column - B
- (6) AA batteries
- (1) User instructions
- (1) Upper height rod (w / head assembly) - D
- (1) Lower height rod - E
- (4) Column mounting screws (attached to lower column B)

Tools Required

Phillips head screwdriver (not included)

ASSEMBLY INSTRUCTIONS (CONTINUED)

1. Carefully remove the contents of the carton and place each part on a flat, level, and dry surface.

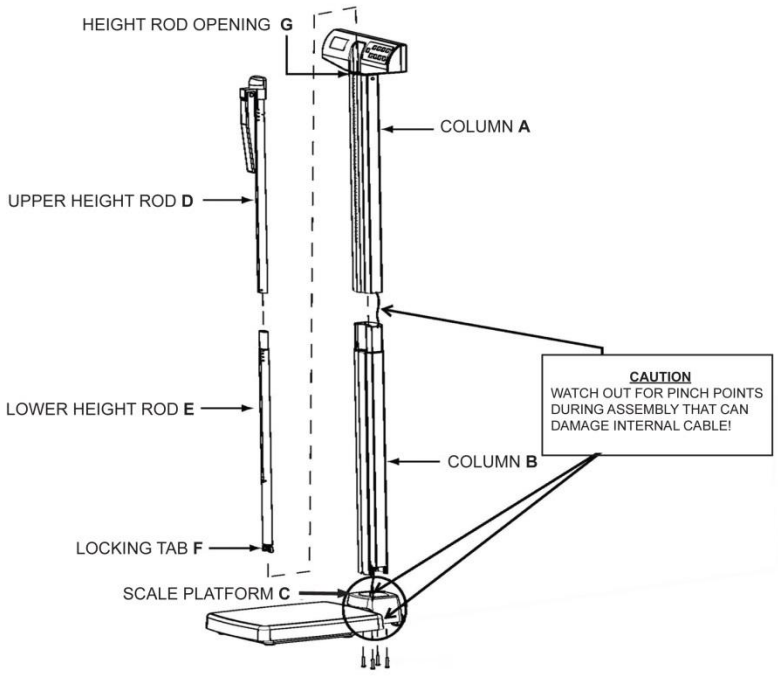
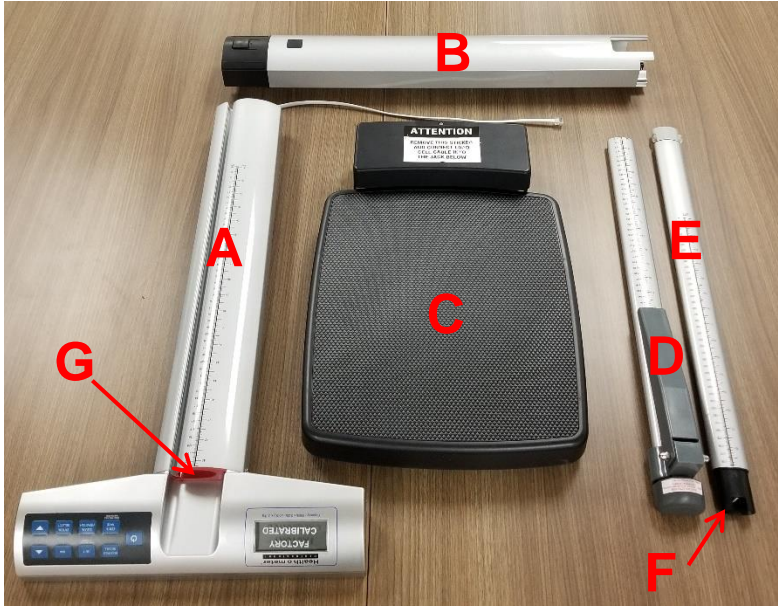

ASSEMBLY INSTRUCTIONS (CONTINUED)

2. Remove the 4 column mounting screws and washers from the bottom of column B and set aside for assembly step 7.

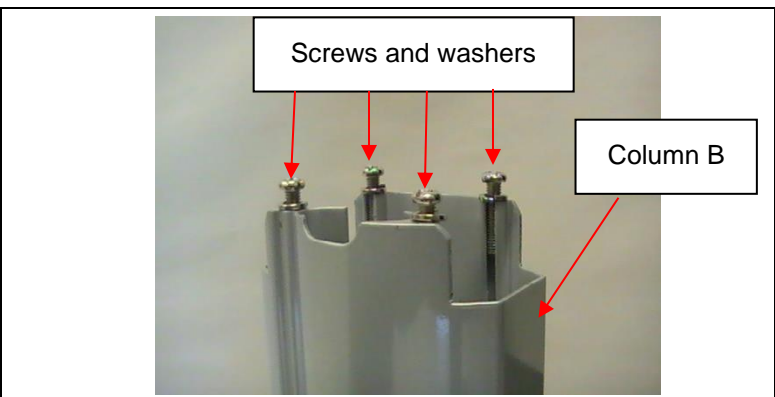

3. Locate the load cell connector cable inside column A. While holding column B, slide the cable through the center opening at the top of column B. Push the cable all the way through Column B until the plug reaches the bottom of the column.

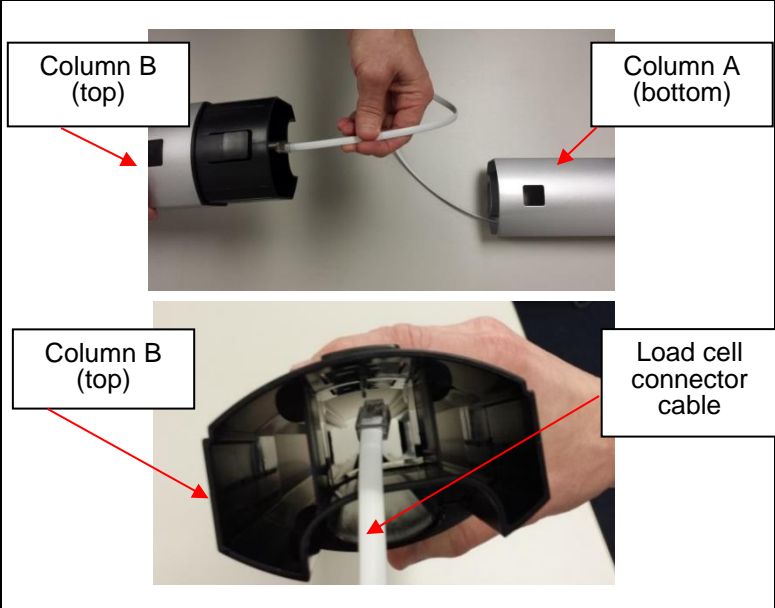

4. Align column A and column B. Notches are located at the bottom of column A and the top of column B. Snap the locking tab into place. Ensure that the locking tab is locked securely into place. **Note: When aligning and locking the columns, use caution not to pinch the load cell connector cable.**

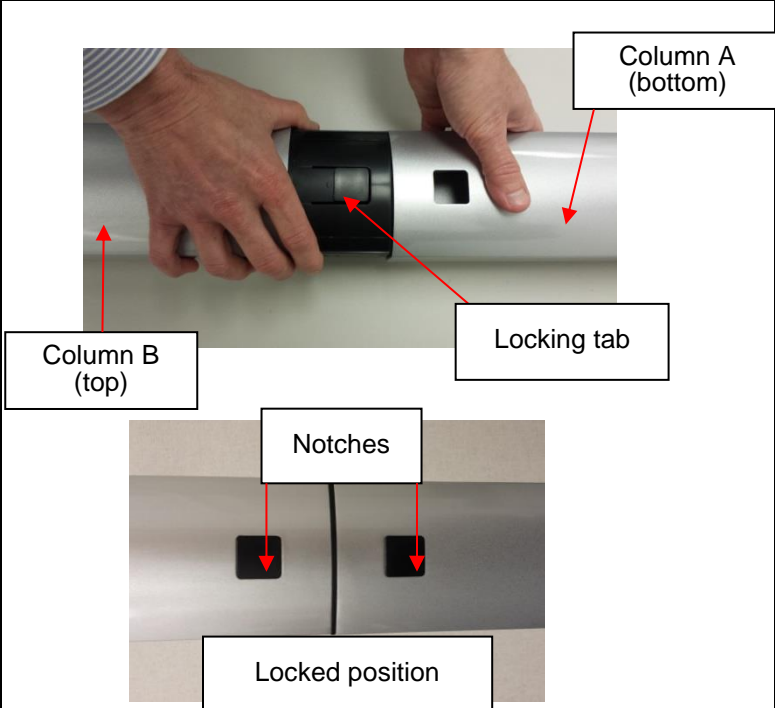

ASSEMBLY INSTRUCTIONS (CONTINUED)

5. Remove the black wheel cover from the packaging. Read the "Attention" label then remove it from the bracket. Place the cover back onto the platform.



6. Obtain the scale pillar and locate the load cell cable. Place the pillar above the platform and cover with the display head facing the scale platform. Carefully pull the cable connector from the bottom of Column B and plug into the RJ jack on scale platform C. Once plugged in completely, lower the pillar into the cover.



Alternate method to plug cable into port:

Alternate Method of Plugging in the Load Cell Cable:

If having difficulty plugging the cable into the port, complete step 7 then you may also access the load cell cable via the door on the rear of the cover. Use a Phillips screwdriver to remove the door at the back of the platform base then plug in the load cell cable and replace the door.



7. Keep a firm hold on the pillar and platform and place the scale on its side. Locate the 4 column mounting screws previously removed in step 2. Ensure that washers are located between the screw heads and the scale platform C screw holes. Insert the 4 screws through the bottom of scale platform C screw holes and into Column B. Using a Phillips head screwdriver, tighten the screws to secure Column B to the base of platform C.

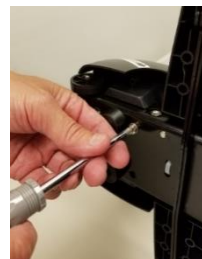

ASSEMBLY INSTRUCTIONS (CONTINUED)

8. On the underside of the platform, feed the wire for the power adapter port through the base and plug into the port. **Note:** Ensure the wire is tucked into the slot in the base as shown.

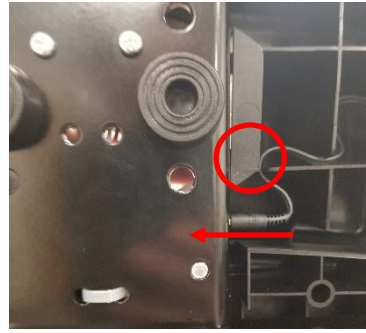

9. Height Rod Assembly: Locate the upper height rod D and lower height rod E. Align upper height rod D with lower height rod E. Snap the locking tab into place. Ensure locking tab is securely locked.

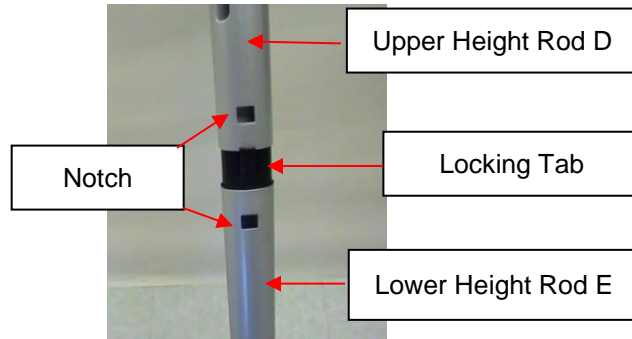

10. Position the bottom of the fully assembled height rod into the height rod opening G at the top of column A. Press locking tab F inward to insert the height rod into the height rod opening G. The scale is now assembled and ready to use.

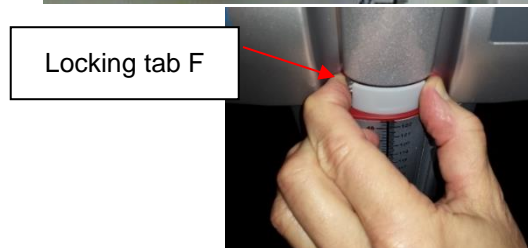
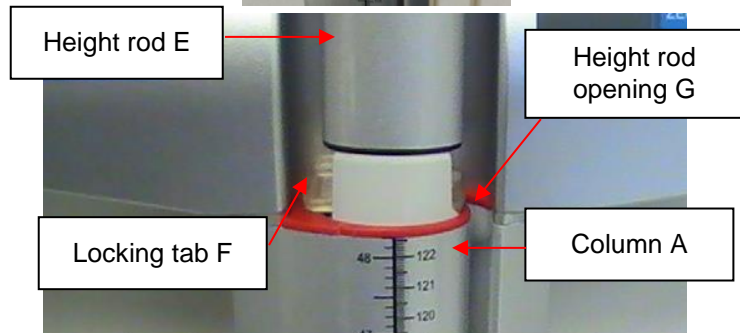

POWERING THE SCALE/BATTERY REPLACEMENT

Powering the Scale – Inserting Batteries

1. With a Phillips head screwdriver remove the screw from the battery compartment cover located on the back of the display. Remove the battery cover by pressing downward on the locking tab.



2. Replace or install 6 new AA batteries. Health o meter® Professional recommends using an alkaline or lithium battery, rated for 130°F (54°C) operation. Do not use zinc-carbon batteries.
3. Re-attach the battery cover to the display assembly.
4. Ensure all objects are removed from the scale's platform, and then press the  button to turn the scale on. The display will show a version number, followed by dashes, then "0.0". LB (Pounds) is the default weight measuring unit upon initial set-up/assembly. Press the **UNIT** button to select your desired weight mode (LB or KG). (500KL only)

Note: If "LoBat" appears on the display, it indicates that the battery power is low. It does NOT indicate a problem with the weight measurement.

Warning: If the scale will not be used for some time, remove the batteries to avoid a safety hazard. Disposal of batteries must be performed in accordance with the prevailing national, regional or local regulations that apply to you.

Optional AC Adapter

1. Connect the AC adapter (not included) into the adapter jack on the scale platform **C**.

Warning: To avoid a safety hazard, use only a Health o meter® Professional AC adapter.





2. Plug the scale's AC adapter into the power source.
3. When the AC adapter is disconnected from the scale, the scale will switch to battery power if batteries are installed.

Caution: Always plug the AC adapter into the scale first, then into the power source/wall outlet.

Power Source Icons

AC Icon: The AC icon will display when the scale is being powered by the AC adapter.

Battery Icon:

1. The battery icon will display when the scale is being powered by batteries.
2. The battery icon indicates the level of battery power remaining. When all three segments are full, this indicates full battery power. 
3. If the battery icon is empty, replace the batteries.  If the batteries are completely depleted the display will flash "LoBat" and the scale will power off.

SET UP INSTRUCTIONS

To enter the Options mode, push and hold the **ENTER** button while pressing and releasing the  button.



Auto Off Function



When powering the scale via the AC adapter, the display can be set to power off after a period of inactivity. The Auto Off default setting is “disabled”. Follow this procedure to enable or disable the Auto Off function. **Note:** When powering the scale via batteries, the Auto Off function is automatically enabled.

Enable / Disable Auto Off

1. While the scale is turned off, press and hold the **ENTER** button then press and release the  button. Hold the **ENTER** button until “AOF=d” or “AOF=E” appears on the display, then release. Press the **ENTER** button again to change the setting.
AOF=d Disables the Auto Off function
AOF=E Enables the Auto Off function
2. Press **CLEAR/REWEIGH** to save your selection and exit the Options mode.
3. The scale will restart. The display will show “UEr”, followed by a version number, and then dashes. When the display shows “0.0” the scale is ready to use.



Setting Auto Off Time

When powering the scale via batteries or if Auto Off is Enabled for the AC adapter, the period of inactivity before the scale powers off can be set to a specific amount of time. The default setting for Auto Off time is 2 minutes. Follow this procedure to set the number of minutes of inactivity before power off.

1. While the scale is turned off, press and hold the **ENTER** button then press and release the  button. Hold the **ENTER** button until “AOF=d” or “AOF=E” appears on the display, then release. Use the  or  buttons to advance the display screen until “AFt” appears. Press the **ENTER** button to change the Auto Off time.
AFt = 1 Scale will power off after 1 minute of inactivity
AFt = 2 Scale will power off after 2 minutes of inactivity
AFt = 3 Scale will power off after 3 minutes of inactivity
2. Choose the setting you prefer and press **CLEAR/REWEIGH** to save your selection and exit the Options mode.
3. The scale will restart. The display will show “UEr”, followed by a version number, and then dashes. When the display shows “0.0” the scale is ready to use.

Setting Sound Options

The display can be set to stay silent or beep while operating the scale. The default setting for Sound is “enabled”. Follow this procedure to enable or disable sound.

1. While the scale is turned off, press and hold the **ENTER** button then press and release the  button. Hold the **ENTER** button until “AOF=d” or “AOF=E” appears on the display, then release. Use the  or  buttons to advance the display screen until “Snd” appears. Press the **ENTER** button to change the setting.
Snd = E Enables sound so the scale beeps when keys are pressed.
Snd = d Disables sound so the scale stays silent when keys are pressed.
2. Choose the setting you prefer and press **CLEAR/REWEIGH** to save your selection and exit the options mode.
3. The scale will restart. The display will show “UEr”, followed by a version number, and then dashes. When the display shows “0.0” the scale is ready to use.

SET UP INSTRUCTIONS (CONTINUED)

Locking Unit of Measure (LB or KG)

(500KL only, this feature is not available on 500KG)

The weight measuring unit (pounds / LB or kilograms / KG) can be locked to display weight only in the selected unit of measure. The unit of measure lock default setting is “unlocked”. Follow this procedure to lock the **UNIT** button. **Note:** If Everlock® is engaged, this feature will not appear in the Options mode.

1. While the scale is turned off, press and hold the **ENTER** button then press and release the  button. Hold the **ENTER** button until “AOF=d” or “AOF=E” appears on the display, then release. Use the **▲** or **▼** buttons to advance the display screen until “Unt” appears. Press the **ENTER** button to change the setting.
 - Unt = U Allows the user to toggle weight measurement between LB and KG.
 - Unt = L Locks the unit button so weight is only displayed in pounds (LB)
 - Unt = G Locks the unit button so weight is only displayed in kilograms (KG)
2. Choose the setting you prefer and press **CLEAR/REWEIGH** to save your selection and exit the options mode.
3. The scale will restart. The display will show “UEr”, followed by a version number, and then dashes. When the display shows “0.0” the scale is ready to use.

Enabling Unit View with Unit of Measure Locked

If the scale is locked per the instructions above, users can still view the alternate weight measuring unit by enabling the “Unit View” option. Enabling the “Unit View” option allows the user to press the **UNIT** button to briefly display the weight in the alternate weight measuring unit. After releasing the **UNIT** button the display will return to the locked weight measuring unit. The “Unit View” default setting is “Disable”. Follow this procedure to enable “Unit View” when the weight measuring unit is locked. **Note:** If Everlock® is enabled, this feature will not appear in the Options mode.

1. While the scale is turned off, press and hold the **ENTER** button then press and release the  button. Hold the **ENTER** button until “AOF=d” or “AOF=E” appears on the display, then release. Use the **▲** or **▼** buttons to advance the display screen until “UdP” appears. Press the **ENTER** button to change the setting.
 - UdP = d Disables the **UNIT** button so it will not display the other weight measuring unit.
 - UdP = E Allows the user to view the other weight measuring unit by holding down the **UNIT** button even if the weight measuring unit is locked. Enabling this function will only allow the user to view the other unit while pressing the **UNIT** button; it will not unlock the weight measuring unit.
2. Choose the setting you prefer and press **CLEAR/REWEIGH** to save your selection and exit the Options mode.
3. The scale will restart. The display will show “UEr”, followed by a version number, and then dashes. When the display shows “0.0” the scale is ready to use.

Setting Auto Zero

This option allows the user to select whether the scale will re-set itself to ZERO each time it is powered up or whether it will use the zero reading from the last time it was zeroed. The auto zero default setting is “enabled” Follow this procedure to enable or disable this feature.

1. While the scale is turned off, press and hold the **ENTER** button then press and release the  button. Hold the **ENTER** button until “AOF=d” or “AOF=E” appears on the display, then release. Use the **▲** or **▼** buttons to advance the display screen until “PU2” appears. Press the **ENTER** button to change the setting.
 - PU2 = d Disabling this feature means the scale does not attempt to find a zero when powered on, rather it will use the zero setting it had from its most recent use. Health o meter® Professional recommends that if the Disable option is selected, users should manually zero the scale before each weight measurement by

SET UP INSTRUCTIONS (CONTINUED)

pressing **ZERO / TARE**. Users will see dashes on the screen as the scale is finding zero.

PU2 = E Enabling this feature means the scale will zero itself when it is powered on. After each use, the scale will clear the weight of the patient and set itself back to the initial zero level it found on start-up. Health o meter® Professional recommends keeping this setting as Enable.

2. Choose the setting you prefer and press **CLEAR/REWEIGH** to save your selection and exit the Options mode.
3. The scale will restart. The display will show “UEr”, followed by a version number, and then dashes. When the display shows “0.0” the scale is ready to use.

Everlock®

(500KL only, this feature is not available on 500KG)

The Everlock® feature allows the measuring unit to be permanently locked on the scale, disabling the **UNIT** button. The Everlock® default setting is “disabled”. Follow this procedure to engage Everlock®.

Warning: This lock is permanent and cannot be reversed.

Notes:

- Press **CLEAR/REWEIGH** at any time to exit the Everlock® procedure.
 - Once Everlock® is engaged the Unt and UdP options will no longer be displayed when scrolling through the Options menu.
 - There is no method to undo Everlock® without sending the scale back to the manufacturer.
1. While the scale is turned off, press and hold the **ENTER** button then press and release the  button. Hold the **ENTER** button until “AOF=d” or “AOF=E” appears on the display. Use the **▲** or **▼** buttons to advance the display screen until “ELC” appears. Press the **ENTER** button to change the setting.
ELC =d Default setting with Everlock® disabled.
ELC = E Engages Everlock®. Once this option is selected, the display will prompt you to begin the locking procedure. If this is desired, follow the instructions below.
 2. After Everlock® is selected, “PASS1” will appear on the display. This prompts the user to enter a password. Press the following keys in this sequence:
BMI, ENTER, ▼, ▲
 3. If entered correctly, “ELC=L” (if scale was in LB mode) or “ELC=6” (if scale was in KG mode) will appear on the display.
 4. Use the **▼** and **▲** keys to toggle between (L) Pounds and (6) Kilograms. When the desired unit is displayed, press **ENTER** and “PASS2” will appear on the display.
 5. This will prompt the user to enter the second password. Press the following keys in this sequence:
▲, ▼, ENTER, BMI
 6. If entered correctly, the scale will display “ELC = L” or “ELC = 6,” depending on the unit of measurement that was selected. Everlock® is now engaged.

OPERATING INSTRUCTIONS

Keypad



Function	Description
	Turns scale on and off. Also used when entering Calibration or Options mode.
HOLD/RLS/RECALL	Holds the displayed weight until the button is pressed again to release the value. Will recall the previously locked weight if pressed when nothing is on the scale.
UNIT	500KL: Toggles between pounds (LB) and kilograms (KG). If weight measurement unit is locked, press and hold UNIT button to display other weight measurement unit. Note: Weight measurement will not toggle on 500KG or if Everlock® is engaged.
BMI	Prompts entry of height data to calculate patient's Body Mass Index (BMI).
UP ▲	Increases height input (0.5 in / 0.5 cm increments) in BMI mode or weight in pre-tare mode. Also used to navigate Options.
ZERO/TARE	Zeroes out or tares the scale prior to a weighing.
CLEAR/REWEIGH	Exits out of a mode or process. Also allows for repeated weighing of the patient without requiring the patient to get off the scale.
ENTER/SELECT	Selects an option or value.
DOWN ▼	Decreases height input (0.5 in / 0.5 cm increments) in BMI mode or weight in pre-tare mode. Also used to navigate Options.

OPERATING INSTRUCTIONS (CONTINUED)

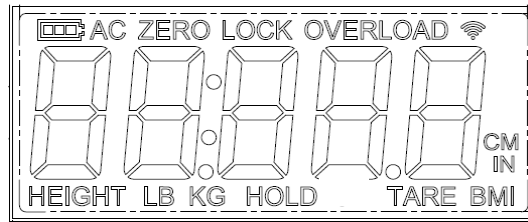

Screen Icons

Icon	Description
	Indicates scale is being powered by batteries. Also indicates level of battery power remaining.
AC	Indicates scale is being powered by AC adapter.
ZERO	Displays along with dashes when scale is zeroing.
LOCK	Flashes during weighing process. Stays displayed while weight measurement is locked.
OVERLOAD	Displays when weight on the scale exceeds capacity.
HEIGHT	Displayed when entering height during BMI process
LB	Indicates weight mode is in pounds.
KG	Indicates weight mode is in kilograms.
HOLD	Displayed when a weight is held or recalled after pressing the HOLD/RLS/RECALL button.
TARE	Displayed when a weight is tared.
BMI	Displayed when BMI value is calculated
CM	Displayed when entering height during BMI process in KG mode
IN	Displayed when entering height during BMI process in LB mode
	BT models only: Icon is flashing: Indicates that the scale's wireless module is searching for an auxiliary wireless device to connect to. Icon is solid: Indicates that the scale's wireless module is connected to an auxiliary wireless device.

OPERATING INSTRUCTIONS (CONTINUED)

Weighing a Patient

Note: When this scale is turned on, it will always default to the settings and units last used (LB or KG).

1. With all weight off the scale, press the  button to turn on the scale.
2. Wait until the "0.0" LB or "0.0" KG appears on the display then assist the patient onto the scale. "LOCK" will appear and flash on the display along with a weight measurement. When a stable weight is determined "LOCK" will stay displayed along with the patient's weight. Depending on the movement of the patient on the scale, it may take several seconds for the scale to lock onto the weight.

Caution: To prevent patient injury, the patient must be attended throughout the entire weighing event.

3. The weight may be held on the display by pressing the **HOLD/RLS/RECALL** button. To release, press the **HOLD/RLS/RECALL** button again.
4. After the weight measurement has been taken and is recorded, have the patient step off the scale. Or press the **CLEAR/REWEIGH** button to reweigh the patient without having them step off the scale.
5. Press the  button to turn the scale off.

Note: The scale will not lock on a weight less than 5 lb / 2.27 kg.

Weight Recall

1. To recall the last weight measured, press **HOLD/RLS/RECALL**.
2. To clear the display of the recalled weight, press **HOLD/RLS/RECALL** again.

Zero Function

The **ZERO/TARE** button zeroes the scale prior to a weight measurement. The **ZERO/TARE** button is also used in the Tare function as outlined below.

Tare Function

When using this scale, the weight of an object, such as a portable oxygen tank, can be subtracted from the total weight in order to determine the weight of the patient alone.

Weighing a Patient and Taring an Unknown Weight:

The minimum weight that can be tared is 5 lb / 2.27 kg. **Note:** The scale must lock onto a weight before it can be tared.

1. With all weight off the scale, press the  button to turn on the scale.
2. Wait until the "0.0" LB or "0.0" KG appears on the display then place the object on the scale. The display will show a value for the object's weight.
3. Press the **ZERO/TARE** button. The word "TARE" will appear on the display, followed by "0.0" LB or "0.0" KG.
4. Keep the object on the platform, and then ask the patient to step onto the scale as well. The scale will automatically deduct the weight of the object and only display the patient's weight.
5. When you remove the patient and the item from the platform, a negative value will show on the display. Press the **ZERO/TARE** button to clear the tared value.

OPERATING INSTRUCTIONS (CONTINUED)

Weighing a Patient and Taring a Known Weight (Pre-Tare):

Pre-Tare can be performed for items between 0.2 lb and 200 lb (0.1 kg and 91 kg).

1. With all weight off the scale, press the  button to turn on the scale.
2. Wait until "0.0" LB or "0.0" KG appears on the display. Press and hold the **ZERO/TARE** button until the word "TARE" appears on the display.
3. The tare icon will flash along with "0.0" LB or "0.0" KG prompting you to enter the weight to be tared. Use the **▲** and **▼** keys to increase or decrease the weight. Pounds will change in 0.2 lb increments and KG will change in 0.1 kg increments. Holding down the arrow keys will cause the rate of the change to progress faster.
4. Once the desired tare value is set, lock the value by pressing the **ENTER** button. The tare icon will stop flashing and remain on, and the entered amount will show as a negative.
5. Weigh the patient following the weighing procedure outlined on the previous page. The scale will automatically deduct the tare value and only display the patient's weight.
6. To clear the tare value, press the **ZERO/TARE** button.

BMI Function



Body Mass Index (BMI) is a ratio between a person's weight and height and interpreted as a BMI score. This BMI score is then used as a tool to categorize a patient as underweight, normal, overweight, obese or morbidly obese.

1. With all weight off the scale, press the  button to turn on the scale.
2. Wait until "0.0" LB or "0.0" KG appears on the display then assist the patient onto the scale. "LOCK" will appear and when a stable weight is determined, the patient's weight will also be displayed. Depending on the movement of the patient on the scale, it may take several seconds for the scale to lock onto the weight.
Caution: To prevent patient injury, the patient must be attended throughout the entire weighing event.
3. After obtaining the patient's weight, press the **BMI** button.
4. The display will show "65.0" (in LB mode) or "150.0" (in KG mode). Use the keypad **▲** and **▼** buttons to enter the patient's height in inches if weighing in lb or centimeters if weighing in kg. Holding down the arrow keys will cause the rate of change to progress faster. To determine the patient's height, follow the height measuring instructions on page 21.
5. Once height is keyed in, press the **ENTER** button.
6. The display will show the patient's BMI.
7. Press the **CLEAR/REWEIGH** button to return to the normal weighing mode of the scale.

HEIGHT MEASUREMENT INSTRUCTIONS

CAUTION: Use caution when sliding height rod up and down. The rod should move smoothly; do not move the rod in a jerking motion. Fold headpiece down when not in use.

Note: Patients must be a minimum of 23-5/8" (60 cm) tall for the height to be accurately measured.

<p>1. With the headpiece in the folded down position, slide the headpiece up or down to the estimated height of the patient. Then raise the headpiece into its horizontal position. Note: For patients under 48.5" / 123 cm, slide the headpiece down the pillar.</p>	
<p>2. Position the patient facing the display head. Ensure that the patient's posture is upright, and that the patient's head is straight and level. Slide the headpiece down until it rests on the patient's head.</p>	
<p>3. Determine the patient's height by reading the value on the measuring strip nearest to the line on the red indicator, as shown below. For heights <i>greater</i> than 48.5" / 123 cm, the height measurement is read at the red line on the pillar. For heights <i>less</i> than 48.5" / 123 cm, the height measurement is read at the red line on the headpiece.</p>	



For heights greater than 48.5" / 123 cm

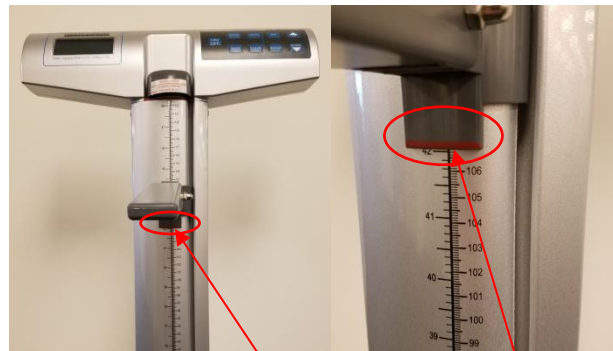

For heights less than 48.5" / 123 cm

CLEANING/REPLACEMENT PARTS

Cleaning and Disinfecting

Proper care and cleaning is essential to ensure a long life of accurate and effective weighing.

1. Health o meter® Professional recommends using one of the following solutions on a soft cloth or disposable wipe:

- mild soap and water solution
- 70% isopropyl alcohol
- solution with 1-5% hydrogen peroxide concentration

After cleaning/disinfecting, wipe with a cloth dampened with water and then with a clean dry cloth. To avoid residue build-up or damp surfaces, ensure all scale parts are completely dry after cleaning.

2. Never use rough or abrasive materials to clean the scale, as these will damage the scale's finish.

3. Do not submerge the scale in water or any other liquid.

4. Do not pour or spray fluids directly on the scale.

Replacement Parts

Parts may be available if a piece of the scale needs to be replaced. Contact Health o meter Professional Scales Customer Service at 1-800-815-6615 to inquire about the availability of these replacement parts.

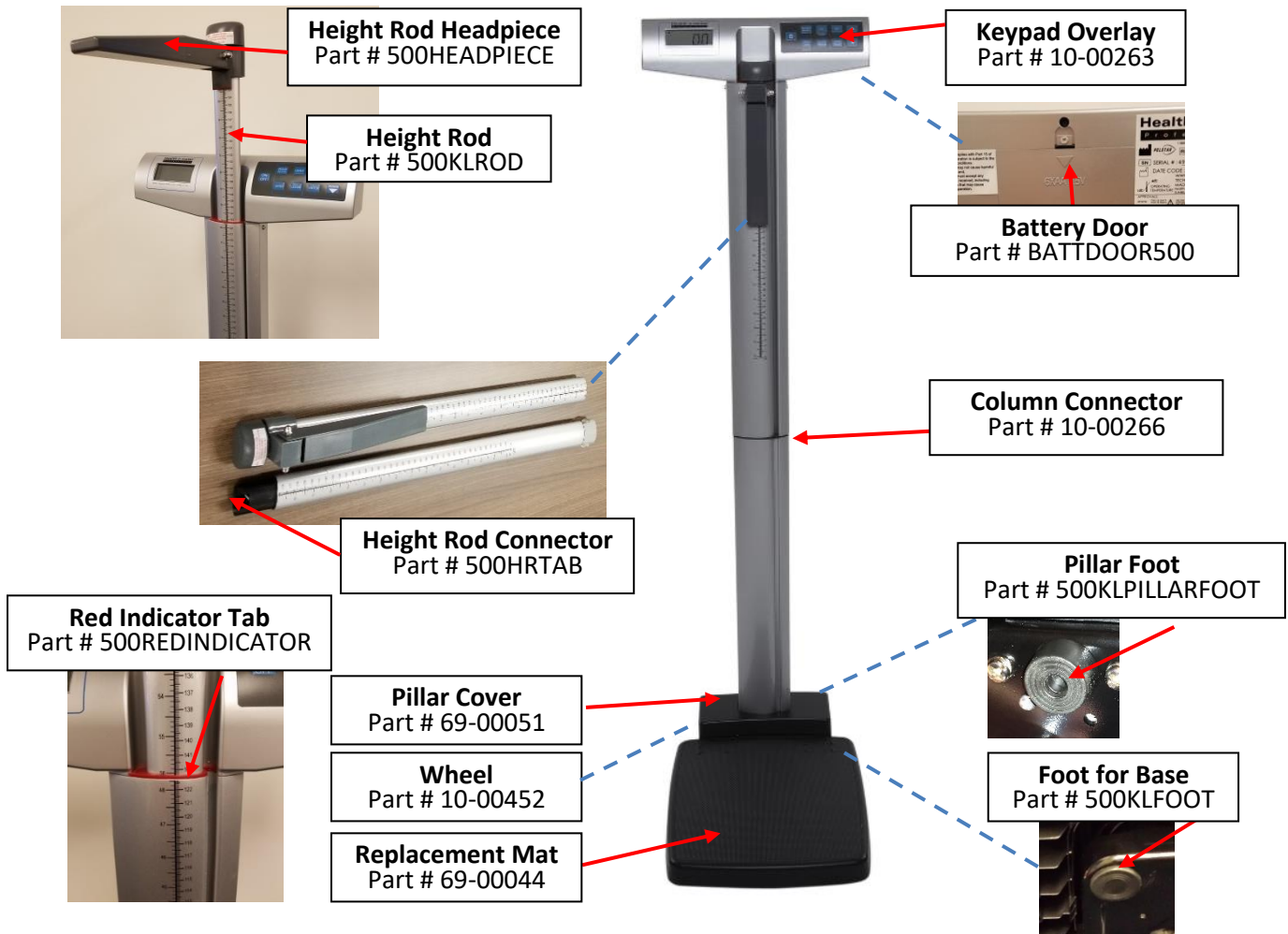

CALIBRATION

This scale has been factory calibrated, and does not require calibration prior to use.

There are no requirements for calibration in the field; users should adhere to their institution's calibration policies. If required, the scale can be calibrated. Calibration of your scale is performed using 80 kilograms (KG) or 200 pounds (LB), according to the units of measure used upon entering into the calibration path. **THE 500KG CAN ONLY BE CALIBRATED IN KILOGRAMS.**

If Everlock® is engaged the scale can only be calibrated in the locked unit of measure.

Note: Only weights certified and traceable to national standards should be used for calibration procedures.

1. Press and hold the **UNIT** and **ZERO/TARE** buttons at the same time, and press and release the  button to turn on the scale. Remain pressing the **UNIT** and **ZERO/TARE** buttons until "CAL" appears on the display. Release all buttons. **Note:** The display will show "CAL" until the button combination is released.
2. Once the buttons are released the following message will scroll horizontally across the screen : " – 2Ero SCALE – ". With no weight on the platform, press the **ZERO/TARE** button.
3. The scale will zero and the following message will scroll horizontally across the screen: "- PLACE 200 ON SCALE PrESS EnTEr-" (if in pounds) or "– PLACE 80 ON SCALE PrESS EnTEr– " (if in KG). You may toggle between pounds and kilograms using the **UNIT** button. If Everlock® is engaged you will only be able to calibrate in the locked weight measurement unit.
4. Once the proper weight is placed on the platform, press the **ENTER** button. The message "– CAL –" will flash on the screen while the scale is calibrating.
 - a. If the weight is within calibration range, a four digit number will display on the screen. Remove the weight from the scale and the scale will restart. Note: the 4 digit calibration count will stay until the weight is removed.

B. If the weight placed on the scale does not match the correct calibration standard (200 lb or 80 kg), the following message will be displayed: "– Out OF RANGE –". Calibration is not performed. Press **CLEAR/REWEIGH** button to exit the calibration mode. The scale will restart and go through the power up sequence to show 0.0. Power off the scale and begin the calibration process again.

TROUBLESHOOTING

Troubleshooting

Before contacting service personnel, refer to the following instructions to check and to correct any failures. If display shows other error messages than displayed below, contact Health o meter® Professional Scales Technical Support at 1-800-638-3722.

Symptom	Possible Cause	Corrective Action
Scale does not turn on	<ol style="list-style-type: none"> 1. Dead battery 2. Faulty electrical outlet 3. Bad power supply 	<ol style="list-style-type: none"> 1. Replace batteries 2. Use a different outlet 3. Replace AC adapter
Questionable weight or the scale does not zero	<ol style="list-style-type: none"> 1. External object interfering with the scale 2. The display did not show "0.0" before weighing 3. Scale is not placed on a level floor 4. Scale is out of calibration 	<ol style="list-style-type: none"> 1. Remove interfering object from the scale 2. Ask the patient to get off the scale, zero the scale and begin weighing process again 3. Place the scale on a level floor and begin weighing process again 4. Check weight with known weight value
Weighing is performed but the weighing process takes too long and the weight does not lock on the display	The patient is not standing still	Ask the patient to stand still
The display shows "UNDeR"	A negative weight is present	Press the ZERO/TARE button to zero the scale.
The display shows dashes and the "OVERLOAD" icon is displayed	The weight on the scale exceeds the capacity	Remove the excess weight and use the scale according to its limits
The display shows "LoBat" and scale powers off	The batteries are depleted	Replace batteries according to instructions
The display continually shows dashes and will not settle on "0.0"	Load cell connector cable is not plugged in or load cell is damaged	Refer to the instructions below to inspect the load cell cable.

Inspecting the Load Cell Cable

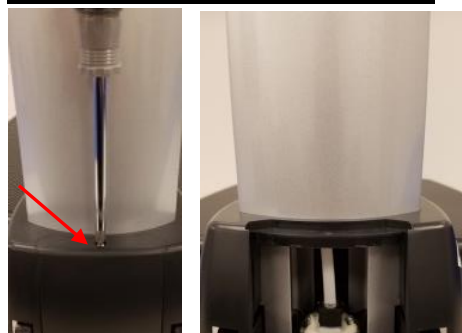

1. Using a Phillips screwdriver, remove the door at the back of the platform base.

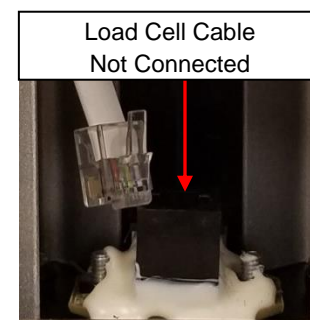
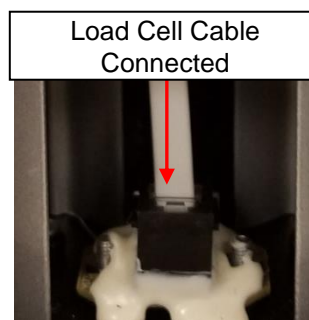

2. Inspect the load cell connector cable to ensure it is completely plugged into the RJ jack. If cable was plugged in, unplug and plug in again until it clicks into place. After checking connection, replace door at the back of the platform base.

WARRANTY

Limited Warranty

What does the Warranty Cover?

This Health o meter® Professional scale is warranted from date of purchase against defects of materials or in workmanship for a period of two (2) years. If product fails to function properly, return the product, freight prepaid and properly packed to Pelstar, LLC (see "To Get Warranty Service", below, for instructions). If the manufacturer determines that a defect of material or in workmanship exists, the customer's sole remedy will be replacement of the scale at no charge. Replacement will be made with a new or remanufactured product or component. If the product is no longer available, replacement may be made with a similar product of equal or greater value. All replaced parts are covered only for the original warranty period.

Who is Covered?

The original purchaser of the product must have proof of purchase to receive warranty service. Please save your invoice or receipt. Pelstar dealers or retail stores selling Pelstar products do not have the right to alter, or modify or in any way change the terms and conditions of this warranty.

What is Excluded?

Your warranty does not cover normal wear of parts or damage resulting from any of the following: negligent use or misuse of the product, use on improper voltage or current, use contrary to the operating instructions, abuse including tampering, damage in transit, or unauthorized repair or alternations. Further, the warranty does not cover natural disasters, such as fire, flood, hurricanes and tornadoes. This warranty gives you specific legal rights, and you may also have other rights that vary from country to country, state to state, province to province or jurisdiction to jurisdiction.

To get Warranty Service make sure you keep your sales receipt or document showing proof of purchase. Call (+1) 800-638-3722 or (+1) 708-377-0600 to receive a return authorization (RA) number, which must be included on the return label. Attach your proof of purchase to your defective product along with your name, address, daytime telephone number and description of the problem. Carefully package the product and send with shipping and insurance prepaid to:

Pelstar, LLC

Attention R/A# _____

Return Department

9500 West 55th Street

McCook, IL 60525

Extended Warranty Available*

This scale is eligible for Health o meter® Professional ScaleSurance® Extended Warranty Program. ScaleSurance® extends the warranty period for an additional two years. This extension to the standard Limited Warranty can be purchased with new scales or for a facility's existing scale before its current warranty has expired. To learn more, visit www.homscales.com/scalesurance/ or contact your medical supply distributor.

*Not available in all countries



PELSTAR® , LLC

9500 West 55th St. McCook, IL 60525-7110 USA

1-800-638-3722 or 1-708-377-0600

PLEASE REGISTER YOUR SCALE FOR WARRANTY COVERAGE AT:

www.homscales.com

Health o meter® is a registered trademark of Sunbeam Products, Inc. used under license. Health o meter®

Professional products are manufactured, designed, and owned by Pelstar®, LLC. We reserve the right to improve, enhance, or modify Health o meter® Professional product features or specifications without notice.

© Pelstar®, LLC 2023

Haga clic en el enlace o salte a la página indicada

Precauciones y Advertencias p. 24	Especificaciones / Definición de Los Símbolos p. 25	Certificaciones / Conectividad / Disposición p. 26
Instrucciones de Ensamblado p.27	Encendido de la Báscula/ Cambio de Batería p.32	Instrucciones de Instalación p.33
Instrucciones de Bloqueo de Unidad Permanente Everlock® p.35	Instrucciones de Funcionamiento p.36	Instrucciones de Medición de La Estatura p.40
Limpieza / Piezas de Recambio p.41	Calibración p.42	Resolución de Problemas p.43
Garantía p.44		

PRECAUCIONES Y ADVERTENCIAS

Uso Previsto

Esta báscula de plataforma Health o meter® Professional se prevé que sea usada en un entorno médico profesional por personal médico capacitado. Este producto fue diseñado para pesar a pacientes colocados con seguridad y de pie sobre la plataforma. El uso previsto del tallímetro integrado es medir la estatura de los pacientes. No modifique el producto ni lo utilice para cualquier propósito fuera de su función prevista.

Para evitar lesiones al paciente/cuidador o daño a su báscula, por favor siga las instrucciones en este manual de usuario muy cuidadosamente.

- No exceda la capacidad de peso especificada para esta báscula.
- Para pesajes exactos, se debe colocar esta báscula sobre una superficie plana y estable.
- Para pesajes exactos, verifique antes de cada uso el funcionamiento apropiado según el procedimiento descrito en este manual.
- No se utilice en presencia de materiales inflamables o explosivos.
- Si la báscula se daña, no debe utilizarse hasta que se le dé el servicio adecuado.
- No transporte la báscula con un paciente u objeto sobre la misma.
- Para prevenir lesión y daño a su báscula, no la deje caer ni la maltrate durante su uso o transporte.
- Asegúrese de que el adaptador AC y la báscula no entren en contacto con líquidos, o exceso de temperatura o humedad.
- Tenga cuidado al ensamblar la columna de escala para no pellizcar el cable del conector de la célula de carga.

Seguridad del paciente/cuidador

- Esta báscula está diseñada exclusivamente para el pesaje estático de pacientes. Ninguna báscula debería ser usada para trasladar pacientes.
- Para prevenir lesiones al paciente, el mismo debe estar atendido durante todo el evento de pesaje. Los cuidadores deben asegurarse de estabilizar y dar apoyo al paciente según se necesite cuando suba y baje de la báscula.
- El paciente debe usar calcetines u otra forma de protección ligera de los pies durante el evento de pesado.

Cuando haga funcionar esta báscula con el adaptador AC opcional:

- Para usar con los modelos de adaptadores de CA enumerados en la página siguiente. El uso de un adaptador no especificado anulará la garantía, y puede constituir un riesgo de seguridad serio.
- Antes de usar esta báscula, inspeccione el cable de AC por cualquier grieta o desgaste, así como daño / torcedura en la clavija.
- Antes de usar esta báscula, asegúrese de que el adaptador AC está enchufado a un tomacorriente con las características de voltaje apropiadas para su operación.
- Asegúrese de que el enchufe del adaptador AC está conectado a un interruptor u otra fuente de energía protegida.
- Desenchufe el adaptador AC, y almacene cuidadosamente tanto el adaptador AC como el cable antes de mover la báscula.
- El funcionamiento de esta báscula con voltajes y frecuencias fuera de especificación puede dañar el equipo y anulará la garantía.

Cuando ponga a funcionar la báscula con baterías:

- Si la pantalla indica que las baterías están bajas, reemplace las mismas o cambie al adaptador AC tan pronto como sea posible.
- Cuando reemplace / inserte las baterías, asegúrese de usar solamente baterías nuevas.

Este equipo ha sido probado en cumplimiento con los límites de compatibilidad electromagnética (EMC) de la Directiva de Dispositivos Médicos EN 60601-1-2). Estos límites se diseñan para proporcionar protección razonable contra interferencia perjudicial en instalaciones médicas típicas. El equipo genera, usa y puede irradiar energía de radiofrecuencia y, si no se instala y se usa de acuerdo a estas instrucciones, puede causar interferencia perjudicial a otros dispositivos cercanos. No hay garantía de que no ocurrirá interferencia en una instalación particular. Si este equipo en efecto provoca interferencia perjudicial con otros dispositivos, lo cual puede ser determinado encendiendo y apagando el equipo, se aconseja al usuario intentar eliminar la interferencia tomando una o más de las siguientes medidas:

- Reoriente o reubique el dispositivo receptor.
- Aumente la separación entre equipos.
- Conecte el equipo a un tomacorriente en un circuito diferente al usado para conectar el/los otro(s) dispositivo(s).
- Consulte a Servicio al Cliente o a un técnico de servicio móvil para asistencia.

En ningún caso Pelstar, LLC será responsable por daños o lesiones cualesquiera causados por, o en relación a, el ensamblaje, uso o uso incorrecto de sus productos.

ESPECIFICACIONES

Generalidades

Esta báscula de columna digital a nivel de los ojos utiliza una tecnología de microprocesamiento altamente sofisticada. Esta báscula está diseñada para proporcionar medidas exactas, confiables y repetibles del peso. Además, cada báscula se diseña para proveer al usuario de características que hacen el proceso de pesaje simple, rápido y conveniente.

En el 500KL, el peso se puede mostrar en libras (lb) o en kilogramos (kg). En el peso de 500 kg se muestra en kilogramos solamente. **Esta báscula se puede alimentar usando un adaptador AC, (no incluido), o 6 baterías AA (incluidas).**

Especificaciones de la Báscula

Capacidad y Resolución	500KL: 660 lb x 0.2 lb (300 kg x 0.1 kg) 500KG: 300 kg x 0.1 kg	
Requerimientos de Energía	Adaptador modelo no. UE15WCP1-090050SPA, Parte No. UE160714HKKK1-P Adapter Model No. UES06WNCP-090050SPA, Parte No. UE190716HKSH2RM Adaptador modelo no. / Parte No. RHD10W090050 (No Incluido) Entrada: 100-240VAC, 50/60Hz, 500mA Salida: 9.0V ---0.5A o 6 baterías AA (incluido)	
Ambiente	Temperaturas de funcionamiento: 50°F a 104°F (10°C a 40°C) Temperaturas de almacenamiento: 30°F a 122°F (0°C a 50°C) Humedad Máxima: 95% HR	
Dimensiones Físicas	Báscula (Dimensiones generales) Ancho: 14 1/8" (359 mm) Profundidad: 21 1/8" (537 mm) Alto: 53 5/8" (1362 mm) Peso: 21 lb (9 kg)	Plataforma (Área de la plataforma) Ancho: 13 3/4" (349 mm) Profundidad: 16 1/2" (419 mm) Alto: 2 3/8" (60 mm)

DEFINICIÓN DE LOS SÍMBOLOS



Atención: Consulte los Documentos Incluidos



Precaución:



No deseche este dispositivo con la basura doméstica.



Partes de Aplicación

Tipo B





Fuente de Energía DC

La superficie de la báscula y el tallímetro son partes de aplicación Tipo B.

CERTIFICACIONES / CONECTIVIDAD / DISPOSICIÓN

Descripciones de la Certificación

 	<p>Pelstar, LLC se ha certificado oficialmente como fabricante de los dispositivos médicos Health o meter® Professional en conformidad con las altas exigencias ISO. El sistema de aseguramiento de calidad LLC de Pelstar avala el diseño, el marketing y la distribución de básculas especializadas para la Industria del Cuidado de la Salud.</p>
	<p>Cumple con ANSI/AAMI ES60601-1 (2005) + AMD 1 (2012, CAN/CSA-C22.2 No. 60601-1 (2014)</p>

Todas las básculas de Health o meter® Professional se fabrican en fábricas registradas ante la FDA.

Información de conectividad de la báscula

Para garantizar una transmisión confiable de los datos de peso, altura e índice de masa corporal (IMC), esta báscula está diseñada para conectarse a una computadora, monitor u otro dispositivo de datos electrónicos por medio de a través de la tecnología inalámbrica Pelstar® opcional. Esta conectividad ayuda a minimizar la Fuente de potenciales errores médicos causados al copiar y registrar los datos del paciente de manera incorrecta. Para obtener más información sobre cómo conectar esta báscula a otros dispositivos electrónicos, comuníquese con el Soporte Técnico de Básculas Health o meter® Professional, al número 800-638-3722 durante horas hábiles.

Eliminación de la báscula



Las básculas Health o meter® Professional deben desecharse de manera adecuada como desecho electrónico. Siga las normas nacionales, regionales o locales correspondientes. Este dispositivo no debe arrojarse a la basura doméstica.

INSTRUCCIONES DE ENSAMBLADO

Nota: Esta báscula ha sido calibrada de fábrica y no requiere calibración antes de su uso.

Antes de Ensamblar

Cada báscula digital de columna a nivel de los ojos 500KL/500KG es enviada sin ensamblar en un embalaje. Examine cuidadosamente la caja de cartón en busca de daño en el envío antes de desempacar. Si se detecta daño, contacte a su compañía de envíos o representante Health o meter® Professional inmediatamente al 1-800-815-6615. Cualquier reclamación debe ser presentada con la compañía de envíos tan pronto como se reciba el paquete. La información siguiente detalla lo que usted encontrará dentro del empaque de cartón principal al desempacar los componentes para su ensamblado.

Para evitar rasgar cualquiera de los componentes, extraiga cuidadosamente cada pieza de la caja y desenvuelva los materiales de empaque. Ponga aparte la caja para su almacenamiento. A fin de evitar daño en los componentes de la báscula cuando la desempaque, no use una navaja para cortar cartón, cuchillo o tijeras o cualquier objeto afilado para abrir el empaque protector interno.

Lista de Componentes

Embalaje

- (2) Plataforma de la báscula - C
- (1) Columna superior (con pantalla) - A
- (1) Columna inferior - B
- (6) Baterías AA
- (1) Instrucciones del usuario
- (1) Parte superior tallímetro (con cabezal) - D
- (1) Parte inferior tallímetro - E
- (4) Tornillos de montaje de la columna (unidos a la parte inferior de la columna B)

Herramientas Requeridas

Desarmador de cruz (no incluido)

INSTRUCCIONES DE ENSAMBLAJE (CONTINUACIÓN)

Ensamblado de la Báscula

1. Remueva cuidadosamente los contenidos del empaque y coloque cada pieza sobre una superficie plana, nivelada y seca.

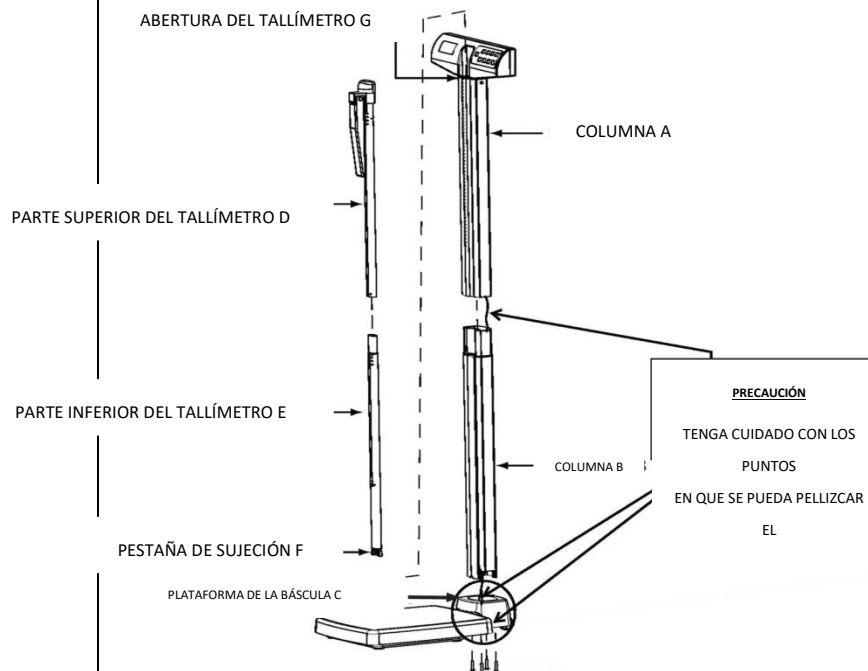

INSTRUCCIONES DE ENSAMBLAJE (CONT.)

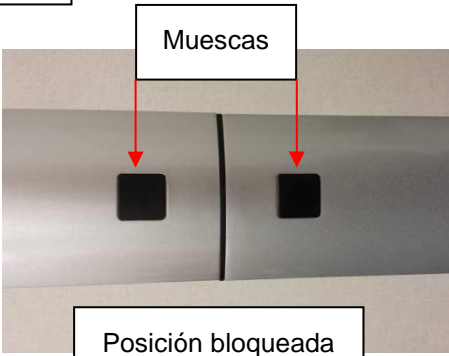
<p>2. Retire los 4 tornillos y arandelas de ensamblado de la base de la columna B y retire para su ensamblado en el paso 7.</p>	 <p>Tornillos y arandelas</p> <p>Columna B</p>
<p>3. Localice el cable conector de la celda de carga dentro de la columna A. Mientras sostiene la columna B, deslice el cable a través de la apertura central en la parte superior de la columna B. Introduzca completamente el cable a través de la columna B hasta que alcance la parte inferior.</p>	 <p>Columna B (parte superior)</p> <p>Columna A (parte inferior)</p>  <p>Columna B (parte superior)</p> <p>Cable conector de la celda de carga</p>
<p>4. Alinee la columna A y la columna B. Las muescas están situadas en la parte inferior de la columna A y en la parte superior de la columna B. Haga acoplar la pestaña de sujeción. Asegúrese de que la pestaña está correctamente acoplada en su lugar. Nota: Cuando alinee y bloquee las columnas, tenga cuidado de no pellizcar el cable conector de la celda de carga.</p>	 <p>Columna A (parte inferior)</p> <p>Pestaña de sujeción</p> <p>Columna B (parte superior)</p>  <p>Muecscas</p> <p>Posición bloqueada</p>

INSTRUCCIONES DE MONTAJE (CONTINUACIÓN)

5. Retire la cubierta negra del empaque. Lea la etiqueta que dice "Atención" y luego retírela del soporte. Vuelva a colocar la cubierta en la plataforma.



6. Ubique el cable de la celda de carga en el pilar de la báscula. Coloque el pilar sobre la plataforma e inserte la pantalla viendo hacia la plataforma de la báscula. Jale con cuidado el conector del cable de la parte inferior de la columna B y conéctelo al conector RJ en la plataforma de la báscula C. Una vez que esté completamente conectado, baje el pilar hacia la cubierta.



Método alternativo para conectar el cable en la celda de carga:
En caso de tener dificultades para conectar el cable al puerto, finalice el paso 7 y así también puede acceder al cable de la celda de carga a través del acceso en la parte trasera de la cubierta. Use un desarmador Phillips para retirar la tapa en la parte trasera de la base de la plataforma y conecte el cable de la celda de carga y vuelva a colocar la tapa en su lugar.

Método alternativo para conectar el cable en el puerto:



7. Sujete firmemente el pilar y la plataforma y coloque la báscula de su lado. Localice los 4 tornillos de montaje de la columna que retiró previamente en el paso 2. Asegúrese de que las arandelas estén colocadas entre las cabezas de los tornillos y los orificios de los tornillos de la plataforma C de la báscula. Inserte los 4 tornillos a través de los orificios de los tornillos en la parte inferior de la plataforma C de la báscula y en la columna B. Con un desarmador Phillips, ajuste los tornillos para asegurar la columna B a la base de la plataforma C.



INSTRUCCIONES DE ENSAMBLAJE (CONTINUACIÓN)

8. En la parte inferior de la plataforma, pase el cable del puerto del adaptador de corriente a través de la base y conéctelo al puerto. **Nota:** Asegúrese de que el cable se encuentre insertado en la ranura de la base como se muestra en la imagen.

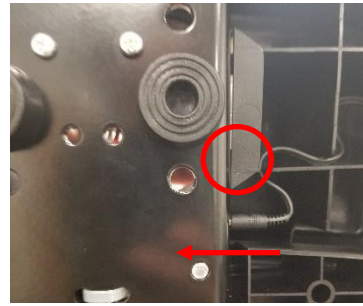

9. Ensamblado del Tallímetro
Sitúe las partes superior D e inferior E del tallímetro. Alinee la parte superior D con la parte inferior E del tallímetro. Asegure la pestaña de sujeción en su lugar. Asegúrese de que la pestaña de sujeción está correctamente acoplada.

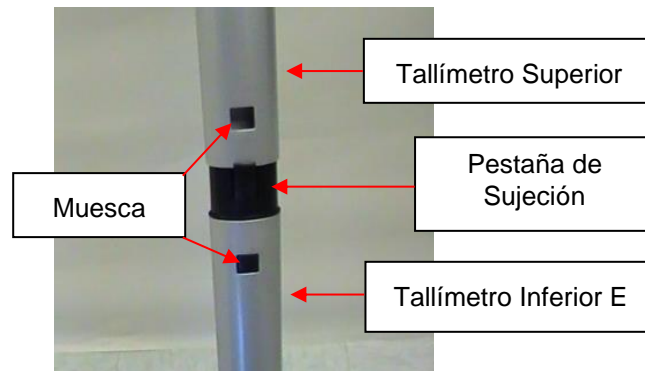

10. Coloque la parte inferior del tallímetro ensamblado por completo en la apertura G para el tallímetro en la parte superior de la columna A. Presione la pestaña de sujeción F para insertar el tallímetro en la apertura G. La báscula está ahora ensamblada y lista para usarse.

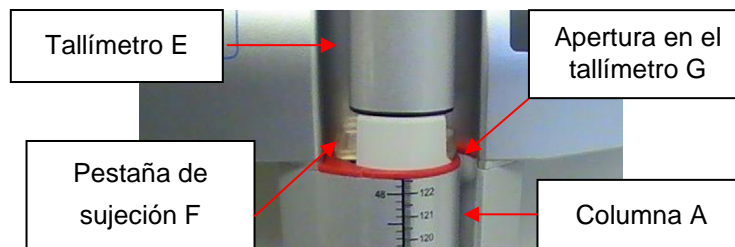

ENCENDIDO DE LA BÁSCULA

Encendido de la Báscula – Insertar las Baterías

1. Con un destornillador de cruz, remueva el tornillo del compartimiento de las baterías ubicado en la parte posterior de la pantalla. Retire la cubierta de las baterías presionando hacia abajo la pestaña de sujeción.



2. Substituya o instale 6 baterías nuevas AA. Health o meter® Professional recomienda usar baterías alcalinas o de litio, con especificación para operar a 130°F (54°C). No utilice baterías de cinc-carbón.
3. Vuelva a colocar la cubierta de las baterías al cabezal de display.
4. Asegúrese de que todos los objetos son retirados de la plataforma de la báscula, y luego presione el botón  para encender la báscula. La pantalla mostrará un número de versión, seguido de guiones, y luego "0.0". LB (Libras) es la unidad de medición de peso predeterminada tras la configuración/ensamblaje inicial. Pulse el botón **UNIT** para seleccionar el modo de peso deseado (LB o KG). (500KL solamente)

Nota: Si aparece "LoBat" en la pantalla, esto indica que la batería está baja. No indica un problema con la medición del peso.

Advertencia: Si la báscula no va a ser utilizada por cierto tiempo, retire las baterías para evitar riesgos de seguridad. La disposición de las baterías debe realizarse según las regulaciones nacionales, regionales o locales que apliquen a usted.

Adaptador AC Opcional

1. Conecte el adaptador AC (no incluido) en la entrada del adaptador en la plataforma **C**.

Atención: Para evitar un riesgo de seguridad, utilice el adaptador de corriente Health o meter® Professional.





2. Conecte el adaptador AC de la báscula a la fuente de energía/pared.
3. Cuando se desconecta el adaptador AC de la báscula, la misma se cambiará a funcionamiento con baterías, si éstas se encuentran instaladas.

Precaución: Siempre conecte el adaptador AC a la báscula primero, y luego a la fuente de energía/pared.

Íconos de la Fuente de Energía

Ícono de AC: El ícono de AC se mostrará cuando la báscula reciba energía del adaptador AC.

Ícono de Batería:

1. El ícono de batería se mostrará cuando la báscula reciba energía de las baterías.
2. El ícono de batería indica el nivel restante de batería. Cuando los tres segmentos están llenos, esto indica batería completa. 
3. Si el ícono de batería aparece vacío, reemplace las baterías. Si las baterías están completamente vacías, la pantalla destellará "LoBat" y la báscula se apagará. 

INSTRUCCIONES DE INSTALACIÓN

Para ingresar al modo Opciones, presione y sostenga **ENTER** mientras presiona y libera el botón .



Función Auto-Apagado Nota: El botón de Unidad está deshabilitado en modelos KG o KL con la función Everlock® activada o con la configuración “Unit View” deshabilitada.

Al hacer funcionar la báscula con el adaptador AC, la pantalla puede ser programada para apagarse luego de un periodo de inactividad. La programación de Auto-Apagado por defecto es “deshabilitado”. Siga este procedimiento para habilitar o deshabilitar la función de Auto-Apagado.



Nota: Al accionar la báscula con baterías, la función de Auto-Apagado se activa automáticamente.

Habilitar / Deshabilitar Auto-Apagado

1. Con la báscula apagada, presione y sostenga el botón **ENTER** y luego presione y libere . Sostenga **ENTER** hasta que “AOF” aparezca en la pantalla, luego libere. Presione **ENTER** otra vez para cambiar el ajuste.
AOF=d Desactiva la función de Auto-Apagado
AOF=E Activa la función de Auto-Apagado
2. Presione **CLEAR/REWEIGH** para guardar su selección y salir del modo de Opciones.
3. La báscula se reiniciará. La pantalla mostrará “UEr”, y enseguida un número de versión, y luego guiones. Cuando la pantalla muestra “0.0”, la báscula está lista para usarse.



Fijar Tiempo de Auto-Apagado

Cuando se enciende la báscula usando baterías o si está activado Auto-Apagado para el adaptador AC, el periodo de inactividad antes de que la báscula se apague puede ser establecido como una cierta cantidad de tiempo. El tiempo por defecto para Auto-Apagado es de 2 minutos. Siga este procedimiento para fijar el número de minutos de inactividad antes del apagado.

1. Con la báscula apagada, presione y sostenga el botón **ENTER** y luego presione y libere . Sostenga **ENTER** hasta que “AOF” aparezca en la pantalla, luego libere. Utilice los botones  o  para avanzar la pantalla de visualización hasta que aparezca “AFt”. Presione el botón **ENTER** para cambiar el tiempo de Auto-Apagado.
AFt = 1 La báscula se apagará luego de 1 minuto de inactividad.
AFt = 2 La báscula se apagará luego de 2 minutos de inactividad.
AFt = 3 La báscula se apagará luego de 3 minutos de inactividad.
2. Elija el ajuste que usted prefiera y presione **CLEAR/REWEIGH** para guardar su selección y salir del modo de Opciones.
3. La báscula se reiniciará. La pantalla mostrará “UEr”, y enseguida un número de versión, y luego guiones. Cuando la pantalla muestre “0.0”, la báscula está lista para usarse.

Fijar Opciones de Sonido

La visualización se puede programar a modo silencioso o de sonido cuando se opera la báscula. La opción por defecto para el Sonido es “habilitado”. Siga este procedimiento para habilitar o desactivar el sonido.

1. Con la báscula apagada, presione y sostenga el botón **ENTER** y luego presione y libere . Sostenga **ENTER** hasta que “AOF” aparezca en la pantalla, luego libere. Utilice los botones  o  para avanzar la pantalla de visualización hasta que aparezca “Snd”. Presione **ENTER** para cambiar el ajuste.
Snd = E Habilita el sonido para que la báscula emita un "bip" cuando se presionen las teclas.
Snd = D Desactiva el sonido para que la báscula se mantenga en silencio cuando se presionen las teclas.
2. Elija el ajuste que usted prefiera y presione **CLEAR/REWEIGH** para guardar su selección y salir del modo de Opciones.
3. La báscula se reiniciará. La pantalla mostrará “UEr”, y enseguida un número de versión, y luego guiones. Cuando la pantalla muestre “0.0”, la báscula está lista para usarse.

INSTRUCCIONES DE INSTALACIÓN (CONTINUACIÓN)

Bloqueo de la Unidad de Medición (LB o KG)

(500KL solamente, esta característica no está disponible en el modelo 500KG)

La unidad de medición de peso (libras / LB o kilogramos / KG) puede bloquearse para mostrar el peso en la unidad de medición seleccionada únicamente. El ajuste de bloqueo de la unidad de medición por defecto es “desbloqueado”. Siga este procedimiento para bloquear el botón de **UNIT**.

Nota: Si Everlock® está activado, esta característica no aparecerá en el modo de Opciones.

1. Con la báscula apagada, presione y sostenga el botón **ENTER** y luego presione y libere . Sostenga **ENTER** hasta que “AOF” aparezca en la pantalla, luego libere. Utilice los botones ▲ o ▼ para avanzar la pantalla de visualización hasta que aparezca “Unt”. Presione **ENTER** para cambiar el ajuste.
 Unt = U Permite al usuario cambiar la medición del peso entre LB y KG.
 Unt = L Bloquea el botón de unidad para que el peso sea mostrado sólo en libras (LB)
 Unt = G Bloquea el botón de unidad para que el peso sea mostrado sólo en kilogramos (KG)
2. Elija el ajuste que usted prefiera y presione **CLEAR/REWEIGH** para guardar su selección y salir del modo de opciones.
3. La báscula se reiniciará. La pantalla mostrará “UEr”, y enseguida un número de versión, y luego guiones. Cuando la pantalla muestre “0.0”, la báscula está lista para usarse.

Habilitar Visualización de Unidad con la Unidad de Medición Bloqueada

Si la báscula está bloqueada según las instrucciones de arriba, los usuarios pueden aún ver la unidad de medición alterna habilitando la opción “Visualizar Unidad”. Habilitar la opción de visualización de la unidad, “Unit View”, permite al usuario presionar el botón **UNIT** para mostrar brevemente el peso en la unidad de medición de peso alterna. Luego de liberar el botón **UNIT** la visualización regresará a la unidad de medición bloqueada. El ajuste por defecto para “Unit View” es “Deshabilitado”. Siga este procedimiento para habilitar “Unit View” cuando la unidad de medición de peso esté bloqueada. **Nota:** Si Everlock® está activado, esta característica no aparecerá en el modo de Opciones.

1. Con la báscula apagada, presione y sostenga el botón **ENTER** y luego presione y libere . Sostenga **ENTER** hasta que “AOF” aparezca en la pantalla, luego libere. Utilice los botones ▲ o ▼ para avanzar la pantalla de visualización hasta que aparezca “UdP”. Presione **ENTER** para cambiar el ajuste.
 UdP = d Deshabilita el botón **UNIT** para que no muestre la otra unidad de medición de peso.
 UdP = E Permite al usuario visualizar la otra unidad de medición del peso manteniendo presionado el botón **UNIT** incluso si la unidad de medición de peso está bloqueada. Habilitar esta función permitirá al usuario ver la otra unidad mientras presiona **UNIT**; no desbloqueará la unidad de medición del peso.
2. Elija el ajuste que usted prefiera y presione **CLEAR/REWEIGH** para guardar su selección y salir del modo de Opciones.
3. La báscula se reiniciará. La pantalla mostrará “UEr”, y enseguida un número de versión, y luego guiones. Cuando la pantalla muestre “0.0”, la báscula está lista para usarse.

INSTRUCCIONES DE INSTALACIÓN (CONT.)

Configuración de Puesta a Cero Automática

Esta opción permite que el usuario seleccione si la báscula se va a ajustar a CERO cada vez que se encienda o si va a usar la lectura de cero de la última vez que fue puesta a cero. El ajuste de cero automático está “habilitado” Siga este procedimiento para habilitar o deshabilitar la función.

1. Con la báscula apagada, presione y sostenga el botón **ENTER** y luego presione y libere . Sostenga **ENTER** hasta que “AOF” aparezca en la pantalla, luego libere. Utilice los botones ▲ o ▼ para avanzar la pantalla de visualización hasta que aparezca “PU2”. Presione **ENTER** para cambiar el ajuste.

PU2 = d Deshabilitar esta función significa que la báscula no intenta hallar el cero cuando se enciende, y en lugar de eso va a usar el ajuste a cero que tenía la última vez que fue usada. Health o meter® Professional recomienda que si se selecciona la opción Deshabilitar, los usuarios deberían poner a cero manualmente la báscula antes de cada medición de peso presionando **ZERO / TARE**. Los usuarios verán guiones en la pantalla mientras la báscula busca el cero.

PU2 = E Habilitar esta función significa que la báscula se pondrá a cero sola cuando se encienda. Después de cada uso, la báscula borrará el peso del paciente y se pondrá a su nivel inicial de CERO al arranque. Health o meter® Professional recomienda mantener este ajuste como Habilitar. Elija el ajuste que usted prefiera y presione **CLEAR/REWEIGH** para guardar su selección y salir del modo de Opciones.

2. La báscula se reiniciará. La pantalla mostrará “UEr”, y enseguida un número de versión, y luego guiones. Cuando la pantalla muestre “0.0”, la báscula está lista para usarse.

Everlock®

La función Everlock® permite que la unidad de medición quede permanentemente bloqueada en la báscula, deshabilitando el botón **UNIT**. El ajuste por defecto para Everlock® es “deshabilitado”. Siga este procedimiento para activar Everlock®.

Advertencia: Este candado es permanente y no puede ser revertido.

Notas:

- Presione **CLEAR/REWEIGH** en cualquier momento para abandonar el procedimiento para Everlock®.
 - Una vez que Everlock® está activo, las opciones Unt y UdP no se mostrarán al desplazarse por el menú de Opciones.
 - No hay método para revertir Everlock® sin enviar la báscula de vuelta al fabricante.
1. Con la báscula apagada, presione y sostenga el botón **ENTER** y luego presione y libere . Mantenga presionado el botón **ENTER** hasta que aparezca “AOF” en la pantalla. Utilice los botones ▲ o ▼ para avanzar la pantalla de visualización hasta que aparezca “ELC”. Presione **ENTER** para cambiar el ajuste.
ELC =d Ajuste por defecto, Everlock® está deshabilitado.
ELC = E Activa Everlock®. Una vez que se seleccione esta opción, la pantalla le indicará iniciar el procedimiento de bloqueo. Si se desea continuar, siga las instrucciones de abajo.
 2. Luego de seleccionar Everlock®, “PASS1” aparecerá en la pantalla. Esto indica que el usuario ha de ingresar una contraseña. Presione las siguientes teclas en esta secuencia:
BMI, ENTER, ▼, ▲
 3. Si se ingresan correctamente, “ELC=L” (si la báscula estaba en modo LB) o “ELC=6” (si la báscula estaba en modo KG) aparecerá en la pantalla.
 4. Utilice las teclas ▼ y ▲ para alternar entre (L) Libras y (6) Kilogramos. Cuando aparezca la unidad deseada, presione **ENTER** y aparecerá “PASS2” en la pantalla.
 5. Esto indicará al usuario ingresar la segunda contraseña. Presione las siguientes teclas en esta secuencia:
▲, ▼, ENTER, BMI
 6. Si es ingresada correctamente, la báscula mostrará “ELC = L” o “ELC = 6,” dependiendo de la unidad de medida seleccionada. Everlock® está ahora activado.

INSTRUCCIONES DE FUNCIONAMIENTO

Teclado



Función	Descripción
	Enciende o apaga la báscula. También se usa cuando se ingresa a los modos de Calibración u Opciones.
HOLD/RLS/RECALL	Retiene el peso mostrado hasta que el botón sea presionado otra vez para liberar el valor. Recordará el peso previamente retenido si está presionado cuando no hay peso alguno sobre la báscula.
UNIT	500KL Solamente: Cambia entre libras (LB) y kilogramos (KG). Si la unidad de la medición del peso está bloqueada, presione y sostenga el botón de UNIT para mostrar la otra unidad de medición de peso. Nota: El botón de Unidad está deshabilitado en modelos KG o KL con la función Everlock® activada.
BMI (IMC)	Pide el ingreso de datos de estatura para calcular el Índice de Masa Corporal (IMC)
UP ▲	Incrementa la estatura ingresada (en incrementos de 0.5 in / 0.5 cm) en modo IMC o pre-tara. También se usa para navegar las Opciones.
ZERO/TARE	Pone a cero o en tara la báscula previo al pesado.
CLEAR/REWEIGH	Permite salir de un modo o proceso. También permite pesajes repetidos del paciente sin requerir que el paciente se baje de la báscula.
ENTER/SELECT	Selecciona una opción o un valor.
DOWN ▼	Reduce la estatura ingresada (en incrementos de 0.5 in / 0.5 cm) en modo IMC o peso en pre-tara. También se usa para navegar las Opciones.

INSTRUCCIONES DE FUNCIONAMIENTO (CONT.)

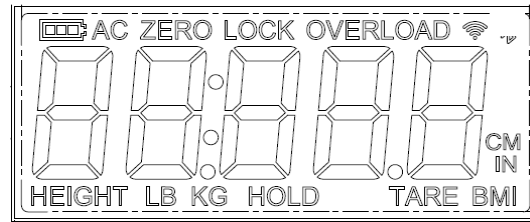

Íconos en la Pantalla

Icon	Description
	Indica que la báscula está funcionando con baterías. También indica el nivel de batería restante.
AC	Indica que la báscula está funcionando con el adaptador AC.
ZERO	Exhibe junto con guiones cuando la báscula está poniéndose a cero.
LOCK	Destella durante el proceso de pesaje. Permanece visible mientras se bloquea la medición del peso.
OVERLOAD	Se muestra cuando el peso sobre la báscula excede la capacidad.
HEIGHT	Se muestra cuando se ingresa una estatura durante el proceso de IMC.
LB	Indica que el modo de pesado está en libras.
KG	Indica que el modo del peso está en kilogramos.
HOLD	Se muestra cuando un peso está retenido o se recuerda luego de presionar el botón HOLD/RLS/RECALL .
TARE	Se muestra cuando se tara un peso.
BMI	Se exhibe cuando se calcula un valor de IMC
CM	Se muestra cuando se ingresa una estatura durante el proceso de IMC en el modo KG
IN	Se muestra cuando se ingresa una estatura durante el proceso de IMC en el modo LB
	Solo modelos BT: El icono parpadea: indica que el módulo inalámbrico de la báscula está buscando un dispositivo inalámbrico auxiliar para conectarse. El icono es sólido: indica que el módulo inalámbrico de la báscula está conectado a un dispositivo inalámbrico auxiliar.

INSTRUCCIONES DE FUNCIONAMIENTO (CONT.)

Pesaje de un Paciente

Nota: Cuando se enciende, la báscula siempre usará por defecto todos los ajustes y las unidades usadas por última vez (LB o KG).

1. Con la báscula libre de peso, presione el botón  para encender la báscula.
2. Espere hasta que "0.0" LB o "0.0" KG aparezca en la pantalla, luego ayude al paciente a subir a la báscula. "LOCK" aparecerá y destellará sobre la pantalla junto con una medición del peso. Cuando se determina un peso estable "LOCK" permanece visible junto con el peso del paciente. Dependiendo del movimiento del paciente en la báscula, puede tomar varios segundos para que la báscula bloquee el peso.

Precaución: Para prevenir lesiones al paciente, el mismo debe estar atendido durante todo el evento de pesado.

3. El peso puede ser retenido en la pantalla presionando el botón **HOLD/RLS/RECALL**. Para liberar, presione el botón **HOLD/RLS/RECALL** nuevamente.
4. Después de que se haya tomado y registrado la medición del peso, pida al paciente bajar de la báscula. O presione el botón **CLEAR/REWEIGH** para pesar de nuevo al paciente sin hacer que baje de la báscula.
5. Presione el botón  para apagar la báscula.

Nota: La báscula no fija pesos menores a 5 lb / 2.27 kg.

Recordar el Peso

1. Para recordar el último peso medido, presione **HOLD/RLS/RECALL**.
2. Para limpiar la pantalla del peso recordado, presione **HOLD/RLS/RECALL** nuevamente.

Función Cero

El botón **ZERO/TARE** pone a cero la báscula previo a la medición del peso. El botón **ZERO/TARE** también se utiliza para la función de Tara como se describe abajo.

Función de Tara

Al usar la báscula, el peso de un objeto, como por ejemplo un tanque de oxígeno portátil, se puede restar del peso total para determinar al peso del paciente solo.

Pesaje de un Paciente y Tara de un Peso Desconocido:

El peso mínimo de tara es de 5 lb / 2.27 kg. **Nota:** La báscula debe bloquearse en un peso antes de que pueda tararse.

1. Con la báscula libre de peso, presione el botón  para encender la báscula.
2. Espere hasta que "0.0" LB o "0.0" KG aparezca en la pantalla, luego coloque el objeto en la báscula. La pantalla mostrará un valor para el peso del objeto.
3. Presione el botón **ZERO/TARE**. La palabra "TARE" aparecerá en la pantalla, con "0.0" LB o "0.0" KG a continuación.
4. Mantenga el objeto en la plataforma, y después pida al paciente subir a la báscula también. La báscula deducirá automáticamente el peso del objeto y exhibirá solamente el del paciente.
5. Cuando se retire al paciente y el objeto de la plataforma, se mostrará un valor negativo en la pantalla. Presione el botón **ZERO/TARE** para borrar el valor tarado.

INSTRUCCIONES DE FUNCIONAMIENTO (CONT.)

Pesaje de un Paciente y Tara de un Peso Conocido (Pre-Tara)

La Pre-Tara puede realizarse para objetos entre 0.2 lb y 200 lb (0.1 kg y 91 kg).

1. Con la báscula libre de peso, presione el botón  para encender la báscula.
2. Espere hasta que "0.0" LB o "0.0" KG aparezca en la pantalla. Presione y sostenga el botón **ZERO/TARE** hasta que la palabra "TARE" aparezca en la pantalla.
3. El ícono de tara destellará junto con "0.0" LB o "0.0" KG, indicando que se ingrese el peso a ser tarado. Utilice las teclas **▲** y **▼** para aumentar o disminuir el peso. Las libras cambiarán en incrementos de 0.2 libras y los KG cambiará en incrementos de 0.1 kg. Mantener presionadas las teclas de flecha hará que el cambio sea más rápido.
4. Una vez que el valor de tara esté listo, bloquee el mismo presionando el botón **ENTER**. El ícono de tara dejará de destellar y se mantendrá, y la cantidad ingresada se mostrará como negativa.
5. Pese al paciente siguiendo el procedimiento descrito en la página anterior. La báscula sustraerá automáticamente el valor de la tara y exhibirá solamente el del paciente.
6. Presione el botón **ZERO/TARE** para borrar el valor tarado.

Función IMC

El Índice de Masa Corporal (IMC) es la razón entre el peso de una persona y su estatura y es interpretado como un valor de IMC. El valor de IMC es usado luego como una herramienta para categorizar a un paciente como bajo de peso, normal, con sobrepeso, obeso o con obesidad mórbida.

1. Con la báscula libre de peso, presione el botón  para encender la báscula.
2. Espere hasta que "0.0" LB o "0.0" KG aparezca en la pantalla, luego ayude al paciente a subir a la báscula. Cuando se determina un peso estable, "LOCK" aparecerá; el peso del paciente también será mostrado. Dependiendo del movimiento del paciente en la báscula, puede tomar varios segundos para que la báscula bloquee el peso.



Precaución: Para prevenir lesiones al paciente, el mismo debe estar atendido durante todo el evento de pesaje.

3. Después de obtener el peso del paciente, presione el botón **BMI**.
4. La pantalla mostrará "65.0" (en modo LB) o "150.0" (en modo KG). Use los botones **▲** y **▼** para ingresar la estatura del paciente en pulgadas si se pesa en libras o en centímetros si se pesa en kg. Mantener presionadas las teclas de flecha hará que el progreso sea más rápido. Para determinar la altura del paciente, siga las instrucciones para la medición de estatura en la página 21.
5. Una vez se introduzca la estatura, presione el botón **ENTER**.
6. El IMC del paciente aparecerá en la pantalla.
7. Presione el botón **CLEAR/REWEIGH** para volver al modo de pesado normal de la báscula.

INSTRUCCIONES DE MEDICIÓN DE LA ESTATURA

PRECAUCIÓN: Tenga cuidado al deslizar el tallímetro hacia arriba y hacia abajo. La barra debería moverse suavemente; evite moverla dando tirones. Doble el tope del tallímetro cuando no lo use.

Nota: Los pacientes deben tener un mínimo de 23-5/8" (60 cm) de estatura para que la altura sea medida con exactitud.

<p>1. Con el tope del tallímetro doblado, deslícelo de arriba o hacia abajo hasta la estatura estimada del paciente. Luego suba el tope a su posición horizontal. Nota: Para los pacientes de menos de 48.5" / 123 cm, deslice el tope hacia abajo de la barra.</p>	
<p>2. Ubique al paciente frente a la pantalla. Asegúrese de que la postura del paciente sea vertical, con la cabeza recta y nivelada. Deslice el tope hacia abajo hasta que descansa sobre la cabeza del paciente.</p>	
<p>3. Determine la estatura del paciente leyendo el valor en la franja de medición, lo más cerca de la línea en el indicador rojo, como se muestra abajo. Para estaturas <i>mayores</i> a 48.5" / 123 cm, la lectura se toma en la línea roja de la columna. Para estaturas <i>menores</i> a 48.5" / 123 cm, la lectura se toma en la línea roja del tope.</p>	



Para estaturas mayores a 48.5" / 123 cm

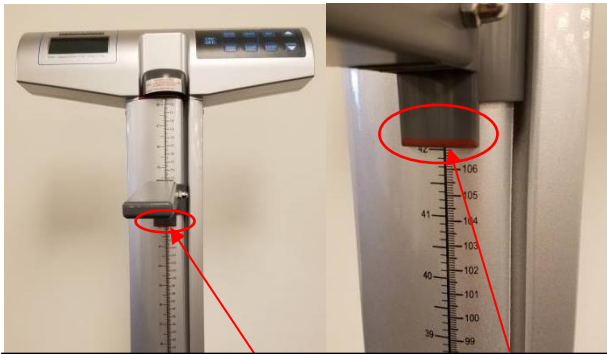

Para estaturas menores a 48.5" / 123 cm

LIMPIEZA / PIEZAS DE RECAMBIO

Limpieza y Desinfección

El cuidado apropiado y la limpieza son esenciales para asegurar una larga vida de pesaje exacto y efectivo.

Precaución: Desconecte la báscula de la fuente de energía del adaptador AC antes de limpiar la unidad.

1. Health o meter® Professional recomienda el uso de una de las siguientes soluciones limpiadoras en un paño suave o toallita desechable.

- solución suave de jabón y agua
- alcohol isopropílico al 70%
- solución de peróxido de hidrógeno, concentración 1-5%

Después de la limpieza/desinfección, pase un paño humedecido con agua y luego un paño limpio y seco. Para evitar la acumulación de residuos o superficies mojadas, asegúrese de que la pantalla y los componentes de la báscula están completamente secos luego de la limpieza.

2. Nunca utilice materiales ásperos o abrasivos para limpiar la báscula, ya que éstos arruinan el acabado de la misma.
3. No sumerja la báscula en agua o en ningún otro líquido.
4. No vierta ni atomice líquidos directamente sobre la báscula.

Piezas de Recambio

Existen refacciones disponibles si alguna pieza de la báscula debe ser reemplazada. Contacte a Servicio a Clientes de Health o meter® Professional Scales al 1-800-815-6615 para consultar la disponibilidad de estas piezas de recambio.



CALIBRACIÓN

Esta báscula ha sido calibrada de fábrica y no requiere calibración previo a su uso. No hay requerimientos para la calibración en campo; los usuarios deben ajustarse a las políticas de calibración de su organización. Si es necesario, la báscula puede ser calibrada. La calibración de su báscula se realiza usando 80 kilogramos (KG) o 200 libras (LB), según las unidades de medición usadas al ingresar a la ruta de calibración.

Si Everlock® está activado, la báscula solamente calibrará en la unidad de medición bloqueada.

Nota: Sólo se debe de usar pesos certificados y rastreables según los estándares nacionales para los procedimientos de calibración.

1. Presione y mantenga presionado los botones **UNIT** y **ZERO/TARE** al mismo tiempo, y presione el botón  para encender la báscula. “CAL” aparecerá brevemente en la pantalla. Se mostrará “CAL” hasta que la combinación de botones sea liberada.
2. Una vez liberados los botones, el siguiente mensaje pasará horizontalmente por la pantalla: “– 2Ero SCALE –”. Sin peso en la plataforma, presione el botón **ZERO/TARE**.
3. La báscula se pondrá a cero y el siguiente mensaje pasará horizontalmente por la pantalla: “- PLACE 200 ON SCALE PrESS EnTEr-” (para libras) or “– PLACE 80 ON SCALE PrESS EnTEr- ” (para KG). Usted puede alternar entre libras y kilogramos usando el botón **UNIT**. Si está activado Everlock® usted podrá calibrar solamente en la unidad de medición bloqueada.
4. Una vez que el peso adecuado esté sobre la plataforma, presione el botón **ENTER**. El mensaje “– CAL –” destellará sobre la pantalla mientras la báscula se calibra.
 - A. Si el peso está dentro del rango de calibración, se mostrará un número de cuatro dígitos en la pantalla. Retire el peso de la báscula y la báscula se reiniciará. Nota: el recuento de calibración de 4 dígitos permanecerá hasta que se elimine el peso.
 - B. Si el peso sobre la báscula no corresponde al del estándar de calibración (200 lb u 80 kg), se mostrará el siguiente mensaje: “– Out OF RANGE –”. La calibración no se lleva a cabo. Presione el botón **CLEAR/REWEIGH** para salir del modo de calibración. La báscula reiniciará y pasará a través de la secuencia de encendido para mostrar 0.0. Apague la báscula e inicie de nuevo el proceso de calibración.

RESOLUCIÓN DE PROBLEMAS

Resolución de Problemas

Antes de entrar en contacto con el personal de servicio, consulte las instrucciones siguientes para comprobar y corregir cualquier falla. Si la pantalla muestra mensajes de error distintos a los mostrados abajo, contacte a: Soporte Técnico de Health o meter® Professional Scales al 1-800-638-3722.

Síntoma	Posible Causa	Acción Correctiva
La báscula no enciende	1. Batería agotada 2. Tomacorriente con falla 3. Fuente de energía deficiente	1. Reemplace las baterías 2. Utilice un tomacorriente distinto 3. Reemplace el adaptador AC
Peso cuestionable o la báscula no se pone a cero	1. Objeto externo que interfiere con la báscula 2. La pantalla no muestra "0.0" antes del pesado 3. La báscula no está ubicada sobre una superficie nivelada 4. La báscula está descalibrada	1. Retire el objeto que interfiere con la báscula 2. Pida al paciente bajar de la báscula, ponga a cero la báscula y comience el proceso de pesaje otra vez 3. Ubique la báscula sobre un piso nivelado e inicie el proceso del pesaje nuevamente 4. Compruebe el peso con un valor conocido de peso
Se realiza el pesaje pero el proceso tarda demasiado tiempo y el peso no se fija en la pantalla.	El paciente no está inmóvil	Pídale al paciente que esté quieto
La pantalla muestra "UNDeR"	Un peso negativo está presente	Presione el botón ZERO/TARE para poner a cero la báscula.
La pantalla muestra guiones y el ícono "OVERLOAD" es visible	El peso sobre la báscula excede la capacidad.	Retire el exceso de peso y use la báscula según sus límites
La pantalla muestra "LoBat" y la báscula se apaga	Las baterías están agotadas	Reemplace las baterías según las instrucciones
La pantalla muestra continuamente guiones y no se asentará en "0.0"	El cable del conector de la celda de carga no está conectado o la celda de carga está dañada	Siga las instrucciones de abajo para examinar el cable de la celda de carga.

Inspección del Cable de la Celda de Carga

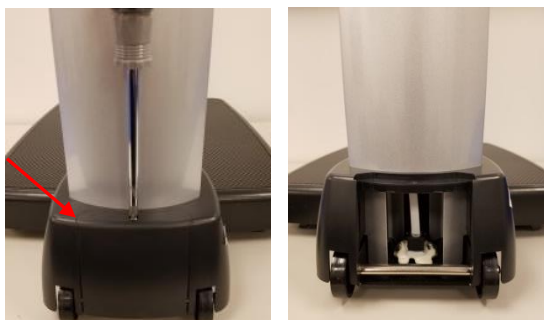

1. Con un destornillador de cruz, retire la puerta en la parte trasera de la base de la plataforma.

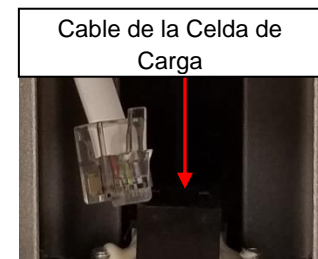

2. Examine el cable del conector de la celda de carga para asegurarse que está completamente conectado en la entrada RJ. Si el cable fue enchufado, desenchufe y enchufe de nuevo hasta que se acomode haciendo clic. Después de comprobar la conexión, coloque nuevamente la puerta en la parte trasera de la base de la plataforma.

GARANTÍA

Garantía Limitada

¿Qué Cubre la Garantía?

Esta báscula Health o meter® Professional está garantizada desde la fecha de compra contra defectos de materiales o de fabricación por un periodo de dos (2) años. Si el producto no funciona correctamente, regrese el producto con flete pre-pagado y apropiadamente empacado a Pelstar, LLC (vea la sección "Obtener Servicio de Garantía", abajo, para obtener instrucciones.) Si el fabricante determina que existe un defecto en los materiales o en la fabricación, el único recurso del cliente será el reemplazo de la báscula sin costo alguno. El reemplazo será hecho con un producto o componente nuevo o remanufacturado. Si el producto no está disponible ya, el reemplazo puede realizarse con un producto similar de valor igual o mayor. Todas las partes reemplazadas se cubren sólo por el periodo de garantía original.

¿Quién Tiene Cobertura?

El comprador original del producto debe tener un comprobante de compra para recibir el servicio de garantía. Por favor guarde su factura o recibo. Los distribuidores de Pelstar o las tiendas al menudeo que venden los productos de Pelstar no tienen el derecho de alterar o modificar o en forma alguna cambiar los términos y condiciones de esta garantía.

¿Qué Se Excluye?

Su garantía no cubre el desgaste normal de partes como resultado de cualquiera de las siguientes condiciones: uso negligente o uso incorrecto del producto, uso de voltaje o corriente incorrectos, uso contrario a las instrucciones de operación, abuso incluyendo manipulación, daño en el transporte, o la reparación o alteraciones no autorizadas. Además, la garantía no cubre desastres naturales, tales como incendios, inundaciones, huracanes y tornados. Esta garantía le concede derechos legales específicos, y usted podría tener otros derechos que varíen de país a país, de estado a estado, de provincia a provincia o de jurisdicción a jurisdicción.

Para obtener Servicio de Garantía, asegúrese de guardar su recibo de compra o documento que pruebe la compra. Llame al (+1) 800-638-3722 o al (+1) 708-377-0600 para recibir un número de autorización de devolución (RA), lo cual debe incluirse en la etiqueta de devolución. Incluya su comprobante de compra a su producto defectuoso junto con su nombre, dirección, número telefónico durante el día y la descripción del problema. Empaquete cuidadosamente el producto y envíelo con el envío y el seguro pre-pagados a:

Pelstar, LLC
Attention (Atención) #R/A _____
Return Department (Departamento de Devoluciones)
9500 West 55th Street
McCook, IL 60525

Garantía Extendida Disponible

Esta báscula es elegible para el Programa de Garantía Extendida Health o meter® Professional ScaleSurance® ScaleSurance® prolonga el período de la garantía por dos años adicionales. Esta extensión a la Garantía Limitada estándar se puede comprar con las básculas nuevas o para la báscula existente en un establecimiento antes de que haya expirado su garantía actual. Para aprender más, visite www.homscales.com/scalesurance/ o póngase en contacto con su distribuidor de suministros médicos.



PELSTAR®, LLC

9500 West 55th St. McCook, IL 60525-7110 USA

1-800-638-3722 or 1-708-377-0600

POR FAVOR REGISTRE SU BÁSCULA PARA COBERTURA DE GARANTÍA EN:

www.homscales.com

Health o meter® es una marca registrada de Sunbeam Products, Inc. usada bajo licencia. Los productos Health o meter® Professional son fabricados, diseñados, y de propiedad de Pelstar, LLC. Nos reservamos el derecho de mejorar, realzar, o modificar las características o especificaciones de los productos Health o meter® Professional sin previo aviso.

© Pelstar, LLC 2023

Cliquez sur le lien ou passez à la page notée

**Précautions et
Mises en Garde
p. 46**

**Caractéristiques /
Définition des
Symboles
p. 47**

**Certifications /
Connectivité /
Élimination
p. 48**

**Instructions de
Montage
p.49**

**Alimenter la
Balance
p.54**

**Instructions de
Configuration
p.55**

**Instructions de
Verrouillage de
L'unité
Permanente
p.57**

**Mode D'emploi
p.58**

**Instructions Pour
la Mesure de la
Taille
p.62**

**Nettoyage et
Remplacement
des Pièces
p.63**

**Étalonnage
p.64**

**Dépannage
p.65**

**Garantie
p.66**

PRÉCAUTIONS ET MISES EN GARDE

UTILISATION PREVUE

Cette balance Health o meter® Professional est destinée à être utilisée dans un environnement médical professionnel par un personnel médical qualifié. Ce produit a été conçu pour peser des patients qui sont correctement positionnés et debout sur la plateforme. La toise est destinée à mesurer la taille du patient. Ne modifiez pas le produit et ne l'utilisez pas à des fins autres que celles pour lesquelles il a été conçu.

Pour éviter que le patient ou le soignant ne se blesse ou n'endommage la balance, veuillez suivre très attentivement les instructions contenues dans ce manuel d'utilisation.

- Veuillez ne pas dépasser la capacité de poids indiquée pour cette balance.
- Pour obtenir un résultat de pesage précis, cette balance doit être placée sur une surface plane et stable.
- Pour obtenir un résultat de pesage précis, assurez-vous avant chaque utilisation du respect de la procédure décrite dans ce manuel.
- A ne pas utiliser à proximité des produits inflammables ou explosifs.
- Si la balance est endommagée, veuillez ne pas l'utiliser avant de l'avoir correctement réparée.
- Ne transportez pas la balance lorsqu'il y a un patient ou un objet sur elle.
- Evitez de faire rouler ou de tirer la balance dans les escaliers, car cela pourrait endommager les pièces internes.
- Assurez-vous que l'adaptateur CA et la balance n'entrent pas en contact avec des liquides, une température ou une humidité excessive.
- Faites preuve de prudence lors de l'assemblage de la colonne de la balance pour ne pas pincer le câble du capteur de charge.

Sécurité des patients/soignants

- Cette balance est conçue pour le pesage statique des patients uniquement. Elle ne doit pas être utilisée pour le transfert des patients.
- Le patient doit porter des chaussettes ou tout autre type de protège-pieds léger pendant la pesée.
- Pour éviter que le patient se blesse, il doit être surveillé pendant toute la durée de la pesée. Les soignants doivent s'assurer que le patient est bien en équilibre et lui fournir le soutien nécessaire pour monter et descendre de la balance.

Lorsque vous utilisez la balance avec l'adaptateur CA:

- Faites fonctionner cette balance exclusivement avec l'adaptateur CA fourni par Health o meter® Professional. L'utilisation d'un adaptateur non spécifié annulera la garantie et peut être source de graves dangers pour la sécurité.
- À utiliser avec les modèles d'adaptateur secteur indiqués à la page suivante (non inclus)
- Avant d'utiliser cette balance, vérifiez si le câble de l'adaptateur CA n'est pas fissuré ou effiloché, ou si les broches de la fiche ne sont pas cassées ou tordues.
- Avant d'utiliser cette balance, veillez à ce que l'adaptateur CA soit branché dans une prise de courant ayant la tension nominale appropriée pour son bon fonctionnement.
- Assurez-vous que la prise de courant soit reliée à un disjoncteur ou à une autre source d'alimentation protégée.
- Débranchez l'adaptateur CA et rangez soigneusement l'adaptateur et son câble avant de déplacer la balance.
- Utiliser cette balance à des tensions et des fréquences autres que celles spécifiées peut endommager l'équipement et annulera la garantie.

Lorsque la balance fonctionne sur piles:

- Si le message « piles faibles » s'affiche à l'écran, remplacez les piles ou utilisez l'adaptateur CA dès que possible.
- Lors du remplacement / de l'insertion des piles, veillez à utiliser des piles neuves.

Cet équipement a été testé et jugé conforme aux valeurs limites de la CEM pour la directive EN 60601-1-2). Ces normes sont conçues pour fournir une protection raisonnable contre les interférences nuisibles dans les installations de type médical. L'équipement génère, utilise et peut émettre une énergie haute fréquence et, s'il n'est pas installé et utilisé conformément aux présentes instructions, cela peut provoquer des interférences avec d'autres appareils à proximité. Il n'y a aucune garantie que des interférences ne surviendront pas avec une installation particulière. Si cet équipement provoque des interférences nuisibles avec d'autres appareils, ce qui peut être déterminé en allumant et en éteignant l'équipement, il est recommandé à l'utilisateur d'essayer d'éliminer ces interférences en appliquant une ou plusieurs des mesures suivantes:

- Réorienter ou déplacer le dispositif de réception.
- Augmenter la distance entre les équipements.
- Branchez l'équipement sur une prise de courant se trouvant sur un circuit différent de celui sur lequel est branché le ou les autres appareils.
- Consultez le service clientèle ou un technicien spécialisé pour obtenir de l'aide.

En aucun cas, Pelstar, LLC ne saurait être tenu responsable des dommages ou blessures résultants ou liés au montage, à l'utilisation ou à la mauvaise utilisation de ses produits.

CARACTÉRISTIQUES DE CETTE BALANCE

Général

Cette balance numérique à hauteur des yeux est dotée d'une technologie de microprocesseur très sophistiquée. Cette balance de précision est conçue pour fournir des mesures de poids précises, fiables et répétables. En outre, chaque balance est conçue de manière à fournir à son utilisateur des fonctions qui rendent le processus de pesage simple, rapide et pratique.

Sur la 500KL, le poids peut être affiché en livres (lb) ou en kilogrammes (kg). Sur la 500KG, le poids est affiché uniquement en kilogrammes. **Cette balance peut être alimentée par un adaptateur CA (non inclus) ou par 6 piles AA (incluses).**

Caractéristiques de la balance

Capacité et résolution	500KL: 660 lb x 0.2 lb (300 kg x 0.1 kg) 500KG: 300 kg x 0.1 kg	
Besoins en énergie	Adaptateur Model No UE15WCP1-090050SPA, Pièces No UE160714HKKK1-P Adaptateur Model No. UES06WNCP-090050SPA, Pièces No. UE190716HKSH2RM Adaptateur Model No. / Pièces No RHD10W090050 (Non-inclus) Entrée: 100-240VAC, 50/60Hz, 500mA Sortie: 9.0V $\overline{\text{---}}$ 0.5A Or 6 AA Batteries (included) Ou 6 piles AA (incluses)	
Environnement	Températures de fonctionnement : 50°F à 104°F (10°C à 40°C) Températures de stockage : 30°F à 122°F (0°C à 50°C) Humidité maximale : 95% HR	
Dimensions physiques	Balance (Dimensions générales) Largeur: 359 mm (14 1/8") Épaisseur: 537 mm (21 1/8") Hauteur: 1362 mm (53 5/8") Poids: 9 kg (21 lb)	Plateforme: (Zone de station debout) Largeur: 349 mm (13 3/4") Épaisseur: 419 mm (16 1/2") Hauteur: 60 mm (2 3/8")

DÉFINITION DES SYMBOLES



Attention, consultez les documents
d'accompagnement



Plage de température
(10°C à 40°C / 50°F à 104°F)





Pièces appliquées de type B



Alimentation électrique ac/dc

CERTIFICATIONS / CONNECTIVITÉ / ÉLIMINATION

Descriptions des certifications

 	Pelstar, LLC a été officiellement certifié comme fabricant de matériel médical de la marque Health o meter® Professional répondant aux exigences strictes de la norme ISO. Le système d'assurance qualité de Pelstar, LLC couvre la conception, la commercialisation et la distribution des balances spécialisées destinées à l'industrie des soins de santé.
	Ce produit est testé et répond aux exigences de : 1. UL60601-1 Première édition : Sécurité des appareils électromédicaux 2. CSA C22.2 n° 601-1 M90 : Équipement médical électrique

Les balances professionnelles Health o meter® sont fabriquées dans des usines homologuées par la FDA.

Informations sur la connectivité

Pour permettre une transmission fiable des données relatives au poids, à la taille et à l'indice de masse corporelle (IMC), cette balance est conçue pour se connecter à un ordinateur, un moniteur ou tout autre appareil électronique via la technologie sans fil Pelstar® (en option). Cette fonctionnalité permet de réduire les risques d'erreurs médicales dues à une mauvaise copie et à un mauvais enregistrement des données du patient. Pour plus d'informations sur la manière de connecter la balance à d'autres appareils électroniques, veuillez contacter le service d'assistance technique de Health o meter® Professional Scales, joignable pendant les heures de bureau au 1-800-638-3722.

N.B.: Si vous avez acheté le modèle « BT » de ce produit, reportez-vous aux instructions relatives à la configuration de la communication sans fil fournies avec l'emballage.

Élimination de la balance



Cette balance Health o meter® Professional doit être éliminée convenablement en tant que déchet électronique. Respectez les réglementations nationales, régionales ou locales qui vous sont applicables en matière d'élimination des déchets électroniques ou des piles. Ne jetez pas cet appareil dans les ordures ménagères.

INSTRUCTIONS DE MONTAGE

N.B.: Cette balance a déjà été étalonnée en usine et ne nécessite donc aucun réglage avant utilisation.

Avant le montage

Chaque balance numérique 500KL / 500KG à hauteur des yeux est livrée entièrement démontée dans un carton. Inspectez soigneusement le carton pour vous assurer qu'il n'est pas endommagé avant de le déballer. Si vous remarquez des dommages, contactez immédiatement votre expéditeur ou un représentant de Health o meter® Professional au 1-800-815-6615. Toute réclamation doit être déposée auprès de l'expéditeur le plus tôt possible après réception du colis. Les informations suivantes détaillent le contenu du carton principal lorsque vous déballez les pièces pour le montage.

Pour éviter d'égratigner les composants, retirez soigneusement chaque élément du carton et enlevez les matériaux de conditionnement. Mettez le carton de côté pour le stockage. Pour éviter d'endommager les pièces de la balance lors du déballage, n'utilisez pas de cutter, de couteau, de ciseaux ou tout autre objet pointu pour ouvrir l'emballage intérieur de protection.

Liste de pièces

Carton

- (1) Plateforme de la balance - C
- (1) Colonne supérieure (w / assemblage d'affichage) - A
- (1) Colonne inférieure - B
- (6) Piles AA
- (1) Mode d'emploi
- (1) Tige de hauteur supérieure (w / ensemble tête) - D
- (1) Tige de hauteur inférieure - E
- (4) Vis de fixation de la colonne (fixées à la colonne B inférieure)

Instruments nécessaires

Tournevis cruciforme (non inclus)

INSTRUCTIONS DE MONTAGE (SUITE)

1. Sortez délicatement le contenu du carton et placez chaque pièce sur une surface plane, nivelée et sèche.

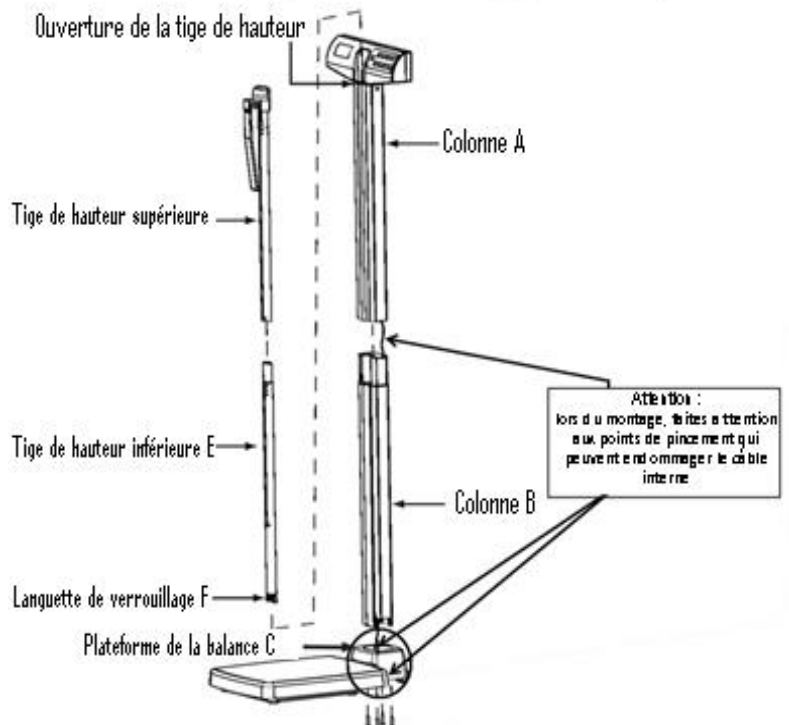

INSTRUCTIONS DE MONTAGE (SUITE)

2. Retirez les 4 vis et rondelles destinées à la fixation de la colonne B du bas de cette dernière et réservez-les pour l'étape 8 du montage.

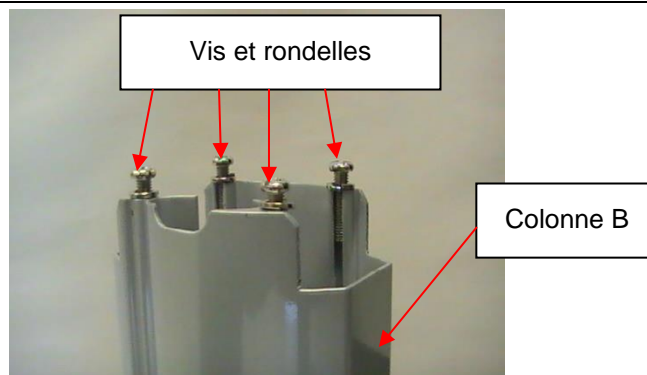

3. Localisez le câble de connexion des cellules de pesage à l'intérieur de la colonne A. Tout en tenant la colonne B, faites glisser le câble à travers l'ouverture centrale située en haut de la colonne B. Poussez le câble jusqu'au fond de la colonne B jusqu'à ce que la fiche atteigne le bas de la colonne.

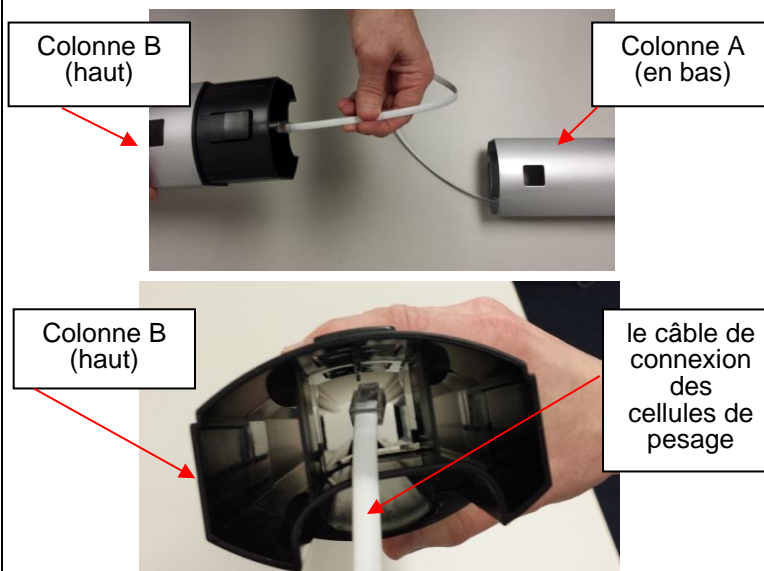

4. Alignez la colonne A et la colonne B. Les encoches sont situées en bas de la colonne A et en haut de la colonne B. Enclenchez la languette de verrouillage. Veillez à ce qu'elle soit bien verrouillée. **Remarque : Lors de l'alignement et du verrouillage des colonnes, veillez à ne pas pincer le câble de connexion des cellules de pesage.**

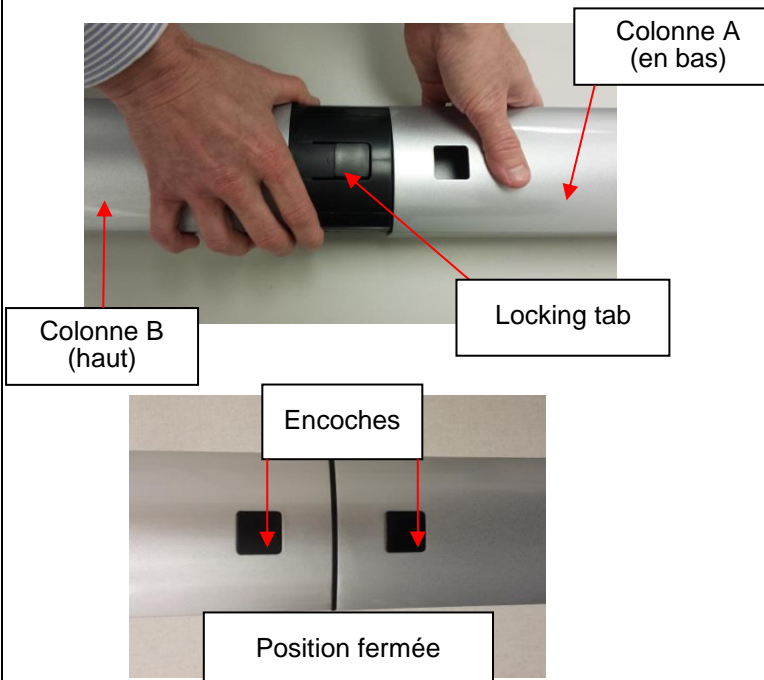

5. Retirer le couvercle de roue noir de l'emballage. Lisez l'étiquette attention, puis retirez-la du support. Remettre le couvercle sur la plate-forme.



6. Procurez-vous le pilier de balance et localisez le câble de cellule de charge. Placer le pilier au-dessus de la plate-forme et couvrir avec la tête d'affichage face à la plate-forme de balance. Tirez soigneusement le connecteur de câble du bas de la colonne B et branchez-le dans la prise RJ sur la plate-forme c. Une fois complètement branché, abaisser le pilier dans le couvercle.



Autre méthode de branchement du câble de cellule de charge:

Autre méthode de branchement du câble de cellule de charge:
Si vous avez de la difficulté à brancher le câble dans le port, complétez l'étape 7, vous pouvez également accéder au câble de la cellule de charge par la porte à l'arrière du couvercle. Utilisez un tournevis Phillips pour retirer la porte à l'arrière de la base de la plate-forme, puis branchez le câble de la cellule de charge et remplacez la porte.



7. Maintenez une prise ferme sur le pilier et la plate-forme et placez la balance sur le côté. Placer les 4 vis de montage de colonne précédemment retirées à l'étape 2. Assurez-vous que les rondelles sont situées entre les têtes de vis et les trous de vis de la plate-forme C de la balance. Insérez les 4 vis à travers le bas de la plate-forme de balance C trous de vis et dans la colonne B. À l'aide d'un tournevis à tête Phillips, serrer les vis pour fixer la colonne B à la base de la plate-forme C.



INSTRUCTIONS DE MONTAGE (SUITE)

8. Mettez la plateforme de la balance C et sur le côté. Placez ensuite la colonne B sur le côté de manière à ce qu'elle soit perpendiculaire à la plateforme. L'avant de la tête d'affichage de la colonne A doit être tourné vers l'avant et au-dessus de la plateforme C.

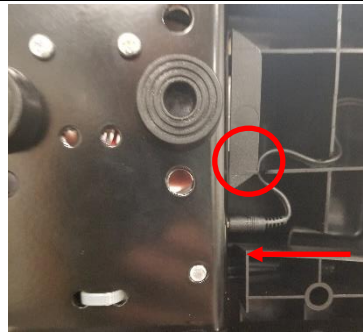

9. Assemblage des tiges de hauteur : Repérez la tige de hauteur supérieure D et la tige de hauteur inférieure E. Alignez la tige de hauteur supérieure D et celle de hauteur inférieure E. Faites enclencher la languette de verrouillage. Veillez à ce qu'elle soit bien verrouillée.

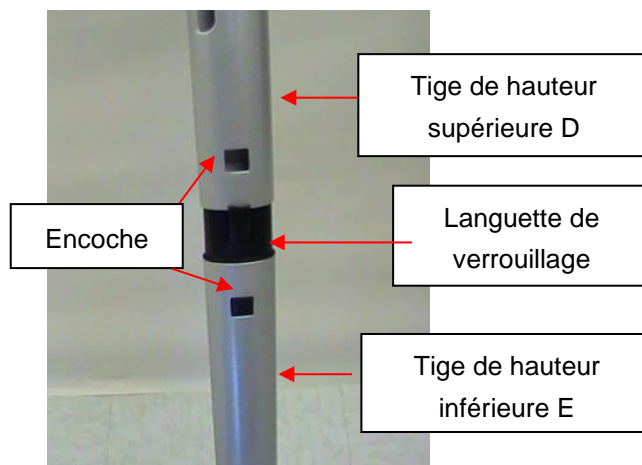

10. Placez le bas de la tige de hauteur entièrement assemblée dans l'ouverture de la tige de hauteur G située en haut de la colonne A. Pressez la languette de verrouillage F vers l'intérieur pour insérer la tige de hauteur dans l'ouverture de la tige de hauteur G. La balance est maintenant assemblée et prête à être utilisée.

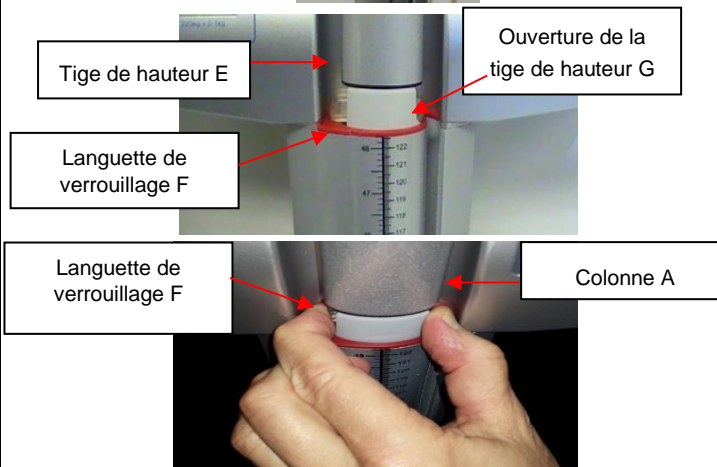

ALIMENTER LA BALANCE

Alimenter la balance - Insertion des piles

1. À l'aide d'un tournevis cruciforme, retirez les vis du couvercle du compartiment des piles situé à l'arrière de l'écran. Retirez le couvercle du compartiment des piles en exerçant une pression vers le bas sur la languette de verrouillage.

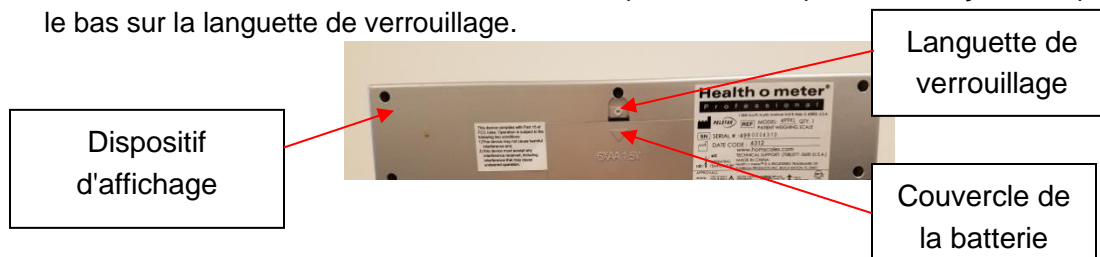

2. Remplacez ou installez 6 nouvelles piles AA. Health o meter® Professional recommande l'utilisation des piles alcalines ou au lithium, conçues pour fonctionner à 54°C (130°F). Évitez d'utiliser des piles zinc-carbone.
3. Remettez le couvercle de la pile en place sur le dispositif d'affichage.
4. Veillez à ce qu'il n'y ait rien sur la plateforme de la balance, puis appuyez sur le bouton  pour mettre l'appareil en marche. L'écran affichera le numéro de la version, suivi de tirets, puis de "0.0". LB (livres) est l'unité de mesure du poids par défaut lors de la première installation/du premier montage. Appuyez sur la touche UNIT pour sélectionner le mode de pesage souhaité (LB ou KG). (valable pour 500KL seulement)

N.B.: Si le message « LoBat » apparaît à l'écran, cela signifie que la pile est faible. Cela n'indique PAS un problème au niveau de la mesure du poids.

Avertissement : Si vous envisagez de ne pas utiliser la balance pendant un certain temps, retirez les piles pour éviter tout risque. Leur élimination doit être effectuée conformément aux dispositions nationales, régionales ou locales en vigueur qui vous sont applicables.

Adaptateur AC optionnel

1. Branchez l'adaptateur CA (non inclus) dans la prise qui lui est réservée sur la plateforme **C** de la balance.

Avertissement: Pour éviter tout risque de sécurité, n'utilisez qu'un adaptateur CA de la marque Health o meter® Professional.





2. Branchez l'adaptateur CA de la balance à une source d'alimentation.
3. Lorsque l'adaptateur CA n'est pas branché à la balance, celle-ci fonctionnera sur piles si ces dernières y sont installées.

Attention: Commencez toujours par brancher l'adaptateur CA dans la balance, avant de le brancher dans la source d'alimentation/prise murale.

Icônes de sources d'énergie

L'icône CA: Cette icône s'affiche lorsque la balance est alimentée par l'adaptateur CA.

Icône de pile:

1. L'icône de la pile s'affiche lorsque la balance fonctionne sur piles.
2. L'icône de la batterie indique la puissance restante de la pile. Lorsque les trois segments sont pleins, cela indique que la pile est pleine. 
3. Si l'icône de la pile est vide, remplacez les piles.  Si les piles sont complètement déchargées, le message « LoBat » clignotera à l'écran et la balance s'éteindra.

INSTRUCTIONS DE CONFIGURATION

Pour entrer dans le menu « Options », faites un appui long sur la touche ENTER tout en appuyant et en relâchant le bouton 



Fonction d'arrêt automatique

Lorsque la balance est alimentée par l'adaptateur CA, vous pouvez régler l'écran pour qu'il s'éteigne après une période d'inactivité. La fonction d'arrêt automatique par défaut est « désactivée ». Suivez cette procédure pour activer ou désactiver cette fonction. **N.B.:** Lorsque la balance fonctionne sur piles, la fonction d'arrêt automatique est automatiquement activée.

Activation / désactivation de l'arrêt automatique

1. Lorsque la balance est éteinte, appuyez et maintenez la touche **ENTER** puis appuyez et relâchez la touche .
Maintenez la touche **ENTER** jusqu'à ce que « AOF=d » ou « AOF=E » apparaisse à l'écran, puis relâchez. Appuyez à nouveau sur la touche **ENTER** pour modifier le réglage.
AOF=d Désactive la fonction d'arrêt automatique
AOF=E Active la fonction d'arrêt automatique
2. Appuyez sur **CLEAR/REWEIGH** pour enregistrer votre sélection et sortir du menu Options.
3. La balance redémarrera. L'écran affichera « **UEr** », suivi du numéro de la version, puis des tirets. Lorsque la valeur « **0.0** » s'affiche à l'écran, la balance est prête à l'usage.

Configuration de l'heure d'arrêt automatique

Lorsque la balance est alimentée par des piles ou si l'arrêt automatique est activé pour l'adaptateur CA, il est possible de régler la durée d'inactivité au bout de laquelle la balance s'éteindra. Par défaut, la durée d'arrêt automatique est de 2 minutes. Suivez la procédure suivante pour définir le nombre de minutes d'inactivité avant la mise hors tension.

1. Lorsque la balance est éteinte, appuyez et maintenez la touche **ENTER** puis appuyez et relâchez la touche . Maintenez la touche **ENTER** jusqu'à ce que « AOF=d » ou « AOF=E » apparaisse à l'écran, puis relâchez. Utilisez les boutons **▲** ou **▼** pour faire défiler l'écran d'affichage jusqu'à ce que « **AFt** » apparaisse. Appuyez sur la touche **ENTER** pour modifier l'heure d'arrêt automatique.
AFt = 1 La balance s'éteint après 1 minute d'inactivité
AFt = 2 La balance s'éteint après 2 minutes d'inactivité
AFt = 3 La balance s'éteint après 3 minutes d'inactivité
2. Choisissez le réglage que vous préférez et appuyez sur **CLEAR/REWEIGH** pour enregistrer votre sélection et quitter le menu Options.
3. La balance redémarrera. Le message « **UEr** » s'affichera à l'écran, suivi du numéro de la version, puis des tirets. Lorsque la valeur « **0.0** » s'affiche, cela signifie que la balance est prête à l'usage.

Paramétrer les options sonores

Il est possible de paramétrer l'affichage pour qu'il reste silencieux ou émette un bip sonore lorsque l'on fait fonctionner la balance. Par défaut, le réglage du son est "activé". Suivez cette procédure pour l'activer ou le désactiver.

1. Lorsque la balance est éteinte, appuyez et maintenez la touche **ENTER** puis appuyez et relâchez la touche . Maintenez la touche **ENTER** jusqu'à ce que « AOF=d » ou « AOF=E » s'affiche à l'écran, puis relâchez la touche. Utilisez les boutons **▲** ou **▼** pour faire défiler l'écran d'affichage jusqu'à ce que « **Snd** » apparaisse. Appuyez sur la touche **ENTER** pour modifier le réglage.
Snd = E Active le son de sorte que la balance émet un bip lorsque l'on appuie sur les touches.
Snd = d Désactive le son de sorte que la balance reste silencieuse lorsque l'on appuie sur les touches.
2. Choisissez le réglage que vous préférez et appuyez sur **CLEAR/REWEIGH** pour enregistrer votre sélection et quitter le menu Options.
3. La balance redémarrera. Le message « **UEr** » s'affichera à l'écran, suivi du numéro de la version, puis des tirets. Lorsque la valeur « **0.0** » s'affiche, cela signifie que la balance est prête à l'usage.

INSTRUCTIONS DE CONFIGURATION (SUITE)

Définir l'unité de mesure (LB ou KG)

(Pour 500KL seulement, cette fonction n'est pas disponible sur le 500KG)

L'unité de mesure du poids (livres / LB ou kilogrammes / KG) peut être définie de manière à n'afficher le poids que dans l'unité de mesure sélectionnée. Par défaut, la fonction de sélection de l'unité de mesure est « déverrouillée ». Suivez la procédure suivante pour verrouiller la touche UNIT. **N.B.:** Si Everlock® est activé, cette fonction n'apparaîtra pas dans le menu Options.

1. Lorsque la balance est éteinte, appuyez et maintenez la touche ENTER puis appuyez et relâchez la touche . Maintenez la touche ENTER jusqu'à ce que le message « AOF=d » ou « AOF=E » apparaisse à l'écran, puis relâchez la touche. Utilisez les boutons ▲ ou ▼ pour faire défiler l'écran d'affichage jusqu'à ce que « Unt » apparaisse. Appuyez sur la touche ENTER pour modifier le réglage.

Unt = U Permet à l'utilisateur de faire basculer l'unité de mesure du poids entre LB et KG.

Unt = L Verrouille la touche d'unité de sorte que le poids est uniquement affiché en livres (LB)

Unt = G Verrouille la touche d'unité, de sorte que le poids n'est affiché qu'en kilogrammes (KG)

2. Choisissez le réglage que vous préférez et appuyez sur **CLEAR/REWEIGH** pour enregistrer votre sélection et quitter le menu Options.
3. La balance redémarrera. Le message « UEr » s'affichera à l'écran, suivi du numéro de la version, puis des tirets. Lorsque la valeur « 0.0 » s'affiche, cela signifie que la balance est prête à l'usage.

Activer l'option Unit View avec l'unité de mesure verrouillée

Si la balance est configurée selon les instructions ci-dessus, les utilisateurs peuvent toujours visualiser l'autre unité de mesure du poids en activant l'option « Unit View ». L'activation de l'option « Unit View » permet à l'utilisateur d'appuyer sur la touche UNIT pour afficher brièvement le poids dans l'autre unité de mesure. Après avoir relâché la touche UNIT, le poids s'affichera à nouveau dans l'unité de mesure sélectionnée. Le réglage par défaut de l'option « Unit View » est « Désactivé ». Suivez cette procédure pour activer la fonction « Unit View » lorsque l'unité de mesure du poids est sélectionnée. **N.B.:** Si Everlock® est activé, cette fonction n'apparaîtra pas dans le menu Options.

1. Lorsque la balance est éteinte, appuyez et maintenez la touche **ENTER** puis appuyez et relâchez la touche . Maintenez la touche **ENTER** jusqu'à ce que « AOF=d » ou « AOF=E » s'affiche à l'écran, puis relâchez. Utilisez les touches ▲ ou ▼ pour faire défiler l'écran jusqu'à ce que « UdP » s'affiche. Appuyez sur la touche **ENTER** pour modifier le réglage.

UdP = d Désactive la touche **UNIT** de sorte que l'autre unité de mesure du poids ne s'affiche pas.

UdP = E Permet à l'utilisateur de visualiser l'autre unité de mesure du poids en maintenant la touche **UNIT** enfoncée, même si l'unité de mesure du poids est sélectionnée.

L'activation de cette fonction ne permet à l'utilisateur de visualiser l'autre unité que lorsqu'il appuie sur la touche UNIT ; elle ne déverrouille pas l'unité de mesure du poids.

2. Choisissez le réglage que vous préférez et appuyez sur **CLEAR/REWEIGH** pour enregistrer votre sélection et quitter le menu Options.
3. La balance redémarrera. Le message « UEr » s'affichera à l'écran, suivi du numéro de la version, puis des tirets. Lorsque la valeur « 0.0 » s'affiche, cela signifie que la balance est prête à l'usage.

Définir la mise à zéro automatique

Cette option permet à l'utilisateur de choisir si la balance devra se remettre à zéro à chaque mise sous tension ou si elle devra conserver la valeur affichée lors de sa dernière mise à zéro. Le réglage par défaut de la mise à zéro automatique est « activé ». Suivez cette procédure pour activer ou désactiver cette fonction.

INSTRUCTIONS DE CONFIGURATION (SUITE)

1. Lorsque la balance est éteinte, appuyez et maintenez la touche ENTER puis appuyez et relâchez la touche . Maintenez la touche **ENTER** jusqu'à ce que « AOF=d » ou « AOF=E » apparaisse à l'écran, puis relâchez. Utilisez les touches ▲ ou ▼ pour faire défiler l'écran d'affichage jusqu'à ce que le message « PU2 » s'affiche. Appuyez sur le bouton **ENTER** pour modifier le réglage.
PU2 = d La désactivation de cette fonction fait que la balance ne cherchera pas à se remettre à zéro à chaque fois qu'elle sera mise sous tension, mais conservera plutôt la valeur zéro qu'elle avait lors de sa dernière utilisation. Health o meter® Professional recommande que si l'option Désactiver est sélectionnée, les utilisateurs doivent mettre à zéro manuellement la balance avant chaque mesure de poids en appuyant sur **ZERO / TARE**. Les utilisateurs verront des tirets s'afficher à l'écran lorsque la balance se mettra à zéro.
PU2 = E L'activation de cette fonction fait que la balance se met à zéro d'elle-même lorsqu'elle est mise sous tension. Après chaque utilisation, la balance effacera le poids du patient et se remettra à zéro comme elle l'avait fait au démarrage. Health o meter® Professional recommande de garder cette fonction activée.
2. Choisissez le réglage que vous préférez et appuyez sur **CLEAR/REWEIGH** pour enregistrer votre sélection et quitter le menu Options.
3. La balance redémarrera. Le message « UEr » s'affichera à l'écran, suivi du numéro de la version, puis des tirets. Lorsque la valeur « 0.0 » s'affiche, cela signifie que la balance est prête à l'usage.

Everlock®

(Pour 500KL seulement, cette fonction n'est pas disponible sur le 500KG)

La fonction Everlock® permet de verrouiller en permanence l'unité de mesure sur la balance, ce qui désactive le bouton **UNIT**. Par défaut, la fonction Everlock® est « désactivée ». Suivez cette procédure pour enclencher le système Everlock®.

Avertissement : Ce verrouillage est permanent et ne peut être inversé.

N.B.:

- Appuyez à n'importe quel moment sur **CLEAR/REWEIGH** pour sortir de la procédure Everlock®.
 - Une fois Everlock® enclenché, les options Unt et UdP ne s'afficheront plus lors du défilement du menu Options.
 - Il est impossible d'empêcher Everlock® de fonctionner sans renvoyer la balance au fabricant.
1. Lorsque la balance est éteinte, appuyez et maintenez la touche ENTER puis appuyez et relâchez la touche . Maintenez la touche **ENTER** enfoncée jusqu'à ce que le message « AOF=d » ou « AOF=E » s'affiche à l'écran. Utilisez les touches ▲ ou ▼ pour faire défiler l'écran jusqu'à ce que « ELC » s'affiche. Appuyez sur la touche **ENTER** pour modifier le réglage.
ELC = d Configuration par défaut avec Everlock® désactivé.
ELC = E Active Everlock®. Une fois cette option sélectionnée, un message s'affiche à l'écran et vous invite à lancer la procédure de verrouillage. Si tel est votre désir, suivez les instructions ci-dessous.
Après avoir sélectionné Everlock®, « PASS1 » apparaîtra à l'écran. L'utilisateur est alors invité à saisir un mot de passe. Appuyez successivement sur les touches suivantes :
BMI, ENTER, ▼, ▲
 2. Si la saisie est correcte, « ELC=L » (si la balance était en mode LB) ou « ELC=6 » (si la balance était en mode KG) s'affichera à l'écran.
 3. Utilisez les touches ▼ et ▲ pour basculer entre (L) Livres et (6) Kilogrammes. Lorsque l'unité souhaitée s'affiche, appuyez sur ENTER et « PASS2 » apparaîtra à l'écran.
 4. L'utilisateur sera alors invité à entrer le deuxième mot de passe. Appuyez successivement sur les touches suivantes:
▲, ▼, ENTER, BMI
 6. Si la saisie est correcte, la balance affichera « ELC = L » ou « ELC = 6 », selon l'unité de mesure sélectionnée. Everlock® est maintenant activé.

MODE D'EMPLOI

Clavier



Fonction	Description
	Allume et éteint la balance. S'utilise également pour procéder à l'étalonnage ou entrer dans le menu Options.
HOLD/RLS/ RECALL	Maintient le poids affiché jusqu'à ce que le bouton soit à nouveau actionné pour libérer la valeur. Permet de rappeler le poids précédemment enregistré si l'on appuie sur la touche quand il n'y a rien sur la balance.
UNIT	500KL : permet de passer de livres (LB) à kilogrammes (KG). Si l'unité de mesure du poids est verrouillée, appuyez et maintenez la touche UNIT pour afficher l'autre unité de mesure. N.B. : l'unité de mesure du poids ne changera pas sur 500KG ou si Everlock® est activé.
BMI	Permet de saisir les données relatives à la taille pour déterminer l'indice de masse corporelle (IMC) du patient.
UP▲	Augmente le chiffre de la taille (par incréments de 0,5 po / 0,5 cm) en mode IMC ou du poids en mode prêtare. Également utilisé pour parcourir les options.
ZERO/TARE	Met la balance à zéro ou règle la tare avant une pesée.
CLEAR/ REWEIGH	Sortir d'un mode ou d'un processus. Permet également de peser le patient à plusieurs reprises sans qu'il ne soit obligé de descendre de la balance.
ENTER/ SELECT	Sélectionne une option ou une valeur.
DOWN▼	Diminue le chiffre de la taille (par incréments de 0,5 cm) en mode IMC ou du poids en mode prêtare. Utilisé également pour parcourir les options.

MODE D'EMPLOI (SUITE)

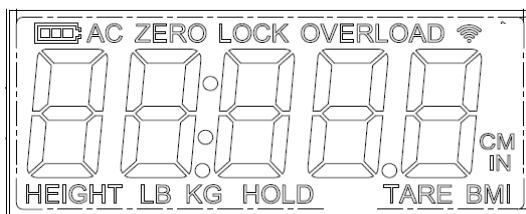

Icônes visibles à l'écran

Icône	Description
	Signale que la balance fonctionne sur piles. Indique également le niveau de puissance restante des piles.
AC	Indique que la balance fonctionne grâce à un adaptateur CA.
ZERO	S'affiche avec des tirets lorsque la balance se met à zéro.
LOCK	Clignote pendant la pesée. Reste figé lorsque le poids est verrouillé.
OVERLOAD	S'affiche lorsque le poids de l'objet posé sur la balance dépasse sa capacité.
HEIGHT	S'affiche lors de la saisie de la taille pendant le processus de détermination de l'IMC.
LB	Indique que le poids est exprimé en livres.
KG	Indique que le poids est exprimé en kilogrammes.
HOLD	S'affiche lorsqu'un poids est mémorisé ou rappelé après que l'on ait appuyé sur la touche HOLD/RLS/RECALL .
TARE	S'affiche quand un poids est taré.
BMI	S'affiche lorsque la valeur de l'IMC est déterminée.
CM	S'affiche lors de la saisie de la taille pendant le processus de détermination de l'IMC en mode KG.
IN	S'affiche lors de la saisie de la taille pendant le processus de détermination de l'IMC en mode LB.
	Uniquement pour les modèles BT : L'icône clignote : indique que le module sans fil de la balance recherche un appareil sans fil auxiliaire auquel se connecter. Icône fixe : indique que le module sans fil de la balance est connecté à un dispositif sans fil auxiliaire.

MODE D'EMPLOI (SUITE)

Peser un patient

N.B.: Lorsque la balance est allumée, elle est toujours réglée par défaut sur les derniers paramètres et unités utilisés (LB ou KG).

1. Après avoir retiré tout objet de la balance, appuyez sur la touche  pour la mettre en marche.
2. Attendez que le message « 0.0 » LB ou « 0.0 » KG apparaisse sur l'écran puis aidez le patient à monter sur la balance. « LOCK » apparaîtra et clignotera sur l'écran en même temps qu'une unité de mesure du poids. Lorsqu'un poids stable est déterminé, le mot « LOCK » restera affiché en même temps que le poids du patient. Selon le mouvement du patient sur la balance, il peut s'écouler plusieurs secondes avant que la balance ne détermine le poids exact.

Attention : Pour éviter que le patient se blesse, il doit être assisté pendant toute la durée de la pesée.

3. Le poids peut être maintenu sur l'écran en appuyant sur la touche **HOLD/RLS/RECALL**. Pour le relâcher, appuyez à nouveau sur la touche **HOLD/RLS/RECALL**.
4. Une fois le poids déterminé et enregistré, faites descendre le patient de la balance. Ou appuyez sur la touche **CLEAR/REWEIGH** pour repeser le patient sans qu'il ne soit obligé de descendre de la balance.
5. Appuyez sur le bouton  pour éteindre la balance.

N.B.: La balance ne se verrouille pas sur un poids inférieur à 5 lb / 2,27 kg.

Rappel de poids

1. Pour afficher à nouveau le dernier poids déterminé, appuyez sur **HOLD/RLS/RECALL**.
2. Pour effacer le poids rappelé, appuyez à nouveau sur **HOLD/RLS/RECALL**.

Fonction de mise à zéro

La touche **ZERO/TARE** permet de mettre la balance à zéro avant de procéder à un pesage. Le bouton **ZERO/TARE** est également utilisé dans la fonction Tare, comme indiqué ci-dessous.

Fonction Tare

Lorsqu'on utilise cette balance, on peut déduire le poids d'un objet, comme une bouteille d'oxygène portable, du poids brut pour obtenir le poids net du patient.

Peser un patient et tarer un poids inconnu:

Le poids minimum qui peut être taré est de 2,27 kg. **Remarque** : la balance doit pouvoir se verrouiller sur un poids avant qu'il puisse être taré.

1. Après avoir retiré tout objet de la balance, appuyez sur la touche  pour la mettre en marche.
2. Attendez que le message « 0.0 » LB ou « 0.0 » KG s'affiche à l'écran puis placez l'objet sur la balance. Le poids de l'objet s'affichera à l'écran.
3. Appuyez sur la touche **ZERO/TARE**. Le mot « TARE » s'affichera à l'écran, suivi de « 0.0 » LB ou « 0.0 » KG.
4. Maintenez l'objet sur la plateforme, puis demandez au patient de monter lui aussi sur la balance. La balance déduira automatiquement le poids de l'objet et n'affichera que le poids du patient.
5. Lorsque l'on retire le patient et l'objet de la plateforme, une valeur négative s'affiche à l'écran. Appuyez sur le bouton **ZERO/TARE** pour effacer la valeur tarée.

MODE D'EMPLOI (SUITE)

Peser un patient et tarer un poids connu (prétarage):

Le prétarage peut être effectué pour les objets ayant un poids compris entre 0,2 lb et 200 lb (0,1 kg et 91 kg).

1. Après avoir retiré tout objet de la balance, appuyez sur la touche  pour la mettre en marche.
2. Attendez jusqu'à ce que le message « 0.0 » LB ou « 0.0 » KG s'affiche à l'écran. Appuyez sur la touche **ZERO/TARE** et maintenez-la enfoncée jusqu'à ce que le mot « TARE » apparaisse.
3. L'icône de la tare se mettra à clignoter en même temps que le message « 0.0 » LB ou « 0.0 » KG vous invitant à entrer le poids à tarer. Utilisez les touches ▲ et ▼ pour augmenter ou diminuer le poids. Les poids en livres changeront par incréments de 0,2 lb et ceux en kilogrammes par incréments de 0,1 kg. Si vous maintenez les touches fléchées enfoncées, le changement s'effectuera plus rapidement.
4. Une fois la valeur de la tare souhaitée définie, verrouillez-la en appuyant sur la touche ENTER. L'icône de la tare cessera de clignoter et restera affichée, et la valeur saisie s'affichera avec un signe négatif.
5. Pesez le patient en suivant la procédure décrite à la page précédente. La balance déduira automatiquement la valeur de la tare et n'affichera que le poids du patient.
6. Pour effacer la valeur de la tare, appuyez sur la touche **ZERO/TARE**.

Fonction IMC



L'indice de masse corporelle (IMC) est un rapport entre le poids et la taille d'une personne et est exprimé sous la forme d'un score IMC. Ce score est ensuite utilisé comme un outil pour catégoriser le patient comme étant en sous-poids, normal, en surpoids, obèse ou souffrant d'obésité morbide.

1. Après avoir retiré tout objet de la balance, appuyez sur la touche  pour la mettre en marche.
2. Attendez que le message « 0.0 » LB ou « 0.0 » KG s'affiche à l'écran puis aidez le patient à monter sur la balance. « LOCK » apparaîtra et lorsqu'un poids stable sera déterminé, le poids du patient sera également affiché. Selon le mouvement du patient sur la balance, il peut s'écouler plusieurs secondes avant que la balance ne se verrouille sur un poids.
Attention : Pour éviter que le patient ne se blesse, il est nécessaire de le surveiller pendant toute la durée de l'opération.
3. Après avoir obtenu le poids du patient, appuyez sur la touche **BMI**.
4. L'écran affichera le message « 65.0 » (en mode LB) ou « 150.0 » (en mode KG). Utilisez les touches ▲ et ▼ du clavier pour entrer la taille du patient en pouces s'il a été pesé en lb ou en centimètres s'il a été pesé en kg. Si vous maintenez les touches fléchées enfoncées, le rythme des changements s'accélérera. Pour déterminer la taille du patient, suivez les instructions relatives à la mesure de la taille figurant à la page 21.
5. Une fois la hauteur saisie, appuyez sur la touche **ENTER**.
6. L'IMC du patient sera affiché à l'écran.
7. Appuyez sur la touche **CLEAR/REWEIGH** pour revenir au mode de pesage normal de la balance.

DIRECTIVES SUR LA MESURE DE LA TAILLE

ATTENTION : Soyez prudent lorsque vous tirez la toise de haut en bas. La tige doit glisser en douceur ; évitez de la manipuler de manière brusque. Rabattez la pièce conçue pour la tête lorsqu'elle n'est pas utilisée.

N.B.: Les patients doivent avoir une taille minimale de 23-5/8" (60) cm pour que la taille puisse être mesurée avec précision.

<p>1. Lorsque la pièce conçue pour la tête est rabattue, faites-la glisser vers le haut ou vers le bas jusqu'à la taille estimée du patient. Ensuite, redressez la pièce pour la mettre en position horizontale. Remarque: pour les patients ayant une taille inférieure à 123 cm (48,5"), faites glisser la pièce de tête le long de la colonne.</p>	
<p>2. Positionnez le patient face à la tête de visualisation. Assurez-vous que le patient adopte une posture bien droite et que sa tête est droite et stable. Faites glisser la pièce de tête vers le bas jusqu'à ce qu'elle repose sur la tête du patient.</p>	
<p>3. Déterminez la taille du patient en lisant la valeur figurant sur la bande de mesure la plus proche de la ligne de l'indicateur rouge, comme indiqué ci-dessous. Pour les tailles supérieures à 48,5" / 123 cm, on lit la mesure de la taille au niveau de la ligne rouge figurant sur la colonne. Pour les tailles inférieures à 123 cm, la mesure de la taille est lue au niveau de la ligne rouge située sur la pièce de tête.</p>	



Pour les tailles supérieures à 48,5" / 123

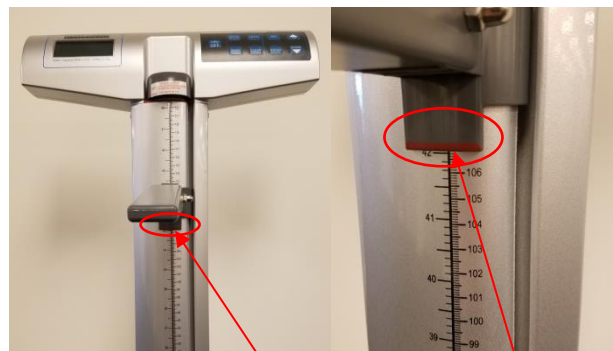

Pour les tailles inférieures à 48,5" / 123

NETTOYAGE ET REMPLACEMENT DES PIÈCES

Nettoyage et désinfection

Un entretien et un nettoyage appropriés sont essentiels pour garantir une précision et une efficacité durables des pesées.

1. Health o meter® Professional recommande d'utiliser l'une des solutions suivantes sur un chiffon doux ou une lingette jetable:

- solution d'eau et de savon doux
- Alcool isopropylique à 70%
- solution contenant de 1 à 5 % de peroxyde d'hydrogène

Après le nettoyage et la désinfection, essuyez-la avec un chiffon humidifié à l'eau, puis avec un chiffon propre et sec. Pour éviter l'accumulation de résidus ou la présence de surfaces humides, assurez-vous que toutes les parties de la balance sont bien sèches après le nettoyage.

2. N'utilisez jamais des matières rugueuses ou abrasives pour nettoyer la balance, car elles en endommageraient le revêtement.
3. Évitez d'immerger la balance dans l'eau ou tout autre liquide.
4. Évitez de verser ou de pulvériser des liquides directement sur l'équipement.

Remplacement des pièces

Il est possible d'obtenir des pièces de rechange si une pièce de la balance a besoin d'être remplacée. Contactez le service clientèle de Health o meter Professional Scales au 1-800-815-6615 pour savoir si ces pièces de rechange sont disponibles.



ÉTALONNAGE

Cette balance a été étalonnée en usine, et n'a pas besoin d'être étalonnée avant d'être utilisée. Il n'est pas nécessaire de la calibrer sur le terrain ; les utilisateurs doivent se conformer aux politiques de calibrage de leur institution. Si nécessaire, elle peut être étalonnée.

L'étalonnage de la balance est effectué en utilisant 80 kilogrammes (KG) ou 200 livres (LB), selon les unités de mesure choisies au moment de l'entrée dans le processus d'étalonnage.

LES 500 KG NE PEUVENT ÊTRE ÉTALONNÉS QU'EN KILOGRAMMES.

Si Everlock® est activé, la balance ne pourra être étalonnée que dans l'unité de mesure sélectionnée.

N.B.: Seuls des poids certifiés, traçables et conformes aux normes nationales doivent être utilisés pour les procédures d'étalonnage.

1. Appuyez et maintenez les touches **UNIT** et **ZERO/TARE** en même temps, puis appuyez et relâchez la touche  pour mettre la balance en marche. Continuez à appuyer sur les touches **UNIT** et **ZERO/TARE** jusqu'à ce que le message « CAL » s'affiche à l'écran. Relâchez toutes les touches. **N.B.** : L'écran affichera le message « CAL » jusqu'à ce que la combinaison de touches soit relâchée.
2. Une fois les boutons relâchés, le message suivant défilera horizontalement sur l'écran : « - 2Ero SCALE – ». Enlevez tout objet de la plateforme et appuyez sur la touche **ZERO/TARE**.
3. La balance se mettra à zéro et le message suivant défilera horizontalement à l'écran : « -PLACEZ 200 SUR L'ÉCHELLE Appuyez sur la touche EnTER- »(si en livres sterling) ou « -PLACEZ 80 SUR LA BALANCE Appuyez sur la touche EnTER-» (si en KG). Vous pouvez basculer entre livres et kilogrammes en utilisant le bouton **UNIT**. Si Everlock® est activé, vous ne pourrez étalonner l'appareil que dans l'unité de mesure sélectionnée.
4. Une fois le poids adéquat posé sur la plateforme, appuyez sur la touche **ENTER**. Le message « - CAL – » clignotera à l'écran pendant l'étalonnage de la balance.
 - A. Si le poids se trouve dans la plage d'étalonnage, un numéro à quatre chiffres s'affichera à l'écran. Retirez le poids de l'échelle et l'échelle redémarrera. Remarque : le nombre d'étalonnage à 4 chiffres restera jusqu'à ce que le poids soit enlevé.
 - B. Si le poids placé sur la balance ne correspond pas aux normes d'étalonnage (200 lb ou 80 kg), le message suivant s'affichera : « - Out of RANGE – ». Le calibrage ne sera pas effectué. Appuyez sur la touche **CLEAR/REWEIGH** pour quitter le mode de calibrage. L'échelle redémarre et passe par la séquence de mise sous courant pour afficher 0,0. Éteindre l'échelle et recommencer le processus d'étalonnage.

DÉPANNAGE

DÉPANNAGE

Avant de contacter le technicien, reportez-vous aux instructions suivantes pour vérifier et corriger les éventuelles défaillances. Si l'écran affiche des messages d'erreur autres que ceux ci-dessous, contactez

Service d'assistance technique pour les balances médicales de Health o meter® au 1-800-638-3722.

Anomalie	Cause possible	Mesures correctives
La balance ne s'allume pas	1. La pile déchargée 2. Prise électrique défectueuse 3. Mauvaise alimentation	1. Remplacer les piles 2. Utiliser une autre prise 3. Replace AC adapter
Mesure contestable ou la balance ne se remet pas à zéro	1. Un objet extérieur interfère avec la balance. 2. L'écran n'affichait pas « 0.0 » avant la pesée 3. La balance n'est pas placée sur un sol plat 4. La balance est dérégulée	1. Eloignez la balance de l'objet qui le gêne 2. Faites descendre le patient de la balance, mettez-la à zéro et recommencez le processus 3. Placez la balance sur un sol plat et recommencez le processus 4. Vérifier le poids avec une valeur de poids connue
La pesée s'effectue, mais le processus dure trop longtemps et le poids ne se fige pas à l'écran	Le patient n'est pas immobile	Demandez au patient de rester immobile
L'écran affiche le message « UNDeR ».	Présence d'un poids négatif	Appuyez sur la touche ZERO/TARE pour remettre la balance à zéro.
L'écran affiche des tirets et l'icône « OVERLOAD »	Le poids sur la balance dépasse la capacité soutenue	Enlever l'excès de poids et utiliser la balance selon ses limites
L'écran affiche « LoBat » et la balance s'éteint	Les piles sont à plat	Remplacer les piles suivant les instructions
L'écran affiche continuellement des tirets et ne se stabilise pas sur «0.0»	Le câble de connexion du capteur de pesage n'est pas branché ou le capteur de pesage est endommagé	Consultez les instructions ci-dessous pour inspecter le câble du capteur de charge.

Inspecter le câble du capteur de charge



1. À l'aide d'un tournevis cruciforme, retirez le couvercle situé à l'arrière de la base de la plateforme.

Câble de cellule de pesage connecté



Câble de cellule de pesage non connecté



2. Inspectez le câble de connexion de la cellule de pesage pour vous assurer qu'il est bien branché dans la prise RJ. Si le câble était branché, débranchez-le et rebranchez-le à nouveau jusqu'à ce qu'il se verrouille en place. Après avoir vérifié la connexion, remplacez le couvercle à l'arrière de la base de la plateforme.

GARANTIE

Garantie limitée

Que couvre la garantie ?

Cette balance Health o meter® Professional est garantie à partir de la date de son achat contre les défauts liés aux matériaux ou à la fabrication pendant une période de deux (2) ans. Si le produit ne fonctionne pas correctement, retournez-le, fret payé d'avance et correctement emballé, à Pelstar, LLC (voir les instructions dans la section « Pour bénéficier de la garantie », ci-dessous). Si le fabricant constate qu'il existe un défaut lié au matériel ou à la fabrication, le seul dédommagement du client sera le remplacement gratuit de la balance. Ce remplacement sera effectué avec un produit ou un composant neuf ou reconditionné. Si le produit n'est plus disponible, il peut être remplacé par un produit similaire de valeur égale ou supérieure. Les pièces remplacées ne sont couvertes que pendant la période de garantie initiale.

Qui est couvert ?

L'acheteur original du produit doit avoir une preuve de l'achat du produit pour bénéficier de la garantie. Veuillez conserver votre facture ou votre reçu. Les revendeurs ou magasins de vente au détail qui vendent des produits Pelstar n'ont pas le droit d'altérer, de modifier ou de changer de quelque manière que ce soit les termes et conditions de cette garantie.

Qu'est-ce qui est exclu ?

Votre garantie ne couvre pas l'usure normale des pièces ni les dommages résultant de l'un des éléments suivants : utilisation négligente ou abusive du produit, utilisation sur une tension ou un courant inadéquat, utilisation contraire aux manuels d'utilisation, abus, y compris la falsification, les dommages en cours de transport ou les réparations ou remplacements non autorisés. En outre, la garantie ne couvre pas les catastrophes naturelles, telles que les incendies, les inondations, les ouragans et les tornades. Cette garantie vous donne des droits légaux spécifiques. Vous pouvez également avoir d'autres droits, mais cela varie d'un pays à l'autre, d'un État à l'autre, d'une province à l'autre ou d'une juridiction à l'autre.

Pour bénéficier de la garantie, conservez votre ticket de caisse ou un document prouvant votre achat. Appelez le (+1) 800-638-3722 ou le (+1) 708-377-0600 pour recevoir un numéro d'autorisation de retour (AR), qui doit figurer sur l'étiquette de retour. Joignez votre preuve d'achat au produit défectueux, ainsi que votre nom, votre adresse, votre numéro de téléphone de jour et une description du problème. Emballer soigneusement le produit et envoyez-le, fret et assurance prépayés, à:

Pelstar, LLC
Attention R/A# _____
Service de retour
9500 West 55th Street
McCook, IL 60525

Garantie prolongée disponible *

Cette balance est éligible au programme de prorogation de garantie de Health o meter® Professional ScaleSurance®. ScaleSurance® proroge la période de garantie de deux ans supplémentaires. Cette prorogation de la garantie limitée standard peut être acquise avec l'achat de nouvelles balances ou pour une balance existante d'un établissement avant l'expiration de sa garantie actuelle. Pour en savoir plus, consultez le site www.homscales.com/scalesurance/ ou contactez votre distributeur de matériel médical.

* Pas disponible dans tous les pays



PELSTAR®, LLC

9500 West 55th St. McCook, IL 60525-7110 USA

1-800-638-3722 or 1-708-377-0600

VEUILLEZ ENREGISTRER VOTRE BALANCE POUR BÉNÉFICIER DE LA GARANTIE À L'ADRESSE SUIVANTE:

www.homscales.com

Health o meter® est une marque déposée de Sunbeam Products, Inc. utilisée sous licence.
Les produits Health o meter® Professional sont fabriqués, conçus et détenus par Pelstar®, LLC.
Nous nous réservons le droit d'améliorer, de renforcer ou de modifier les caractéristiques ou spécifications du produit Health o meter® Professional sans préavis.

© Pelstar, LLC 2023

Model 500KL / 500KG



**CLICK THE BOX BELOW OR
SKIP TO THE PAGE NOTED**

Cautions and Warnings p. 68	Specifications / Definition of Symbols p. 69	Certifications / Connectivity / Disposal p.70
Assembly Instructions p.71	Powering the Scale / Battery Replacement p.76	Set Up Instructions p.77
Everlock® Permanent Unit Lock Instructions p.79	Operating Instructions p.80	Height Measurement Instructions p.84
Cleaning / Replacement Parts p.85	Calibration p.86	Troubleshooting p.87
Warranty p.88	Español p.89	Français p.111

CAUTIONS AND WARNINGS

INTENDED USE

This Health o meter® Professional scale is intended to be used in a professional medical environment by trained medical staff. This product was designed to weigh patients who are safely positioned and standing on the platform. The intended use of the height rod is to measure patient height. Do not modify the product or use it for anything other than its intended purpose.

To prevent patient/caregiver injury or damage to your scale, please follow the instructions in this user manual very carefully.

- Do not exceed the weight capacity specified for this scale.
- For accurate weighing, this scale must be placed on a flat, stable surface.
- For accurate weighing, verify before each use the proper operation according to the procedure described in this manual.
- Do not use in the presence of flammable or explosive materials.
- If the scale becomes damaged, it should not be operated until properly serviced.
- Do not transport the scale with a patient or object on the scale.
- Do not wheel or pull the scale down stairs, doing so may damage internal parts.
- Ensure that the AC adapter and scale do not come in contact with liquids, excessive temperature, or excessive humidity.
- Exercise caution when assembling the scale column so as to not pinch the load cell connector cable.

Patient/caregiver safety

- This scale is designed for static weighing of patients only. No scale should be used for patient transfer.
- Patient should wear socks or other form of lightweight foot covering during weighing event.
- To prevent patient injury, the patient must be attended to throughout the entire weighing event. Caregivers should ensure that the patient is stable and provide support as needed when getting onto and off of the scale.

When operating the scale with the AC adapter:

- Operate this scale exclusively with the AC adapter provided by Health o meter® Professional. Use of an unspecified adapter will void the warranty, and can pose a serious safety hazard.
- For use with AC adapter models listed on page 4 (not included)
- Prior to using this scale, inspect the AC adapter cord for cracking / fraying, or for broken / bent plug prongs.
- Prior to using this scale, ensure that the AC adapter is plugged into an outlet with the rated voltage appropriate for operation.
- Ensure that the AC outlet is wired to a circuit breaker or other protected power source.
- Unplug the AC adapter, and carefully store both the adapter and adapter cord before moving the scale.
- Operating this scale at voltages and frequencies other than specified can damage the equipment and will void the warranty.

When operating the scale with batteries:

- If the display indicates that the batteries are low, replace the batteries or switch to the AC adapter as soon as possible.
- When replacing / inserting batteries, be sure to use all new batteries.

This equipment has been tested and found to comply with the EMC limits for the Medical Device Directive 93/42/EEC (EN 55011 Class A and EN 60601-1-2). These limits are designed to provide reasonable protection against harmful interference in a typical medical installation. The equipment generates, uses and may radiate radio frequency energy and, if not installed and used in accordance with these instructions, may cause interference to other devices in the vicinity. There is no guarantee that interference will not occur in a particular installation. If this equipment does cause harmful interference with other devices, which can be determined by turning the equipment off and on, the user is encouraged to try to eliminate the interference by one or more of the following measures:

- Reorient or relocate the receiving device.
- Increase the separation between the equipment.
- Plug the equipment into an outlet on a circuit different from that to which the other device(s) is connected.
- Consult Customer Service or a field service technician for help.

In no event whatsoever shall Pelstar, LLC be liable for damages or injuries arising from or connected with the assembly, use, or misuse of its products.

SPECIFICATIONS FOR THIS SCALE

General

This eye level digital beam scale uses highly sophisticated microprocessor technology. This precision scale is designed to provide accurate, reliable and repeatable weight measurements. In addition, each scale is designed to provide the user with features that make the weighing process simple, fast, and convenient.

On the 500KL, weight can be displayed in pounds (lb) or in kilograms (kg). On the 500KG weight is displayed in kilograms only. **This scale can be powered using AC adapter (not included) or by 6 - AA batteries (included).**

Scale Specifications

Capacity and Resolution	500KL: 550 lb x 0.2 lb (250 kg x 0.1 kg) 500KG: 250 kg x 0.1 kg	
Power Requirements	Adapter Model No. UE15WCP1-090050SPA, Part No. UE160714HKKK1-P Adapter Model No. UES06WNCP-090050SPA, Part No. UE190716HKSH1RM Adapter Model No. / Part No. RHD10W090050 (Not Included) Input: 100-240VAC, 50/60Hz, 500mA Output: 9.0V  0.5A Or 6 AA Batteries (included)	
Environmental	Operating temperatures: 50°F to 104°F (10°C to 40°C) Storage temperatures: 30°F to 122°F (0°C to 50°C) Maximum Humidity: 95% RH	
Physical Dimensions	Scale (Overall Dimensions) Width: 14 1/8" (359 mm) Depth: 21 1/8" (537 mm) Height: 53 5/8" (1362 mm) Weight: 21 lb (9 kg)	Platform (Standing Area) Width: 13 3/4" (349 mm) Depth: 16 1/2" (419 mm) Height: 2 3/8" (60 mm)

DEFINITION OF SYMBOLS



Attention, Consult Accompanying Documents



Temperature range
(10°C to 40°C / 50°F to 104°F)





Type B Applied Parts



AC to DC power supply

CERTIFICATIONS / CONNECTIVITY / DISPOSAL

Certification Descriptions

	<p>Pelstar, LLC has been officially certified as a manufacturer of Health o meter® Professional medical devices to be in compliance with stringent ISO requirements. The Pelstar, LLC quality assurance system covers the design, marketing, and distribution of specialized scales for the Healthcare Industry.</p>
	<p>This product is tested to and meets the requirements of:</p> <ol style="list-style-type: none"> 1. UL60601-1 First Edition: Safety for Medical Electrical Equipment 2. CSA C22.2 No. 601-1 M90: Medical Electrical Equipment

Health o meter® Professional scales are manufactured in FDA-registered factories.

Connectivity Information

To enable reliable transmission of weight, height, and Body Mass Index (BMI) data, this scale is designed to connect to a computer, monitor, or other electronic device via USB or optional Pelstar® wireless technology.* This connectivity helps minimize a source of potential medical errors caused by incorrectly copying and then recording patient data. For more information regarding how to connect the scale to other electronic devices, please contact Health o meter® Professional Scales Technical Support, available during normal business hours at 1-800-638-3722.

*USB port is not available on all models

Note: If this product was purchased as a “BT” model, refer to the Wireless Communication Set Up Instructions included with the packaging.

Scale Disposal



This Health o meter® Professional scale must be disposed of properly as electronic waste. Follow the national, regional or local regulations that apply to you for disposal of electronic waste or batteries. Do not dispose of this device in the domestic waste stream.

ASSEMBLY INSTRUCTIONS

Before Assembly

Each 500KL / 500KG eye level digital beam scale is shipped disassembled in one carton. Carefully inspect the carton for shipping damage before unpacking. If damage is found, contact your shipper or a Health o meter® Professional representative immediately at 1-800-815-6615. Claims must be filed with the shipper as soon as possible after receipt of the package. The following information details what you will find inside the main carton as you unpack the parts for assembly.

To prevent scratching any components, carefully remove each assembly from the carton and unwrap the packing materials. Set the carton aside for storage. To avoid damaging the scale parts when unpacking, do not use a box cutter, knife, scissors, or any sharp object to open the protective inner packaging.

Parts List

Carton

- (3) Scale platform - C
- (1) Upper column (w / display assembly) - A
- (1) Lower column - B
- (6) AA batteries
- (1) User instructions
- (1) Upper height rod (w / head assembly) - D
- (1) Lower height rod - E
- (4) Column mounting screws (attached to lower column B)

Tools Required

Phillips head screwdriver (not included)

Note: This scale has been factory calibrated, and does not require calibration prior to use.

ASSEMBLY INSTRUCTIONS (CONTINUED)

- Carefully remove the contents of the carton and place each part on a flat, level, and dry surface.

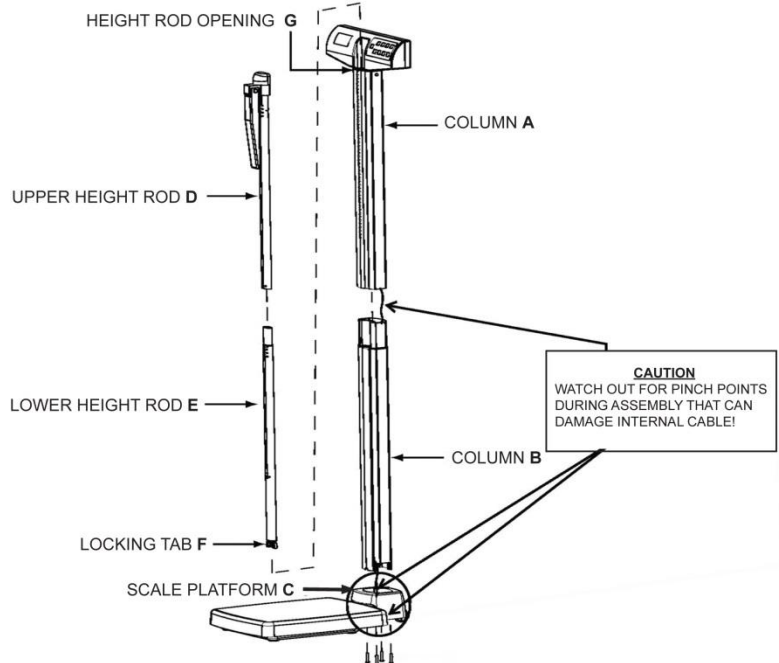
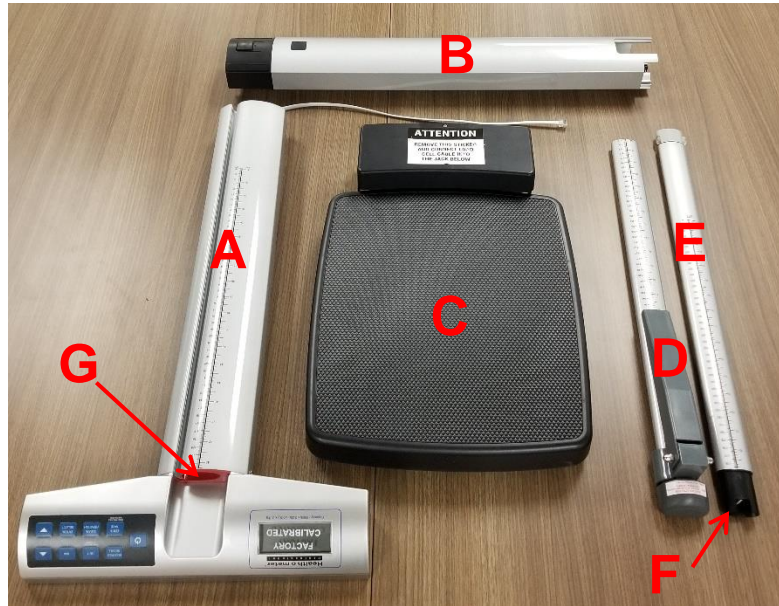

ASSEMBLY INSTRUCTIONS (CONTINUED)

2. Remove the 4 column mounting screws and washers from the bottom of column B and set aside for assembly step 7.

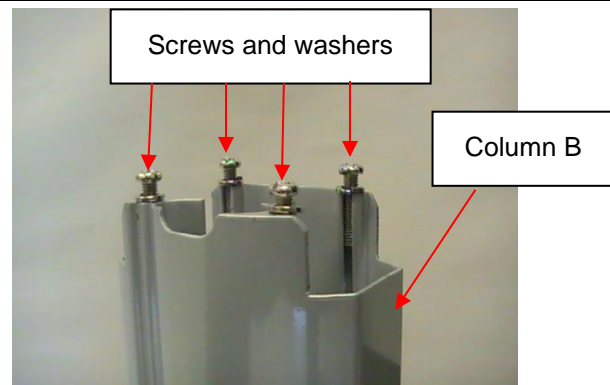

3. Locate the load cell connector cable inside column A. While holding column B, slide the cable through the center opening at the top of column B. Push the cable all the way through Column B until the plug reaches the bottom of the column.

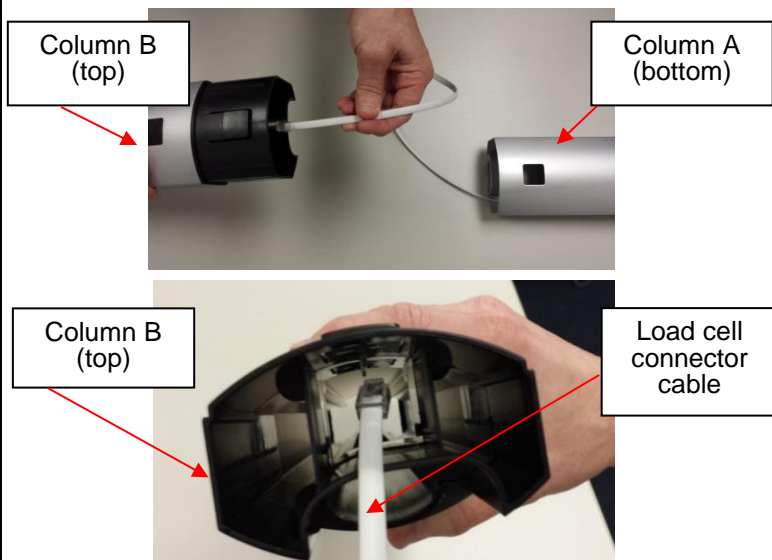

4. Align column A and column B. Notches are located at the bottom of column A and the top of column B. Snap the locking tab into place. Ensure that the locking tab is locked securely into place. **Note: When aligning and locking the columns, use caution not to pinch the load cell connector cable.**

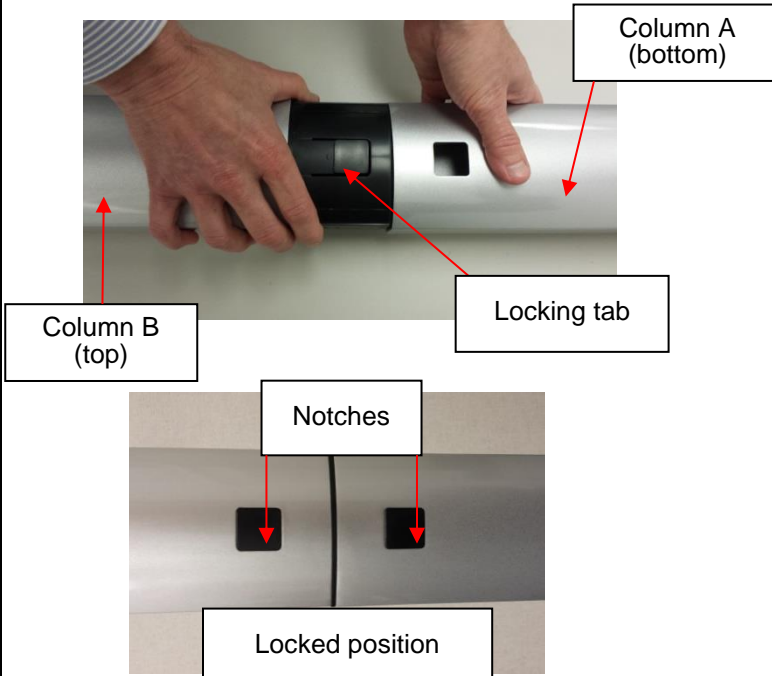

ASSEMBLY INSTRUCTIONS (CONTINUED)

5. Remove the black wheel cover from the packaging. Read the "Attention" label then remove it from the bracket. Place the cover back onto the platform.



6. Obtain the scale pillar and locate the load cell cable. Place the pillar above the platform and cover with the display head facing the scale platform. Carefully pull the cable connector from the bottom of Column B and plug into the RJ jack on scale platform C. Once plugged in completely, lower the pillar into the cover.



Alternate method to plug cable into port:

Alternate Method of Plugging in the Load Cell Cable:

If having difficulty plugging the cable into the port, complete step 7 then you may also access the load cell cable via the door on the rear of the cover. Use a Phillips screwdriver to remove the door at the back of the platform base then plug in the load cell cable and replace the door.



7. Keep a firm hold on the pillar and platform and place the scale on its side. Locate the 4 column mounting screws previously removed in step 2. Ensure that washers are located between the screw heads and the scale platform C screw holes. Insert the 4 screws through the bottom of scale platform C screw holes and into Column B. Using a Phillips head screwdriver, tighten the screws to secure Column B to the base of platform C.



ASSEMBLY INSTRUCTIONS (CONTINUED)

8. On the underside of the platform, feed the wire for the power adapter port through the base and plug into the port. **Note:** Ensure the wire is tucked into the slot in the base as shown.

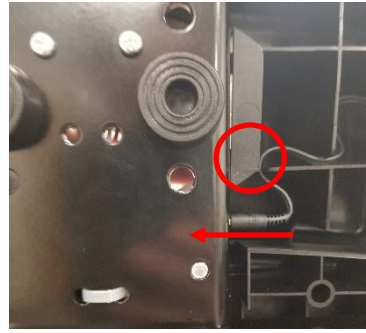

9. Height Rod Assembly: Locate the upper height rod D and lower height rod E. Align upper height rod D with lower height rod E. Snap the locking tab into place. Ensure locking tab is securely locked.

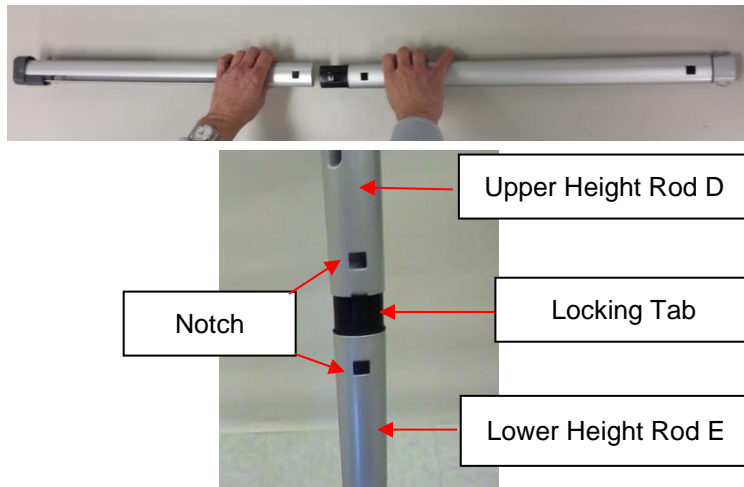

10. Position the bottom of the fully assembled height rod into the height rod opening G at the top of column A. Press locking tab F inward to insert the height rod into the height rod opening G. The scale is now assembled and ready to use.

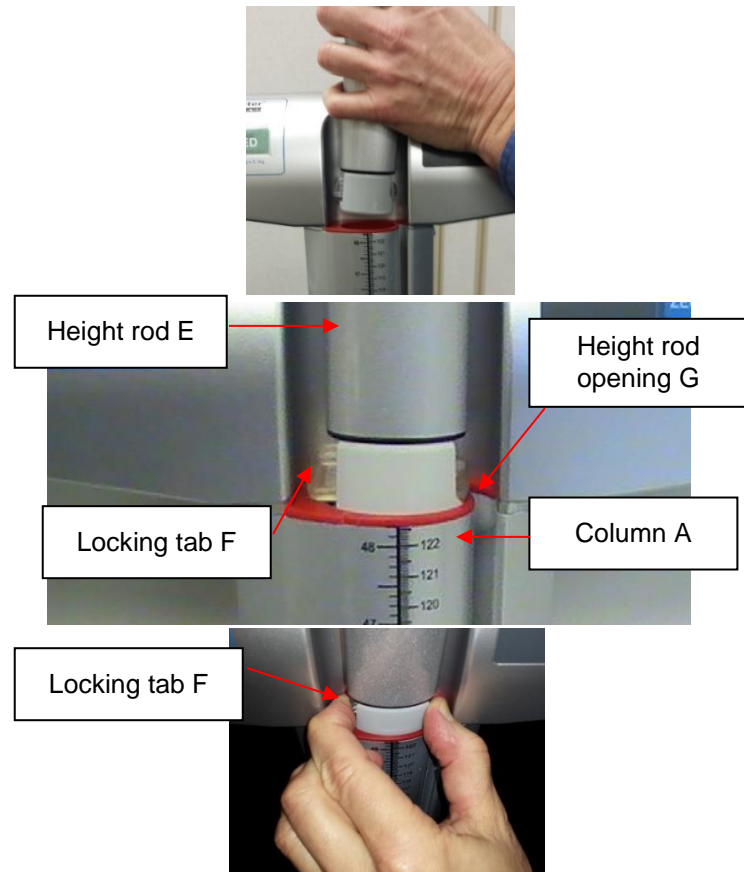

POWERING THE SCALE

Powering the Scale – Inserting Batteries

1. With a Phillips head screwdriver remove the screw from the battery compartment cover located on the back of the display. Remove the battery cover by pressing downward on the locking tab.



2. Replace or install 6 new AA batteries. Health o meter® Professional recommends using an alkaline or lithium battery, rated for 130°F (54°C) operation. Do not use zinc-carbon batteries.
3. Re-attach the battery cover to the display assembly.
4. Ensure all objects are removed from the scale's platform, and then press the  button to turn the scale on. The display will show a version number, followed by dashes, then "0.0". LB (Pounds) is the default weight measuring unit upon initial set-up/assembly. Press the **UNIT** button to select your desired weight mode (LB or KG). (500KL only)

Note: If "LoBat" appears on the display, it indicates that the battery power is low. It does NOT indicate a problem with the weight measurement.

Warning: If the scale will not be used for some time, remove the batteries to avoid a safety hazard. Disposal of batteries must be performed in accordance with the prevailing national, regional or local regulations that apply to you.

Optional AC Adapter

1. Connect the AC adapter (not included) into the adapter jack on the scale platform **C**.

Warning: To avoid a safety hazard, use only a Health o meter® Professional AC adapter.





2. Plug the scale's AC adapter into the power source.
3. When the AC adapter is disconnected from the scale, the scale will switch to battery power if batteries are installed.

Caution: Always plug the AC adapter into the scale first, then into the power source/wall outlet.

Power Source Icons

AC Icon: The AC icon will display when the scale is being powered by the AC adapter.

Battery Icon:

1. The battery icon will display when the scale is being powered by batteries.
2. The battery icon indicates the level of battery power remaining. When all three segments are full, this indicates full battery power. 
3. If the battery icon is empty, replace the batteries.  If the batteries are completely depleted the display will flash "LoBat" and the scale will power off.

SET UP INSTRUCTIONS

To enter the Options mode, push and hold the **ENTER** button while pressing and releasing the  button.



Auto Off Function



When powering the scale via the AC adapter, the display can be set to power off after a period of inactivity. The Auto Off default setting is “disabled”. Follow this procedure to enable or disable the Auto Off function. **Note:** When powering the scale via batteries, the Auto Off function is automatically enabled.

Enable / Disable Auto Off

1. While the scale is turned off, press and hold the **ENTER** button then press and release the  button. Hold the **ENTER** button until “AOF=d” or “AOF=E” appears on the display, then release. Press the **ENTER** button again to change the setting.
AOF=d Disables the Auto Off function
AOF=E Enables the Auto Off function
2. Press **CLEAR/REWEIGH** to save your selection and exit the Options mode.
3. The scale will restart. The display will show “UEr”, followed by a version number, and then dashes. When the display shows “0.0” the scale is ready to use.



Setting Auto Off Time

When powering the scale via batteries or if Auto Off is Enabled for the AC adapter, the period of inactivity before the scale powers off can be set to a specific amount of time. The default setting for Auto Off time is 2 minutes. Follow this procedure to set the number of minutes of inactivity before power off.

1. While the scale is turned off, press and hold the **ENTER** button then press and release the  button. Hold the **ENTER** button until “AOF=d” or “AOF=E” appears on the display, then release. Use the  or  buttons to advance the display screen until “AFt” appears. Press the **ENTER** button to change the Auto Off time.
AFt = 1 Scale will power off after 1 minute of inactivity
AFt = 2 Scale will power off after 2 minutes of inactivity
AFt = 3 Scale will power off after 3 minutes of inactivity
2. Choose the setting you prefer and press **CLEAR/REWEIGH** to save your selection and exit the Options mode.
3. The scale will restart. The display will show “UEr”, followed by a version number, and then dashes. When the display shows “0.0” the scale is ready to use.

Setting Sound Options

The display can be set to stay silent or beep while operating the scale. The default setting for Sound is “enabled”. Follow this procedure to enable or disable sound.

1. While the scale is turned off, press and hold the **ENTER** button then press and release the  button. Hold the **ENTER** button until “AOF=d” or “AOF=E” appears on the display, then release. Use the  or  buttons to advance the display screen until “Snd” appears. Press the **ENTER** button to change the setting.
Snd = E Enables sound so the scale beeps when keys are pressed.
Snd = d Disables sound so the scale stays silent when keys are pressed.
2. Choose the setting you prefer and press **CLEAR/REWEIGH** to save your selection and exit the options mode.
3. The scale will restart. The display will show “UEr”, followed by a version number, and then dashes. When the display shows “0.0” the scale is ready to use.

SET UP INSTRUCTIONS (CONTINUED)

Locking Unit of Measure (LB or KG)

(500KL only, this feature is not available on 500KG)

The weight measuring unit (pounds / LB or kilograms / KG) can be locked to display weight only in the selected unit of measure. The unit of measure lock default setting is “unlocked”. Follow this procedure to lock the **UNIT** button. **Note:** If Everlock[®] is engaged, this feature will not appear in the Options mode.

1. While the scale is turned off, press and hold the **ENTER** button then press and release the  the **ENTER** button. Hold the **ENTER** button until “AOF=d” or “AOF=E” appears on the display, then release. Use the **▲** or **▼** buttons to advance the display screen until “Unt” appears. Press the **ENTER** button to change the setting.
 Unt = U Allows the user to toggle weight measurement between LB and KG.
 Unt = L Locks the unit button so weight is only displayed in pounds (LB)
 Unt = G Locks the unit button so weight is only displayed in kilograms (KG)
2. Choose the setting you prefer and press **CLEAR/REWEIGH** to save your selection and exit the options mode.
3. The scale will restart. The display will show “UEr”, followed by a version number, and then dashes. When the display shows “0.0” the scale is ready to use.

Enabling Unit View with Unit of Measure Locked

If the scale is locked per the instructions above, users can still view the alternate weight measuring unit by enabling the “Unit View” option. Enabling the “Unit View” option allows the user to press the **UNIT** button to briefly display the weight in the alternate weight measuring unit. After releasing the **UNIT** button the display will return to the locked weight measuring unit. The “Unit View” default setting is “Disable”. Follow this procedure to enable “Unit View” when the weight measuring unit is locked. **Note:** If Everlock[®] is enabled, this feature will not appear in the Options mode.

1. While the scale is turned off, press and hold the **ENTER** button then press and release the  button. Hold the **ENTER** button until “AOF=d” or “AOF=E” appears on the display, then release. Use the **▲** or **▼** buttons to advance the display screen until “UdP” appears. Press the **ENTER** button to change the setting.
 UdP = d Disables the **UNIT** button so it will not display the other weight measuring unit.
 UdP = E Allows the user to view the other weight measuring unit by holding down the **UNIT** button even if the weight measuring unit is locked. Enabling this function will only allow the user to view the other unit while pressing the **UNIT** button; it will not unlock the weight measuring unit.
2. Choose the setting you prefer and press **CLEAR/REWEIGH** to save your selection and exit the Options mode.
3. The scale will restart. The display will show “UEr”, followed by a version number, and then dashes. When the display shows “0.0” the scale is ready to use.

Setting Auto Zero

This option allows the user to select whether the scale will re-set itself to ZERO each time it is powered up or whether it will use the zero reading from the last time it was zeroed. The auto zero default setting is “enabled” Follow this procedure to enable or disable this feature.

1. While the scale is turned off, press and hold the **ENTER** button then press and release the  button. Hold the **ENTER** button until “AOF=d” or “AOF=E” appears on the display, then release. Use the **▲** or **▼** buttons to advance the display screen until “PU2” appears. Press the **ENTER** button to change the setting.
 PU2 = d Disabling this feature means the scale does not attempt to find a zero when powered on, rather it will use the zero setting it had from its most recent use. Health o meter[®] Professional recommends that if the Disable option is selected, users should manually zero the scale before each weight measurement by

SET UP INSTRUCTIONS (CONTINUED)

pressing **ZERO / TARE**. Users will see dashes on the screen as the scale is finding zero.

- PU2 = E Enabling this feature means the scale will zero itself when it is powered on. After each use, the scale will clear the weight of the patient and set itself back to the initial zero level it found on start-up. Health o meter® Professional recommends keeping this setting as Enable.
2. Choose the setting you prefer and press **CLEAR/REWEIGH** to save your selection and exit the Options mode.
 3. The scale will restart. The display will show “UEr”, followed by a version number, and then dashes. When the display shows “0.0” the scale is ready to use.

Everlock®

(500KL only, this feature is not available on 500KG)

The Everlock® feature allows the measuring unit to be permanently locked on the scale, disabling the **UNIT** button. The Everlock® default setting is “disabled”. Follow this procedure to engage Everlock®.

Warning: This lock is permanent and cannot be reversed.

Notes:

- Press **CLEAR/REWEIGH** at any time to exit the Everlock® procedure.
 - Once Everlock® is engaged the Unt and UdP options will no longer be displayed when scrolling through the Options menu.
 - There is no method to undo Everlock® without sending the scale back to the manufacturer.
1. While the scale is turned off, press and hold the **ENTER** button then press and release the  button. Hold the **ENTER** button until “AOF=d” or “AOF=E” appears on the display. Use the **▲** or **▼** buttons to advance the display screen until “ELC” appears. Press the **ENTER** button to change the setting.
 ELC =d Default setting with Everlock® disabled.
 ELC = E Engages Everlock®. Once this option is selected, the display will prompt you to begin the locking procedure. If this is desired, follow the instructions below.
 2. After Everlock® is selected, “PASS1” will appear on the display. This prompts the user to enter a password. Press the following keys in this sequence:
BMI, ENTER, ▼, ▲
 3. If entered correctly, “ELC=L” (if scale was in LB mode) or “ELC=6” (if scale was in KG mode) will appear on the display.
 4. Use the **▼** and **▲** keys to toggle between (L) Pounds and (6) Kilograms. When the desired unit is displayed, press **ENTER** and “PASS2” will appear on the display.
 5. This will prompt the user to enter the second password. Press the following keys in this sequence:
▲, ▼, ENTER, BMI
 6. If entered correctly, the scale will display “ELC = L” or “ELC = 6,” depending on the unit of measurement that was selected. Everlock® is now engaged.

OPERATING INSTRUCTIONS

Keypad



Function	Description
	Turns scale on and off. Also used when entering Calibration or Options mode.
HOLD/RLS/RECALL	Holds the displayed weight until the button is pressed again to release the value. Will recall the previously locked weight if pressed when nothing is on the scale.
UNIT	500KL: Toggles between pounds (LB) and kilograms (KG). If weight measurement unit is locked, press and hold UNIT button to display other weight measurement unit. Note: Weight measurement will not toggle on 500KG or if Everlock® is engaged.
BMI	Prompts entry of height data to calculate patient's Body Mass Index (BMI).
UP ▲	Increases height input (0.5 in / 0.5 cm increments) in BMI mode or weight in pre-tare mode. Also used to navigate Options.
ZERO/TARE	Zeroes out or tares the scale prior to a weighing.
CLEAR/REWEIGH	Exits out of a mode or process. Also allows for repeated weighing of the patient without requiring the patient to get off the scale.
ENTER/SELECT	Selects an option or value.
DOWN ▼	Decreases height input (0.5 in / 0.5 cm increments) in BMI mode or weight in pre-tare mode. Also used to navigate Options.

OPERATING INSTRUCTIONS (CONTINUED)

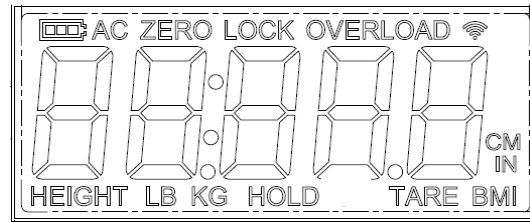

Screen Icons

Icon	Description
	Indicates scale is being powered by batteries. Also indicates level of battery power remaining.
AC	Indicates scale is being powered by AC adapter.
ZERO	Displays along with dashes when scale is zeroing.
LOCK	Flashes during weighing process. Stays displayed while weight measurement is locked.
OVERLOAD	Displays when weight on the scale exceeds capacity.
HEIGHT	Displayed when entering height during BMI process
LB	Indicates weight mode is in pounds.
KG	Indicates weight mode is in kilograms.
HOLD	Displayed when a weight is held or recalled after pressing the HOLD/RLS/RECALL button.
TARE	Displayed when a weight is tared.
BMI	Displayed when BMI value is calculated
CM	Displayed when entering height during BMI process in KG mode
IN	Displayed when entering height during BMI process in LB mode
	BT models only: Icon is flashing: Indicates that the scale's wireless module is searching for an auxiliary wireless device to connect to. Icon is solid: Indicates that the scale's wireless module is connected to an auxiliary wireless device.

OPERATING INSTRUCTIONS (CONTINUED)

Weighing a Patient

Note: When this scale is turned on, it will always default to the settings and units last used (LB or KG).

1. With all weight off the scale, press the  button to turn on the scale.
2. Wait until the "0.0" LB or "0.0" KG appears on the display then assist the patient onto the scale. "LOCK" will appear and flash on the display along with a weight measurement. When a stable weight is determined "LOCK" will stay displayed along with the patient's weight. Depending on the movement of the patient on the scale, it may take several seconds for the scale to lock onto the weight.

Caution: To prevent patient injury, the patient must be attended throughout the entire weighing event.

3. The weight may be held on the display by pressing the **HOLD/RLS/RECALL** button. To release, press the **HOLD/RLS/RECALL** button again.
4. After the weight measurement has been taken and is recorded, have the patient step off the scale. Or press the **CLEAR/REWEIGH** button to reweigh the patient without having them step off the scale.
5. Press the  button to turn the scale off.

Note: The scale will not lock on a weight less than 5 lb / 2.27 kg.

Weight Recall

1. To recall the last weight measured, press **HOLD/RLS/RECALL**.
2. To clear the display of the recalled weight, press **HOLD/RLS/RECALL** again.

Zero Function

The **ZERO/TARE** button zeroes the scale prior to a weight measurement. The **ZERO/TARE** button is also used in the Tare function as outlined below.

Tare Function

When using this scale, the weight of an object, such as a portable oxygen tank, can be subtracted from the total weight in order to determine the weight of the patient alone.

Weighing a Patient and Taring an Unknown Weight:

The minimum weight that can be tared is 5 lb / 2.27 kg. **Note:** The scale must lock onto a weight before it can be tared.

1. With all weight off the scale, press the  button to turn on the scale.
2. Wait until the "0.0" LB or "0.0" KG appears on the display then place the object on the scale. The display will show a value for the object's weight.
3. Press the **ZERO/TARE** button. The word "TARE" will appear on the display, followed by "0.0" LB or "0.0" KG.
4. Keep the object on the platform, and then ask the patient to step onto the scale as well. The scale will automatically deduct the weight of the object and only display the patient's weight.
5. When you remove the patient and the item from the platform, a negative value will show on the display. Press the **ZERO/TARE** button to clear the tared value.

OPERATING INSTRUCTIONS (CONTINUED)

Weighing a Patient and Taring a Known Weight (Pre-Tare):

Pre-Tare can be performed for items between 0.2 lb and 200 lb (0.1 kg and 91 kg).

1. With all weight off the scale, press the  button to turn on the scale.
2. Wait until "0.0" LB or "0.0" KG appears on the display. Press and hold the **ZERO/TARE** button until the word "TARE" appears on the display.
3. The tare icon will flash along with "0.0" LB or "0.0" KG prompting you to enter the weight to be tared. Use the **▲** and **▼** keys to increase or decrease the weight. Pounds will change in 0.2 lb increments and KG will change in 0.1 kg increments. Holding down the arrow keys will cause the rate of the change to progress faster.
4. Once the desired tare value is set, lock the value by pressing the **ENTER** button. The tare icon will stop flashing and remain on, and the entered amount will show as a negative.
5. Weigh the patient following the weighing procedure outlined on the previous page. The scale will automatically deduct the tare value and only display the patient's weight.
6. To clear the tare value, press the **ZERO/TARE** button.

BMI Function

Body Mass Index (BMI) is a ratio between a person's weight and height and interpreted as a BMI score. This BMI score is then used as a tool to categorize a patient as underweight, normal, overweight, obese or morbidly obese.

1. With all weight off the scale, press the  button to turn on the scale.
2. Wait until "0.0" LB or "0.0" KG appears on the display then assist the patient onto the scale. "LOCK" will appear and when a stable weight is determined, the patient's weight will also be displayed. Depending on the movement of the patient on the scale, it may take several seconds for the scale to lock onto the weight.



Caution: To prevent patient injury, the patient must be attended throughout the entire weighing event.

3. After obtaining the patient's weight, press the **BMI** button.
4. The display will show "65.0" (in LB mode) or "150.0" (in KG mode). Use the keypad **▲** and **▼** buttons to enter the patient's height in inches if weighing in lb or centimeters if weighing in kg. Holding down the arrow keys will cause the rate of change to progress faster. To determine the patient's height, follow the height measuring instructions on page 21.
5. Once height is keyed in, press the **ENTER** button.
6. The display will show the patient's BMI.
7. Press the **CLEAR/REWEIGH** button to return to the normal weighing mode of the scale.

HEIGHT MEASUREMENT INSTRUCTIONS

CAUTION: Use caution when sliding height rod up and down. The rod should move smoothly; do not move the rod in a jerking motion. Fold headpiece down when not in use.

Note: Patients must be a minimum of 23-5/8" (60 cm) tall for the height to be accurately measured.

<p>1. With the headpiece in the folded down position, slide the headpiece up or down to the estimated height of the patient. Then raise the headpiece into its horizontal position. Note: For patients under 48.5" / 123 cm, slide the headpiece down the pillar.</p>	
<p>2. Position the patient facing the display head. Ensure that the patient's posture is upright, and that the patient's head is straight and level. Slide the headpiece down until it rests on the patient's head.</p>	
<p>3. Determine the patient's height by reading the value on the measuring strip nearest to the line on the red indicator, as shown below. For heights <i>greater</i> than 48.5" / 123 cm, the height measurement is read at the red line on the pillar. For heights <i>less</i> than 48.5" / 123 cm, the height measurement is read at the red line on the headpiece.</p>	



For heights greater than 48.5" / 123 cm

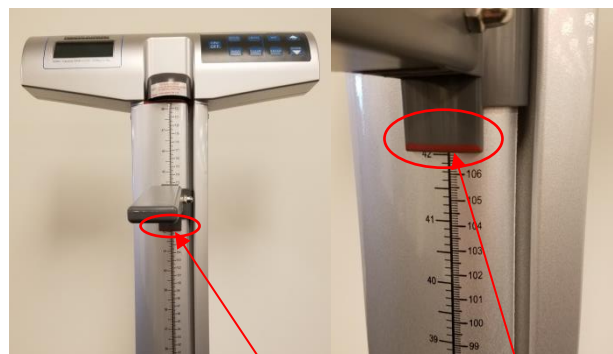

For heights less than 48.5" / 123 cm

CLEANING AND REPLACEMENT PARTS

Maintenance

The following pages provide instructions for maintenance, cleaning, calibrating, and troubleshooting of the scale. Maintenance operations other than those described in this manual should be performed by qualified service personnel.

Caution: Before first use, or after long periods of non-use, check the scale for proper operation and function. If the scale does not operate correctly, refer to qualified service personnel.

1. Check overall appearance of the total scale for any obvious damage, wear, and tear.
2. Inspect the AC adapter cord for cracking or fraying, or for broken/bent prongs.

Note: This scale is an extremely sensitive weighing device. Items such as clothing or towels placed or dropped on the scale may cause a scale to activate. In order to prevent battery depletion, do not store or leave anything on the scale.

Cleaning and Disinfecting

Proper care and cleaning is essential to ensure a long life of accurate and effective weighing.

1. Health o meter® Professional recommends using one of the following solutions on a soft cloth or disposable wipe:
 - mild soap and water solution
 - 70% isopropyl alcohol
 - solution with 1-5% hydrogen peroxide concentration

After cleaning/disinfecting, wipe with a cloth dampened with water and then with a clean dry cloth. To avoid residue build-up or damp surfaces, ensure all scale parts are completely dry after cleaning.
2. Never use rough or abrasive materials to clean the scale, as these will damage the scale's finish.
3. Do not submerge the scale in water or any other liquid.
4. Do not pour or spray fluids directly on the scale.

Replacement Parts

Parts may be available if a piece of the scale needs to be replaced. Contact Health o meter Professional Scales Customer Service at 1-800-815-6615 to inquire about the availability of these replacement parts.

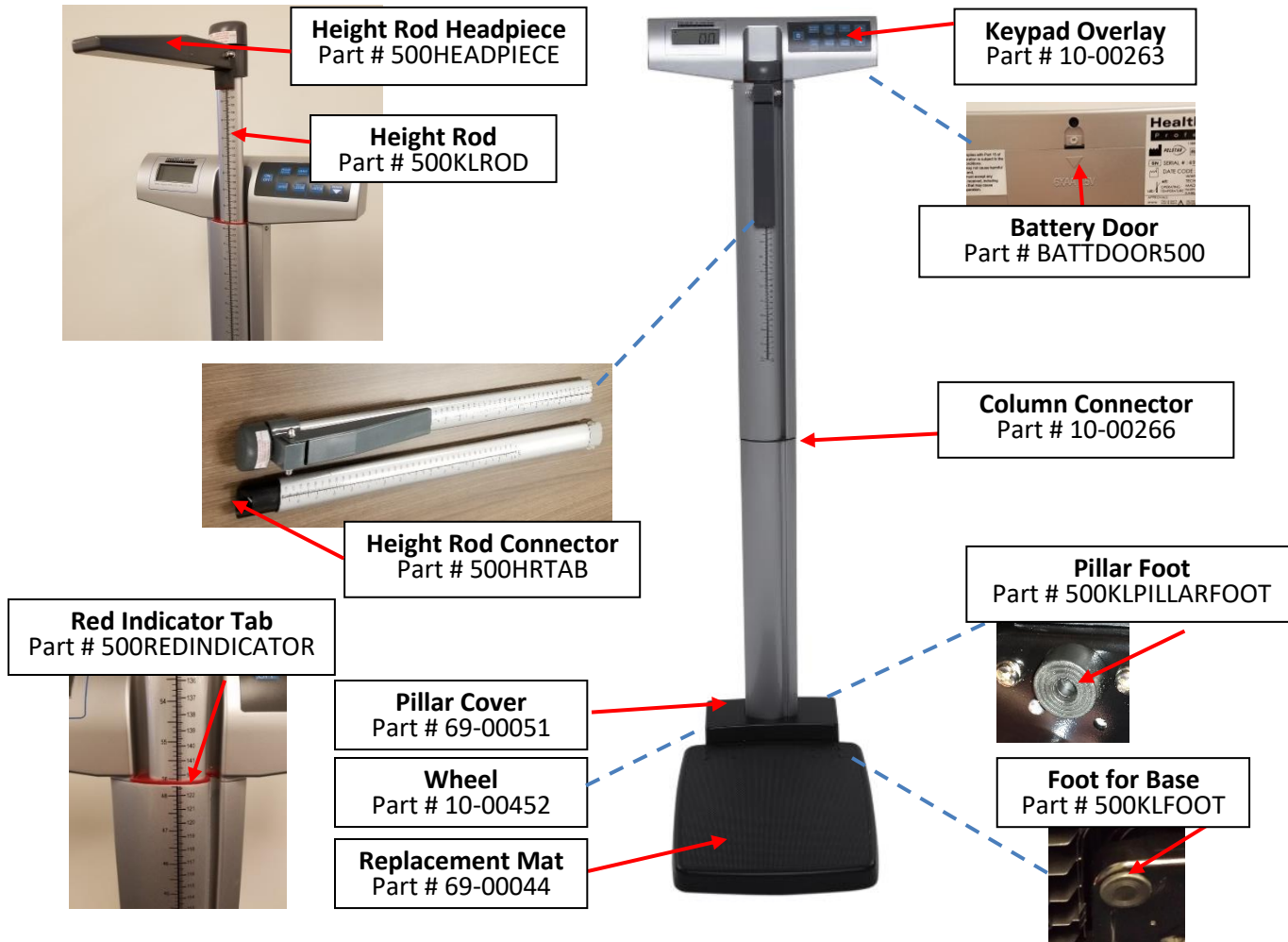

CALIBRATION

This scale has been factory calibrated, and does not require calibration prior to use.

There are no requirements for calibration in the field; users should adhere to their institution's calibration policies. If required, the scale can be calibrated. Calibration of your scale is performed using 80 kilograms (KG) or 200 pounds (LB), according to the units of measure used upon entering into the calibration path. **THE 500KG CAN ONLY BE CALIBRATED IN KILOGRAMS.**

If Everlock® is engaged the scale can only be calibrated in the locked unit of measure.

Note: Only weights certified and traceable to national standards should be used for calibration procedures.

1. Press and hold the **UNIT** and **ZERO/TARE** buttons at the same time, and press and release the  button to turn on the scale. Remain pressing the **UNIT** and **ZERO/TARE** buttons until "CAL" appears on the display. Release all buttons. **Note:** The display will show "CAL" until the button combination is released.
2. Once the buttons are released the following message will scroll horizontally across the screen : " – 2Ero SCALE – ". With no weight on the platform, press the **ZERO/TARE** button.
3. The scale will zero and the following message will scroll horizontally across the screen: "- PLACE 200 ON SCALE PrESS EnTEr-" (if in pounds) or "– PLACE 80 ON SCALE PrESS EnTEr– " (if in KG). You may toggle between pounds and kilograms using the **UNIT** button. If Everlock® is engaged you will only be able to calibrate in the locked weight measurement unit.
4. Once the proper weight is placed on the platform, press the **ENTER** button. The message "– CAL –" will flash on the screen while the scale is calibrating.
 - a. If the weight is within calibration range, a four digit number will display on the screen. Remove the weight from the scale and the scale will restart. Note: the 4 digit calibration count will stay until the weight is removed.
 - B. If the weight placed on the scale does not match the correct calibration standard (200 lb or 80 kg), the following message will be displayed: "– Out OF RANGE –". Calibration is not performed. Press **CLEAR/REWEIGH** button to exit the calibration mode. The scale will restart and go through the power up sequence to show 0.0. Power off the scale and begin the calibration process again.

TROUBLESHOOTING

Troubleshooting

Before contacting service personnel, refer to the following instructions to check and to correct any failures. If display shows other error messages than displayed below, contact Health o meter® Professional Scales Technical Support at 1-800-638-3722.

Symptom	Possible Cause	Corrective Action
Scale does not turn on	<ol style="list-style-type: none"> 1. Dead battery 2. Faulty electrical outlet 3. Bad power supply 	<ol style="list-style-type: none"> 1. Replace batteries 2. Use a different outlet 3. Replace AC adapter
Questionable weight or the scale does not zero	<ol style="list-style-type: none"> 1. External object interfering with the scale 2. The display did not show "0.0" before weighing 3. Scale is not placed on a level floor 4. Scale is out of calibration 	<ol style="list-style-type: none"> 1. Remove interfering object from the scale 2. Ask the patient to get off the scale, zero the scale and begin weighing process again 3. Place the scale on a level floor and begin weighing process again 4. Check weight with known weight value
Weighing is performed but the weighing process takes too long and the weight does not lock on the display	The patient is not standing still	Ask the patient to stand still
The display shows "UNDeR"	A negative weight is present	Press the ZERO/TARE button to zero the scale.
The display shows dashes and the "OVERLOAD" icon is displayed	The weight on the scale exceeds the capacity	Remove the excess weight and use the scale according to its limits
The display shows "LoBat" and scale powers off	The batteries are depleted	Replace batteries according to instructions
The display continually shows dashes and will not settle on "0.0"	Load cell connector cable is not plugged in or load cell is damaged	Refer to the instructions below to inspect the load cell cable.

Inspecting the Load Cell Cable

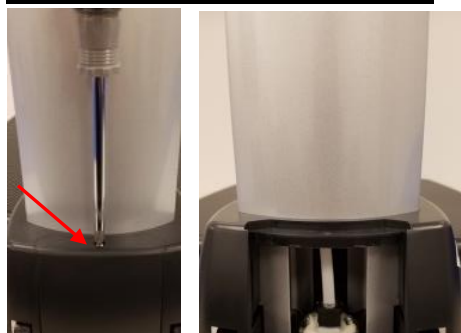

1. Using a Phillips screwdriver, remove the door at the back of the platform base.

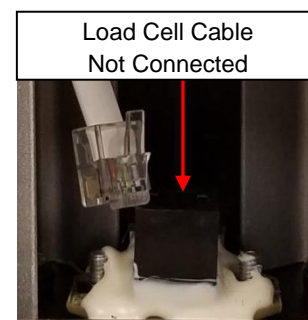
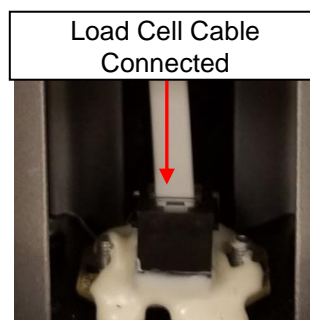

2. Inspect the load cell connector cable to ensure it is completely plugged into the RJ jack. If cable was plugged in, unplug and plug in again until it clicks into place. After checking connection, replace door at the back of the platform base.

WARRANTY

Limited Warranty

What does the Warranty Cover?

This Health o meter® Professional scale is warranted from date of purchase against defects of materials or in workmanship for a period of two (2) years. If product fails to function properly, return the product, freight prepaid and properly packed to Pelstar, LLC (see "To Get Warranty Service", below, for instructions). If the manufacturer determines that a defect of material or in workmanship exists, the customer's sole remedy will be replacement of the scale at no charge. Replacement will be made with a new or remanufactured product or component. If the product is no longer available, replacement may be made with a similar product of equal or greater value. All replaced parts are covered only for the original warranty period.

Who is Covered?

The original purchaser of the product must have proof of purchase to receive warranty service. Please save your invoice or receipt. Pelstar dealers or retail stores selling Pelstar products do not have the right to alter, or modify or in any way change the terms and conditions of this warranty.

What is Excluded?

Your warranty does not cover normal wear of parts or damage resulting from any of the following: negligent use or misuse of the product, use on improper voltage or current, use contrary to the operating instructions, abuse including tampering, damage in transit, or unauthorized repair or alternations. Further, the warranty does not cover natural disasters, such as fire, flood, hurricanes and tornadoes. This warranty gives you specific legal rights, and you may also have other rights that vary from country to country, state to state, province to province or jurisdiction to jurisdiction.

To get Warranty Service make sure you keep your sales receipt or document showing proof of purchase. Call (+1) 800-638-3722 or (+1) 708-377-0600 to receive a return authorization (RA) number, which must be included on the return label. Attach your proof of purchase to your defective product along with your name, address, daytime telephone number and description of the problem. Carefully package the product and send with shipping and insurance prepaid to:

Pelstar, LLC

Attention R/A# _____

Return Department

9500 West 55th Street

McCook, IL 60525

Extended Warranty Available*

This scale is eligible for Health o meter® Professional ScaleSurance® Extended Warranty Program. ScaleSurance® extends the warranty period for an additional two years. This extension to the standard Limited Warranty can be purchased with new scales or for a facility's existing scale before its current warranty has expired. To learn more, visit www.homscales.com/scalesurance/ or contact your medical supply distributor.

*Not available in all countries



PELSTAR®, LLC

9500 West 55th St. McCook, IL 60525-7110 USA

1-800-638-3722 or 1-708-377-0600

PLEASE REGISTER YOUR SCALE FOR WARRANTY COVERAGE AT:

www.homscales.com

Health o meter® is a registered trademark of Sunbeam Products, Inc. used under license. Health o meter®

Professional products are manufactured, designed, and owned by Pelstar®, LLC. We reserve the right to improve, enhance, or modify Health o meter® Professional product features or specifications without notice.

© Pelstar®, LLC 2021

Haga clic en el enlace o salte a la página indicada

Precauciones y Advertencias p. 90	Especificaciones / Definición de Los Símbolos p. 91	Certificaciones / Conectividad / Disposición p. 92
Instrucciones de Ensamblado p.93	Encendido de la Báscula/ Cambio de Batería p.98	Instrucciones de Instalación p.99
Instrucciones de Bloqueo de Unidad Permanente Everlock® p.101	Instrucciones de Funcionamiento p.102	Instrucciones de Medición de La Estatura p.106
Limpieza / Piezas de Recambio p.107	Calibración p.108	Resolución de Problemas p.109
Garantía p.110		

PRECAUCIONES Y ADVERTENCIAS

Uso Previsto

Esta báscula de plataforma Health o meter® Professional se prevé que sea usada en un entorno médico profesional por personal médico capacitado. Este producto fue diseñado para pesar a pacientes colocados con seguridad y de pie sobre la plataforma. El uso previsto del tallímetro integrado es medir la estatura de los pacientes. No modifique el producto ni lo utilice para cualquier propósito fuera de su función prevista.

Para evitar lesiones al paciente/cuidador o daño a su báscula, por favor siga las instrucciones en este manual de usuario muy cuidadosamente.

- No exceda la capacidad de peso especificada para esta báscula.
- Para pesajes exactos, se debe colocar esta báscula sobre una superficie plana y estable.
- Para pesajes exactos, verifique antes de cada uso el funcionamiento apropiado según el procedimiento descrito en este manual.
- No se utilice en presencia de materiales inflamables o explosivos.
- Si la báscula se daña, no debe utilizarse hasta que se le dé el servicio adecuado.
- No transporte la báscula con un paciente u objeto sobre la misma.
- Para prevenir lesión y daño a su báscula, no la deje caer ni la maltrate durante su uso o transporte.
- Asegúrese de que el adaptador AC y la báscula no entren en contacto con líquidos, o exceso de temperatura o humedad.
- Tenga cuidado al ensamblar la columna de escala para no pellizcar el cable del conector de la célula de carga.

Seguridad del paciente/cuidador

- Esta báscula está diseñada exclusivamente para el pesaje estático de pacientes. Ninguna báscula debería ser usada para trasladar pacientes.
- Para prevenir lesiones al paciente, el mismo debe estar atendido durante todo el evento de pesaje. Los cuidadores deben asegurarse de estabilizar y dar apoyo al paciente según se necesite cuando suba y baje de la báscula.
- El paciente debe usar calcetines u otra forma de protección ligera de los pies durante el evento de pesado.

Cuando haga funcionar esta báscula con el adaptador AC opcional:

- Para uso con los modelos de adaptador de CA enumerados en la página siguiente. El uso de un adaptador no especificado anulará la garantía, y puede constituir un riesgo de seguridad serio.
- Antes de usar esta báscula, inspeccione el cable de AC por cualquier grieta o desgaste, así como daño / torcedura en la clavija.
- Antes de usar esta báscula, asegúrese de que el adaptador AC está enchufado a un tomacorriente con las características de voltaje apropiadas para su operación.
- Asegúrese de que el enchufe del adaptador AC está conectado a un interruptor u otra fuente de energía protegida.
- Desenchufe el adaptador AC, y almacene cuidadosamente tanto el adaptador AC como el cable antes de mover la báscula.
- El funcionamiento de esta báscula con voltajes y frecuencias fuera de especificación puede dañar el equipo y anulará la garantía.

Cuando ponga a funcionar la báscula con baterías:

- Si la pantalla indica que las baterías están bajas, reemplace las mismas o cambie al adaptador AC tan pronto como sea posible.
- Cuando reemplace / inserte las baterías, asegúrese de usar solamente baterías nuevas.

Este equipo ha sido probado en cumplimiento con los límites de compatibilidad electromagnética (EMC) de la Directiva de Dispositivos Médicos 93/42/EEC (EN 55011 Clase A y EN 60601-1-2). Estos límites se diseñan para proporcionar protección razonable contra interferencia perjudicial en instalaciones médicas típicas. El equipo genera, usa y puede irradiar energía de radiofrecuencia y, si no se instala y se usa de acuerdo a estas instrucciones, puede causar interferencia perjudicial a otros dispositivos cercanos. No hay garantía de que no ocurrirá interferencia en una instalación particular. Si este equipo en efecto provoca interferencia perjudicial con otros dispositivos, lo cual puede ser determinado encendiendo y apagando el equipo, se aconseja al usuario intentar eliminar la interferencia tomando una o más de las siguientes medidas:

- Reoriente o reubique el dispositivo receptor.
- Aumente la separación entre equipos.
- Conecte el equipo a un tomacorriente en un circuito diferente al usado para conectar el/los otro(s) dispositivo(s).
- Consulte a Servicio al Cliente o a un técnico de servicio móvil para asistencia.

En ningún caso Pelstar, LLC será responsable por daños o lesiones cualesquiera causados por, o en relación a, el ensamblaje, uso o uso incorrecto de sus productos.

ESPECIFICACIONES

Generalidades

Esta báscula de columna digital a nivel de los ojos utiliza una tecnología de microprocesamiento altamente sofisticada. Esta báscula está diseñada para proporcionar medidas exactas, confiables y repetibles del peso. Además, cada báscula se diseña para proveer al usuario de características que hacen el proceso de pesaje simple, rápido y conveniente.

En el 500KL, el peso se puede mostrar en libras (lb) o en kilogramos (kg). En el peso de 500 kg se muestra en kilogramos solamente. **Esta báscula se puede alimentar usando un adaptador AC, modelo ADPT30 (no incluido), o 6 baterías AA (incluidas).**

Especificaciones de la Báscula

Capacidad y Resolución	500KL: 550 lb x 0.2 lb (250 kg x 0.1 kg) 500KG: 250 kg x 0.1 kg	
Requerimientos de Energía	Adaptador modelo no. UE15WCP1-090050SPA, Parte No. UE160714HKKK1-P Adapter Model No. UES06WNCP-090050SPA, Parte No. UE190716HKSH1RM Adaptador modelo no. / Parte No. RHD10W090050 (No Incluido) Entrada: 100-240VAC, 50/60Hz, 500mA Salida: 9.0V ---0.5A o 6 baterías AA (incluido)	
Ambiente	Temperaturas de funcionamiento: 50°F a 104°F (10°C a 40°C) Temperaturas de almacenamiento: 30°F a 122°F (0°C a 50°C) Humedad Máxima: 95% HR	
Dimensiones Físicas	Báscula (Dimensiones generales) Ancho: 14 1/8" (359 mm) Profundidad: 21 1/8" (537 mm) Alto: 53 5/8" (1362 mm) Peso: 21 lb (9 kg)	Plataforma (Área de la plataforma) Ancho: 13 3/4" (349 mm) Profundidad: 16 1/2" (419 mm) Alto: 2 3/8" (60 mm)

DEFINICIÓN DE LOS SÍMBOLOS

 Atención: Consulte los Documentos Incluidos

 Precaución:

 No deseche este dispositivo con la basura doméstica.



 Partes de Aplicación
Tipo B

 Fuente de Energía DC

La superficie de la báscula y el tallímetro son partes de aplicación Tipo B.

CERTIFICACIONES / CONECTIVIDAD / DISPOSICIÓN

Descripciones de la Certificación

 	<p>Pelstar, LLC se ha certificado oficialmente como fabricante de los dispositivos médicos Health o meter® Professional en conformidad con las altas exigencias ISO. El sistema de aseguramiento de calidad LLC de Pelstar avala el diseño, el marketing y la distribución de básculas especializadas para la Industria del Cuidado de la Salud.</p>
	<p>Cumple con ANSI/AAMI ES60601-1 (2005) + AMD 1 (2012, CAN/CSA-C22.2 No. 60601-1 (2014)</p>

Todas las básculas de Health o meter® Professional se fabrican en fábricas registradas ante la FDA.

Información de conectividad de la báscula

Para garantizar una transmisión confiable de los datos de peso, altura e índice de masa corporal (IMC), esta báscula está diseñada para conectarse a una computadora, monitor u otro dispositivo de datos electrónicos por medio a través de la USB o tecnología inalámbrica Pelstar® opcional.* Esta conectividad ayuda a minimizar la Fuente de potenciales errores médicos causados al copiar y registrar los datos del paciente de manera incorrecta. Para obtener más información sobre cómo conectar esta báscula a otros dispositivos electrónicos, comuníquese con el Soporte Técnico de Básculas Health o meter® Professional, al número 800-638-3722 durante horas hábiles.

*El puerto USB no está disponible en todos los modelos.

Nota: Si se compró este producto como un modelo "BT", consulte las Instrucciones de Configuración de Comunicación Inalámbrica incluidas en el empaque.

Eliminación de la báscula



Las básculas Health o meter® Professional deben desecharse de manera adecuada como desecho electrónico. Siga las normas nacionales, regionales o locales correspondientes. Este dispositivo no debe arrojarse a la basura doméstica.

INSTRUCCIONES DE ENSAMBLADO

Antes de Ensamblar

Cada báscula digital de columna a nivel de los ojos 500KL/500KG es enviada sin ensamblar en un embalaje. Examine cuidadosamente la caja de cartón en busca de daño en el envío antes de desempacar. Si se detecta daño, contacte a su compañía de envíos o representante Health o meter® Professional inmediatamente al 1-800-815-6615. Cualquier reclamación debe ser presentada con la compañía de envíos tan pronto como se reciba el paquete. La información siguiente detalla lo que usted encontrará dentro del empaque de cartón principal al desempacar los componentes para su ensamblado.

Para evitar rasgar cualquiera de los componentes, extraiga cuidadosamente cada pieza de la caja y desenvuelva los materiales de empaque. Ponga aparte la caja para su almacenamiento. A fin de evitar daño en los componentes de la báscula cuando la desempaque, no use una navaja para cortar cartón, cuchillo o tijeras o cualquier objeto afilado para abrir el empaque protector interno.

Lista de Componentes

Embalaje

- (4) Plataforma de la báscula - C
- (1) Columna superior (con pantalla) - A
- (1) Columna inferior - B
- (6) Baterías AA
- (1) Instrucciones del usuario
- (1) Parte superior tallímetro (con cabezal) - D
- (1) Parte inferior tallímetro - E
- (4) Tornillos de montaje de la columna (unidos a la parte inferior de la columna B)

Herramientas Requeridas

Desarmador de cruz (no incluido)

Nota: Esta báscula ha sido calibrada de fábrica y no requiere calibración antes de su uso.

INSTRUCCIONES DE ENSAMBLADO (CONT.)

Ensamblado de la Báscula

1. Remueva cuidadosamente los contenidos del empaque y coloque cada pieza sobre una superficie plana, nivelada y seca.

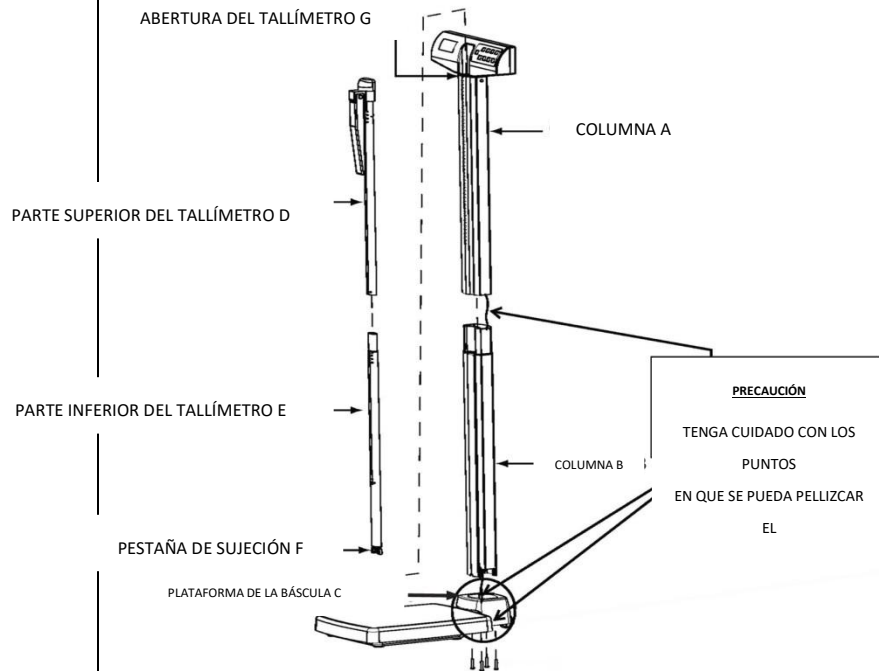

INSTRUCCIONES DE ENSAMBLADO (CONT.)

2. Retire los 4 tornillos y arandelas de ensamblado de la base de la columna B y retire para su ensamblado en el paso 7.

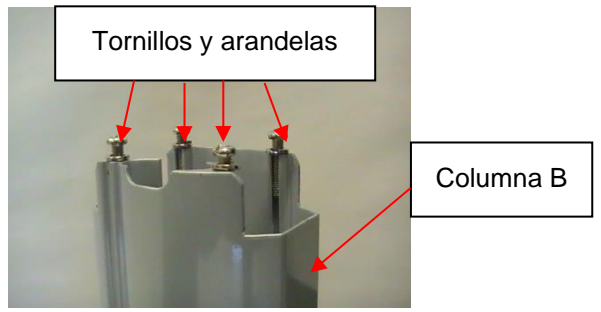

3. Localice el cable conector de la celda de carga dentro de la columna A. Mientras sostiene la columna B, deslice el cable a través de la apertura central en la parte superior de la columna B. Introduzca completamente el cable a través de la columna B hasta que alcance la parte inferior.

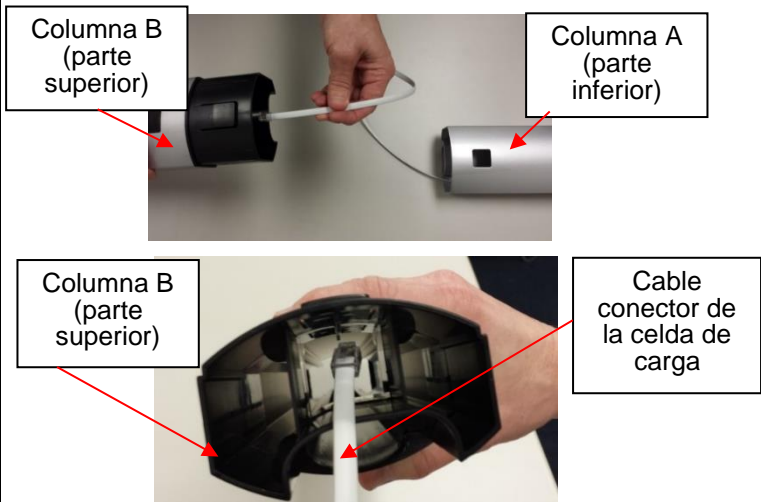

4. Alinee la columna A y la columna B. Las muescas están situadas en la parte inferior de la columna A y en la parte superior de la columna B. Haga acoplar la pestaña de sujeción. Asegúrese de que la pestaña está correctamente acoplada en su lugar. **Nota: Cuando alinee y bloquee las columnas, tenga cuidado de no pellizcar el cable conector de la celda de carga.**

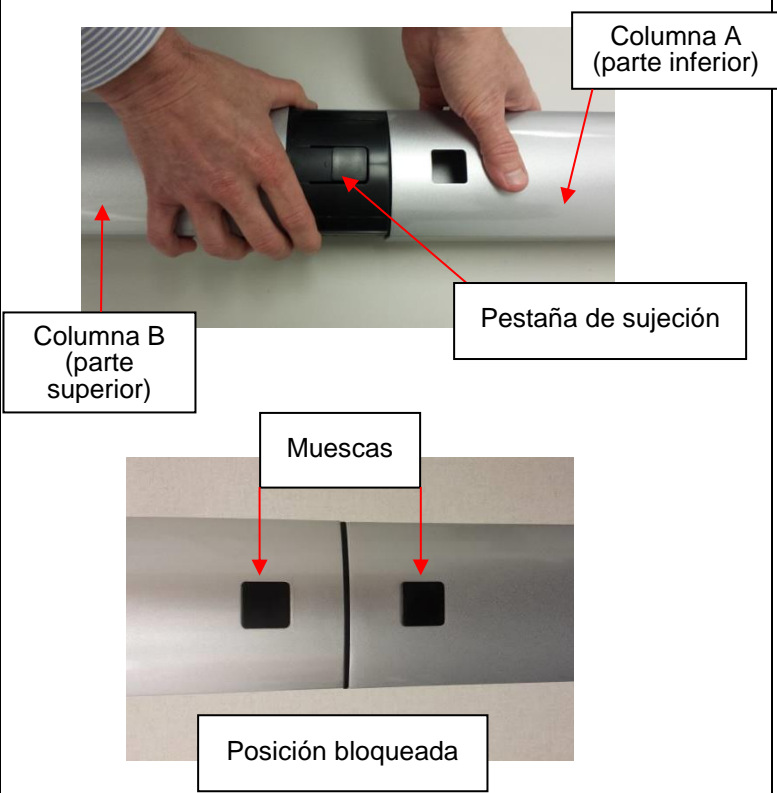

INSTRUCCIONES DE ENSAMBLADO (CONT)

5. Retire la cubierta negra del empaque. Lea la etiqueta que dice "Atención" y luego retírela del soporte. Vuelva a colocar la cubierta en la plataforma.



6. Ubique el cable de la celda de carga en el pilar de la báscula. Coloque el pilar sobre la plataforma e inserte la pantalla viendo hacia la plataforma de la báscula. Jale con cuidado el conector del cable de la parte inferior de la columna B y conéctelo al conector RJ en la plataforma de la báscula C. Una vez que esté completamente conectado, baje el pilar hacia la cubierta.



Método alternativo para conectar el cable en la celda de carga:
En caso de tener dificultades para conectar el cable al puerto, finalice el paso 7 y así también puede acceder al cable de la celda de carga a través del acceso en la parte trasera de la cubierta. Use un desarmador Phillips para retirar la tapa en la parte trasera de la base de la plataforma y conecte el cable de la celda de carga y vuelva a colocar la tapa en su lugar.

Método alternativo para conectar el cable en el puerto:



7. Sujete firmemente el pilar y la plataforma y coloque la báscula de su lado. Localice los 4 tornillos de montaje de la columna que retiró previamente en el paso 2. Asegúrese de que las arandelas estén colocadas entre las cabezas de los tornillos y los orificios de los tornillos de la plataforma C de la báscula. Inserte los 4 tornillos a través de los orificios de los tornillos en la parte inferior de la plataforma C de la báscula y en la columna B. Con un desarmador Phillips, ajuste los tornillos para asegurar la columna B a la base de la plataforma C.



INSTRUCCIONES DE ENSAMBLADO (CONT)

8. En la parte inferior de la plataforma, pase el cable del puerto del adaptador de corriente a través de la base y conéctelo al puerto. **Nota:** Asegúrese de que el cable se encuentre insertado en la ranura de la base como se muestra en la imagen.

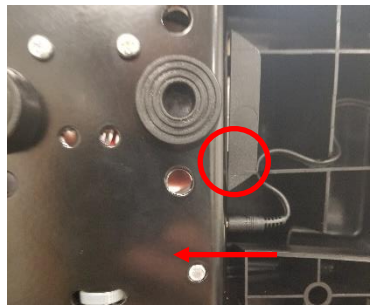

9. Ensamblado del Tallímetro
Sitúe las partes superior D e inferior E del tallímetro. Alinee la parte superior D con la parte inferior E del tallímetro. Asegure la pestaña de sujeción en su lugar. Asegúrese de que la pestaña de sujeción está correctamente acoplada.

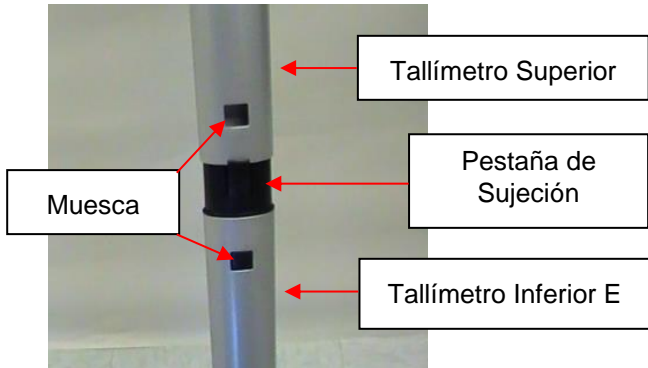

10. Coloque la parte inferior del tallímetro ensamblado por completo en la apertura G para el tallímetro en la parte superior de la columna A. Presione la pestaña de sujeción F para insertar el tallímetro en la apertura G. La báscula está ahora ensamblada y lista para usarse.

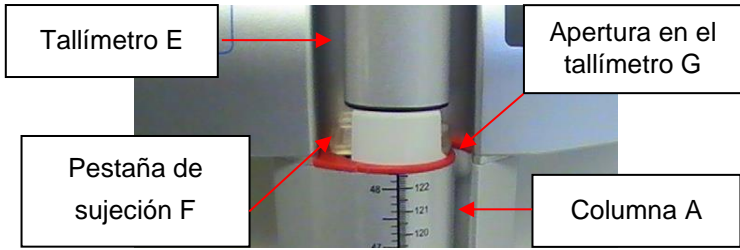

ENCENDIDO DE LA BÁSCULA

Encendido de la Báscula – Insertar las Baterías

1. Con un destornillador de cruz, remueva el tornillo del compartimiento de las baterías ubicado en la parte posterior de la pantalla. Retire la cubierta de las baterías presionando hacia abajo la pestaña de sujeción.



2. Substituya o instale 6 baterías nuevas AA. Health o meter® Professional recomienda usar baterías alcalinas o de litio, con especificación para operar a 130°F (54°C). No utilice baterías de cinc-carbón.
3. Vuelva a colocar la cubierta de las baterías al cabezal de display.
4. Asegúrese de que todos los objetos son retirados de la plataforma de la báscula, y luego presione el botón  para encender la báscula. La pantalla mostrará un número de versión, seguido de guiones, y luego "0.0". LB (Libras) es la unidad de medición de peso predeterminada tras la configuración/ensamblaje inicial. Pulse el botón **UNIT** para seleccionar el modo de peso deseado (LB o KG). (500KL solamente)

Nota: Si aparece "LoBat" en la pantalla, esto indica que la batería está baja. No indica un problema con la medición del peso.

Advertencia: Si la báscula no va a ser utilizada por cierto tiempo, retire las baterías para evitar riesgos de seguridad. La disposición de las baterías debe realizarse según las regulaciones nacionales, regionales o locales que apliquen a usted.

Adaptador AC Opcional

1. Conecte el adaptador AC (no incluido) en la entrada del adaptador en la plataforma **C**.

Atención: Para evitar un riesgo de seguridad, utilice el adaptador de corriente Health o meter® Professional.





2. Conecte el adaptador AC de la báscula a la fuente de energía/pared.
3. Cuando se desconecta el adaptador AC de la báscula, la misma se cambiará a funcionamiento con baterías, si éstas se encuentran instaladas.

Precaución: Siempre conecte el adaptador AC a la báscula primero, y luego a la fuente de energía/pared.

Íconos de la Fuente de Energía

Ícono de AC: El ícono de AC se mostrará cuando la báscula reciba energía del adaptador AC.

Ícono de Batería:

1. El ícono de batería se mostrará cuando la báscula reciba energía de las baterías.
2. El ícono de batería indica el nivel restante de batería. Cuando los tres segmentos están llenos, esto indica batería completa. 
3. Si el ícono de batería aparece vacío, reemplace las baterías. Si las baterías están completamente vacías, la pantalla destellará "LoBat" y la báscula se apagará. 

INSTRUCCIONES DE INSTALACIÓN

Para ingresar al modo Opciones, presione y sostenga **ENTER** mientras presiona y libera el botón .



Función Auto-Apagado **Nota: El botón de Unidad está deshabilitado en modelos KG o KL con la función Everlock® activada o con la configuración “Unit View” deshabilitada.**

Al hacer funcionar la báscula con el adaptador AC, la pantalla puede ser programada para apagarse luego de un periodo de inactividad. La programación de Auto-Apagado por defecto es “deshabilitado”. Siga este procedimiento para habilitar o deshabilitar la función de Auto-Apagado.



Nota: Al accionar la báscula con baterías, la función de Auto-Apagado se activa automáticamente.

Habilitar / Deshabilitar Auto-Apagado

1. Con la báscula apagada, presione y sostenga el botón **ENTER** y luego presione y libere . Sostenga **ENTER** hasta que “AOF” aparezca en la pantalla, luego libere. Presione **ENTER** otra vez para cambiar el ajuste.
AOF=d Desactiva la función de Auto-Apagado
AOF=E Activa la función de Auto-Apagado
2. Presione **CLEAR/REWEIGH** para guardar su selección y salir del modo de Opciones.
3. La báscula se reiniciará. La pantalla mostrará “UEr”, y enseguida un número de versión, y luego guiones. Cuando la pantalla muestra “0.0”, la báscula está lista para usarse.



Fijar Tiempo de Auto-Apagado

Cuando se enciende la báscula usando baterías o si está activado Auto-Apagado para el adaptador AC, el periodo de inactividad antes de que la báscula se apague puede ser establecido como una cierta cantidad de tiempo. El tiempo por defecto para Auto-Apagado es de 2 minutos. Siga este procedimiento para fijar el número de minutos de inactividad antes del apagado.

1. Con la báscula apagada, presione y sostenga el botón **ENTER** y luego presione y libere . Sostenga **ENTER** hasta que “AOF” aparezca en la pantalla, luego libere. Utilice los botones  o  para avanzar la pantalla de visualización hasta que aparezca “AFt”. Presione el botón **ENTER** para cambiar el tiempo de Auto-Apagado.
AFt = 1 La báscula se apagará luego de 1 minuto de inactividad.
AFt = 2 La báscula se apagará luego de 2 minutos de inactividad.
AFt = 3 La báscula se apagará luego de 3 minutos de inactividad.
2. Elija el ajuste que usted prefiera y presione **CLEAR/REWEIGH** para guardar su selección y salir del modo de Opciones.
3. La báscula se reiniciará. La pantalla mostrará “UEr”, y enseguida un número de versión, y luego guiones. Cuando la pantalla muestre “0.0”, la báscula está lista para usarse.

Fijar Opciones de Sonido

La visualización se puede programar a modo silencioso o de sonido cuando se opera la báscula. La opción por defecto para el Sonido es “habilitado”. Siga este procedimiento para habilitar o desactivar el sonido.

1. Con la báscula apagada, presione y sostenga el botón **ENTER** y luego presione y libere . Sostenga **ENTER** hasta que “AOF” aparezca en la pantalla, luego libere. Utilice los botones  o  para avanzar la pantalla de visualización hasta que aparezca “Snd”. Presione **ENTER** para cambiar el ajuste.
Snd = E Habilita el sonido para que la báscula emita un "bip" cuando se presionen las teclas.
Snd = D Desactiva el sonido para que la báscula se mantenga en silencio cuando se presionen las teclas.
2. Elija el ajuste que usted prefiera y presione **CLEAR/REWEIGH** para guardar su selección y salir del modo de Opciones.
3. La báscula se reiniciará. La pantalla mostrará “UEr”, y enseguida un número de versión, y luego guiones. Cuando la pantalla muestre “0.0”, la báscula está lista para usarse.

INSTRUCCIONES DE INSTALACIÓN (CONT.)

Bloqueo de la Unidad de Medición (LB o KG)

(500KL solamente, esta característica no está disponible en el modelo 500KG)

La unidad de medición de peso (libras / LB o kilogramos / KG) puede bloquearse para mostrar el peso en la unidad de medición seleccionada únicamente. El ajuste de bloqueo de la unidad de medición por defecto es “desbloqueado”. Siga este procedimiento para bloquear el botón de **UNIT**.

Nota: Si Everlock® está activado, esta característica no aparecerá en el modo de Opciones.

1. Con la báscula apagada, presione y sostenga el botón **ENTER** y luego presione y libere . Sostenga **ENTER** hasta que “AOF” aparezca en la pantalla, luego libere. Utilice los botones ▲ o ▼ para avanzar la pantalla de visualización hasta que aparezca “Unt”. Presione **ENTER** para cambiar el ajuste.
 Unt = U Permite al usuario cambiar la medición del peso entre LB y KG.
 Unt = L Bloquea el botón de unidad para que el peso sea mostrado sólo en libras (LB)
 Unt = G Bloquea el botón de unidad para que el peso sea mostrado sólo en kilogramos (KG)
2. Elija el ajuste que usted prefiera y presione **CLEAR/REWEIGH** para guardar su selección y salir del modo de opciones.
3. La báscula se reiniciará. La pantalla mostrará “UEr”, y enseguida un número de versión, y luego guiones. Cuando la pantalla muestre “0.0”, la báscula está lista para usarse.

Habilitar Visualización de Unidad con la Unidad de Medición Bloqueada

Si la báscula está bloqueada según las instrucciones de arriba, los usuarios pueden aún ver la unidad de medición alterna habilitando la opción “Visualizar Unidad”. Habilitar la opción de visualización de la unidad, “Unit View”, permite al usuario presionar el botón **UNIT** para mostrar brevemente el peso en la unidad de medición de peso alterna. Luego de liberar el botón **UNIT** la visualización regresará a la unidad de medición bloqueada. El ajuste por defecto para “Unit View” es “Deshabilitado”. Siga este procedimiento para habilitar “Unit View” cuando la unidad de medición de peso esté bloqueada. **Nota:** Si Everlock® está activado, esta característica no aparecerá en el modo de Opciones.

1. Con la báscula apagada, presione y sostenga el botón **ENTER** y luego presione y libere . Sostenga **ENTER** hasta que “AOF” aparezca en la pantalla, luego libere. Utilice los botones ▲ o ▼ para avanzar la pantalla de visualización hasta que aparezca “UdP”. Presione **ENTER** para cambiar el ajuste.
 UdP = d Deshabilita el botón **UNIT** para que no muestre la otra unidad de medición de peso.
 UdP = E Permite al usuario visualizar la otra unidad de medición del peso manteniendo presionado el botón **UNIT** incluso si la unidad de medición de peso está bloqueada. Habilitar esta función permitirá al usuario ver la otra unidad mientras presiona **UNIT**; no desbloqueará la unidad de medición del peso.
2. Elija el ajuste que usted prefiera y presione **CLEAR/REWEIGH** para guardar su selección y salir del modo de Opciones.
3. La báscula se reiniciará. La pantalla mostrará “UEr”, y enseguida un número de versión, y luego guiones. Cuando la pantalla muestre “0.0”, la báscula está lista para usarse.

INSTRUCCIONES DE INSTALACIÓN (CONT.)

Configuración de Puesta a Cero Automática

Esta opción permite que el usuario seleccione si la báscula se va a ajustar a CERO cada vez que se encienda o si va a usar la lectura de cero de la última vez que fue puesta a cero. El ajuste de cero automático está “habilitado”. Siga este procedimiento para habilitar o deshabilitar la función.

1. Con la báscula apagada, presione y sostenga el botón **ENTER** y luego presione y libere

. Sostenga **ENTER** hasta que “AOF” aparezca en la pantalla, luego libere. Utilice los botones ▲ o ▼ para avanzar la pantalla de visualización hasta que aparezca “PU2”. Presione **ENTER** para cambiar el ajuste.

PU2 = d Deshabilitar esta función significa que la báscula no intenta hallar el cero cuando se enciende, y en lugar de eso va a usar el ajuste a cero que tenía la última vez que fue usada. Health o meter® Professional recomienda que si se selecciona la opción Deshabilitar, los usuarios deberían poner a cero manualmente la báscula antes de cada medición de peso presionando **ZERO / TARE**. Los usuarios verán guiones en la pantalla mientras la báscula busca el cero.

PU2 = E Habilitar esta función significa que la báscula se pondrá a cero sola cuando se encienda. Después de cada uso, la báscula borrará el peso del paciente y se pondrá a su nivel inicial de CERO al arranque. Health o meter® Professional recomienda mantener este ajuste como Habilitar. Elija el ajuste que usted prefiera y presione **CLEAR/REWEIGH** para guardar su selección y salir del modo de Opciones.

2. La báscula se reiniciará. La pantalla mostrará “UEr”, y enseguida un número de versión, y luego guiones. Cuando la pantalla muestre “0.0”, la báscula está lista para usarse.

Everlock®

La función Everlock® permite que la unidad de medición quede permanentemente bloqueada en la báscula, deshabilitando el botón **UNIT**. El ajuste por defecto para Everlock® es “deshabilitado”. Siga este procedimiento para activar Everlock®.

Advertencia: Este candado es permanente y no puede ser revertido.

Notas:

- Presione **CLEAR/REWEIGH** en cualquier momento para abandonar el procedimiento para Everlock®.
 - Una vez que Everlock® está activo, las opciones Unt y UdP no se mostrarán al desplazarse por el menú de Opciones.
 - No hay método para revertir Everlock® sin enviar la báscula de vuelta al fabricante.
1. Con la báscula apagada, presione y sostenga el botón **ENTER** y luego presione y libere . Mantenga presionado el botón **ENTER** hasta que aparezca “AOF” en la pantalla. Utilice los botones ▲ o ▼ para avanzar la pantalla de visualización hasta que aparezca “ELC”. Presione **ENTER** para cambiar el ajuste.
ELC =d Ajuste por defecto, Everlock® está deshabilitado.
ELC = E Activa Everlock®. Una vez que se seleccione esta opción, la pantalla le indicará iniciar el procedimiento de bloqueo. Si se desea continuar, siga las instrucciones de abajo.
 2. Luego de seleccionar Everlock®, “PASS1” aparecerá en la pantalla. Esto indica que el usuario ha de ingresar una contraseña. Presione las siguientes teclas en esta secuencia:
BMI, ENTER, ▼, ▲
 3. Si se ingresan correctamente, “ELC=L” (si la báscula estaba en modo LB) o “ELC=6” (si la báscula estaba en modo KG) aparecerá en la pantalla.
 4. Utilice las teclas ▼ y ▲ para alternar entre (L) Libras y (6) Kilogramos. Cuando aparezca la unidad deseada, presione **ENTER** y aparecerá “PASS2” en la pantalla.
 5. Esto indicará al usuario ingresar la segunda contraseña. Presione las siguientes teclas en esta secuencia:
▲, ▼, ENTER, BMI
 6. Si es ingresada correctamente, la báscula mostrará “ELC = L” o “ELC = 6,” dependiendo de la unidad de medida seleccionada. Everlock® está ahora activado.

INSTRUCCIONES DE FUNCIONAMIENTO

Teclado



Función	Descripción
	Enciende o apaga la báscula. También se usa cuando se ingresa a los modos de Calibración u Opciones.
HOLD/RLS/RECALL	Retiene el peso mostrado hasta que el botón sea presionado otra vez para liberar el valor. Recordará el peso previamente retenido si está presionado cuando no hay peso alguno sobre la báscula.
UNIT	500KL Solamente: Cambia entre libras (LB) y kilogramos (KG). Si la unidad de la medición del peso está bloqueada, presione y sostenga el botón de UNIT para mostrar la otra unidad de medición de peso. Nota: El botón de Unidad está deshabilitado en modelos KG o KL con la función Everlock® activada.
BMI (IMC)	Pide el ingreso de datos de estatura para calcular el Índice de Masa Corporal (IMC)
UP ▲	Incrementa la estatura ingresada (en incrementos de 0.5 in / 0.5 cm) en modo IMC o pre-tara. También se usa para navegar las Opciones.
ZERO/TARE	Pone a cero o en tara la báscula previo al pesado.
CLEAR/REWEIGH	Permite salir de un modo o proceso. También permite pesajes repetidos del paciente sin requerir que el paciente se baje de la báscula.
ENTER/SELECT	Selecciona una opción o un valor.
DOWN ▼	Reduce la estatura ingresada (en incrementos de 0.5 in / 0.5 cm) en modo IMC o peso en pre-tara. También se usa para navegar las Opciones.

INSTRUCCIONES DE FUNCIONAMIENTO (CONT.)

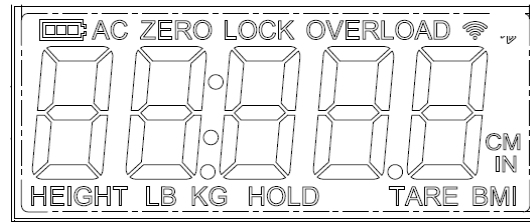

Íconos en la Pantalla

Icon	Description
	Indica que la báscula está funcionando con baterías. También indica el nivel de batería restante.
AC	Indica que la báscula está funcionando con el adaptador AC.
ZERO	Exhibe junto con guiones cuando la báscula está poniéndose a cero.
LOCK	Destella durante el proceso de pesaje. Permanece visible mientras se bloquea la medición del peso.
OVERLOAD	Se muestra cuando el peso sobre la báscula excede la capacidad.
HEIGHT	Se muestra cuando se ingresa una estatura durante el proceso de IMC.
LB	Indica que el modo de pesado está en libras.
KG	Indica que el modo del peso está en kilogramos.
HOLD	Se muestra cuando un peso está retenido o se recuerda luego de presionar el botón HOLD/RLS/RECALL .
TARE	Se muestra cuando se tara un peso.
BMI	Se exhibe cuando se calcula un valor de IMC
CM	Se muestra cuando se ingresa una estatura durante el proceso de IMC en el modo KG
IN	Se muestra cuando se ingresa una estatura durante el proceso de IMC en el modo LB
	Solo modelos BT: El icono parpadea: indica que el módulo inalámbrico de la báscula está buscando un dispositivo inalámbrico auxiliar para conectarse. El icono es sólido: indica que el módulo inalámbrico de la báscula está conectado a un dispositivo inalámbrico auxiliar.

INSTRUCCIONES DE FUNCIONAMIENTO (CONT.)

Pesaje de un Paciente

Nota: Cuando se enciende, la báscula siempre usará por defecto todos los ajustes y las unidades usadas por última vez (LB o KG).

1. Con la báscula libre de peso, presione el botón  para encender la báscula.
2. Espere hasta que "0.0" LB o "0.0" KG aparezca en la pantalla, luego ayude al paciente a subir a la báscula. "LOCK" aparecerá y destellará sobre la pantalla junto con una medición del peso. Cuando se determina un peso estable "LOCK" permanece visible junto con el peso del paciente. Dependiendo del movimiento del paciente en la báscula, puede tomar varios segundos para que la báscula bloquee el peso.

Precaución: Para prevenir lesiones al paciente, el mismo debe estar atendido durante todo el evento de pesado.

3. El peso puede ser retenido en la pantalla presionando el botón **HOLD/RLS/RECALL**. Para liberar, presione el botón **HOLD/RLS/RECALL** nuevamente.
4. Después de que se haya tomado y registrado la medición del peso, pida al paciente bajar de la báscula. O presione el botón **CLEAR/REWEIGH** para pesar de nuevo al paciente sin hacer que baje de la báscula.
5. Presione el botón  para apagar la báscula.

Nota: La báscula no fija pesos menores a 5 lb / 2.27 kg.

Recordar el Peso

1. Para recordar el último peso medido, presione **HOLD/RLS/RECALL**.
2. Para limpiar la pantalla del peso recordado, presione **HOLD/RLS/RECALL** nuevamente.

Función Cero

El botón **ZERO/TARE** pone a cero la báscula previo a la medición del peso. El botón **ZERO/TARE** también se utiliza para la función de Tara como se describe abajo.

Función de Tara

Al usar la báscula, el peso de un objeto, como por ejemplo un tanque de oxígeno portátil, se puede restar del peso total para determinar al peso del paciente solo.

Pesaje de un Paciente y Tara de un Peso Desconocido:

El peso mínimo de tara es de 5 lb / 2.27 kg. **Nota:** La báscula debe bloquearse en un peso antes de que pueda tararse.

1. Con la báscula libre de peso, presione el botón  para encender la báscula.
2. Espere hasta que "0.0" LB o "0.0" KG aparezca en la pantalla, luego coloque el objeto en la báscula. La pantalla mostrará un valor para el peso del objeto.
3. Presione el botón **ZERO/TARE**. La palabra "TARE" aparecerá en la pantalla, con "0.0" LB o "0.0" KG a continuación.
4. Mantenga el objeto en la plataforma, y después pida al paciente subir a la báscula también. La báscula deducirá automáticamente el peso del objeto y exhibirá solamente el del paciente.
5. Cuando se retire al paciente y el objeto de la plataforma, se mostrará un valor negativo en la pantalla. Presione el botón **ZERO/TARE** para borrar el valor tarado.

INSTRUCCIONES DE FUNCIONAMIENTO (CONT.)

Pesaje de un Paciente y Tara de un Peso Conocido (Pre-Tara)

La Pre-Tara puede realizarse para objetos entre 0.2 lb y 200 lb (0.1 kg y 91 kg).

1. Con la báscula libre de peso, presione el botón  para encender la báscula.
2. Espere hasta que "0.0" LB o "0.0" KG aparezca en la pantalla. Presione y sostenga el botón **ZERO/TARE** hasta que la palabra "TARE" aparezca en la pantalla.
3. El ícono de tara destellará junto con "0.0" LB o "0.0" KG, indicando que se ingrese el peso a ser tarado. Utilice las teclas **▲** y **▼** para aumentar o disminuir el peso. Las libras cambiarán en incrementos de 0.2 libras y los KG cambiará en incrementos de 0.1 kg. Mantener presionadas las teclas de flecha hará que el cambio sea más rápido.
4. Una vez que el valor de tara esté listo, bloquee el mismo presionando el botón **ENTER**. El ícono de tara dejará de destellar y se mantendrá, y la cantidad ingresada se mostrará como negativa.
5. Pese al paciente siguiendo el procedimiento descrito en la página anterior. La báscula sustraerá automáticamente el valor de la tara y exhibirá solamente el del paciente.
6. Presione el botón **ZERO/TARE** para borrar el valor tarado.

Función IMC

El Índice de Masa Corporal (IMC) es la razón entre el peso de una persona y su estatura y es interpretado como un valor de IMC. El valor de IMC es usado luego como una herramienta para categorizar a un paciente como bajo de peso, normal, con sobrepeso, obeso o con obesidad mórbida.

1. Con la báscula libre de peso, presione el botón  para encender la báscula.
2. Espere hasta que "0.0" LB o "0.0" KG aparezca en la pantalla, luego ayude al paciente a subir a la báscula. Cuando se determina un peso estable, "LOCK" aparecerá; el peso del paciente también será mostrado. Dependiendo del movimiento del paciente en la báscula, puede tomar varios segundos para que la báscula bloquee el peso.



Precaución: Para prevenir lesiones al paciente, el mismo debe estar atendido durante todo el evento de pesaje.

3. Después de obtener el peso del paciente, presione el botón **BMI**.
4. La pantalla mostrará "65.0" (en modo LB) o "150.0" (en modo KG). Use los botones **▲** y **▼** para ingresar la estatura del paciente en pulgadas si se pesa en libras o en centímetros si se pesa en kg. Mantener presionadas las teclas de flecha hará que el progreso sea más rápido. Para determinar la altura del paciente, siga las instrucciones para la medición de estatura en la página 21.
5. Una vez se introduzca la estatura, presione el botón **ENTER**.
6. El IMC del paciente aparecerá en la pantalla.
7. Presione el botón **CLEAR/REWEIGH** para volver al modo de pesado normal de la báscula.

INSTRUCCIONES DE MEDICIÓN DE LA ESTATURA

PRECAUCIÓN: Tenga cuidado al deslizar el tallímetro hacia arriba y hacia abajo. La barra debería moverse suavemente; evite moverla dando tirones. Doble el tope del tallímetro cuando no lo use.

Nota: Los pacientes deben tener un mínimo de 23-5/8" (60 cm) de estatura para que la altura sea medida con exactitud.

<p>1. Con el tope del tallímetro doblado, deslícelo de arriba o hacia abajo hasta la estatura estimada del paciente. Luego suba el tope a su posición horizontal. Nota: Para los pacientes de menos de 48.5" / 123 cm, deslice el tope hacia abajo de la barra.</p>	
<p>2. Ubique al paciente frente a la pantalla. Asegúrese de que la postura del paciente sea vertical, con la cabeza recta y nivelada. Deslice el tope hacia abajo hasta que descansa sobre la cabeza del paciente.</p>	
<p>3. Determine la estatura del paciente leyendo el valor en la franja de medición, lo más cerca de la línea en el indicador rojo, como se muestra abajo. Para estaturas <i>mayores</i> a 48.5" / 123 cm, la lectura se toma en la línea roja de la columna. Para estaturas <i>menores</i> a 48.5" / 123 cm, la lectura se toma en la línea roja del tope.</p>	



Para estaturas mayores a 48.5" / 123 cm

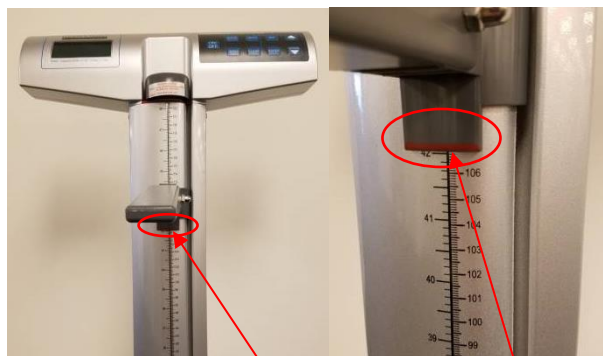

Para estaturas menores a 48.5" / 123 cm

LIMPIEZA Y PIEZAS DE RECAMBIO

Mantenimiento

Las páginas siguientes proporcionan las instrucciones para el mantenimiento, la limpieza, la calibración, y la resolución de problemas de la báscula. Las operaciones de mantenimiento fuera de las descritas en este manual se deben realizar por personal de servicio calificado.

Precaución: Antes del primer uso, o después de períodos largos de falta de uso, revise la operación y funciones apropiadas de la báscula. Si la báscula no funciona correctamente, consulte al personal de servicio calificado.

1. Compruebe el aspecto general de toda la báscula para saber si hay algún daño o desgaste evidente por su uso.
2. Inspeccione el cable de AC por cualquier grieta o desgaste, así como daño o torcedura en la clavija.

Limpieza y Desinfección

El cuidado apropiado y la limpieza son esenciales para asegurar una larga vida de pesaje exacto y efectivo.

Precaución: Desconecte la báscula de la fuente de energía del adaptador AC antes de limpiar la unidad.

1. Health o meter® Professional recomienda el uso de una de las siguientes soluciones limpiadoras en un paño suave o toallita desechable.
 - solución suave de jabón y agua
 - alcohol isopropílico al 70%
 - solución de peróxido de hidrógeno, concentración 1-5%
 Después de la limpieza/desinfección, pase un paño humedecido con agua y luego un paño limpio y seco. Para evitar la acumulación de residuos o superficies mojadas, asegúrese de que la pantalla y los componentes de la báscula están completamente secos luego de la limpieza.
2. Nunca utilice materiales ásperos o abrasivos para limpiar la báscula, ya que éstos arruinan el acabado de la misma.
3. No sumerja la báscula en agua o en ningún otro líquido.
4. No vierta ni atomice líquidos directamente sobre la báscula.

Piezas de Recambio

Existen refacciones disponibles si alguna pieza de la báscula debe ser reemplazada. Contacte a Servicio a Clientes de Health o meter® Professional Scales al 1-800-815-6615 para consultar la disponibilidad de estas piezas de recambio.



CALIBRACIÓN

Esta báscula ha sido calibrada de fábrica y no requiere calibración previo a su uso. No hay requerimientos para la calibración en campo; los usuarios deben ajustarse a las políticas de calibración de su organización. Si es necesario, la báscula puede ser calibrada. La calibración de su báscula se realiza usando 80 kilogramos (KG) o 200 libras (LB), según las unidades de medición usadas al ingresar a la ruta de calibración.

Si Everlock® está activado, la báscula solamente calibrará en la unidad de medición bloqueada.

Nota: Sólo se debe de usar pesos certificados y rastreables según los estándares nacionales para los procedimientos de calibración.

1. Presione y mantenga presionado los botones **UNIT** y **ZERO/TARE** al mismo tiempo, y presione el botón  para encender la báscula. “CAL” aparecerá brevemente en la pantalla. Se mostrará “CAL” hasta que la combinación de botones sea liberada.
2. Una vez liberados los botones, el siguiente mensaje pasará horizontalmente por la pantalla: “– 2Ero SCALE –”. Sin peso en la plataforma, presione el botón **ZERO/TARE**.
3. La báscula se pondrá a cero y el siguiente mensaje pasará horizontalmente por la pantalla: “- PLACE 200 ON SCALE PrESS EnTEr-” (para libras) or “– PLACE 80 ON SCALE PrESS EnTEr- ” (para KG). Usted puede alternar entre libras y kilogramos usando el botón **UNIT**. Si está activado Everlock® usted podrá calibrar solamente en la unidad de medición bloqueada.
4. Una vez que el peso adecuado esté sobre la plataforma, presione el botón **ENTER**. El mensaje “– CAL –” destellará sobre la pantalla mientras la báscula se calibra.
 - A. Si el peso está dentro del rango de calibración, se mostrará un número de cuatro dígitos en la pantalla. Retire el peso de la báscula y la báscula se reiniciará. Nota: el recuento de calibración de 4 dígitos permanecerá hasta que se elimine el peso.
 - B. Si el peso sobre la báscula no corresponde al del estándar de calibración (200 lb u 80 kg), se mostrará el siguiente mensaje: “– Out OF RANGE –”. La calibración no se lleva a cabo. Presione el botón **CLEAR/REWEIGH** para salir del modo de calibración. La báscula reiniciará y pasará a través de la secuencia de encendido para mostrar 0.0. Apague la báscula e inicie de nuevo el proceso de calibración

RESOLUCIÓN DE PROBLEMAS

Resolución de Problemas

Antes de entrar en contacto con el personal de servicio, consulte las instrucciones siguientes para comprobar y corregir cualquier falla. Si la pantalla muestra mensajes de error distintos a los mostrados abajo, contacte a: Soporte Técnico de Health o meter® Professional Scales al 1-800-638-3722.

Síntoma	Posible Causa	Acción Correctiva
La báscula no enciende	1. Batería agotada 2. Tomacorriente con falla 3. Fuente de energía deficiente	1. Reemplace las baterías 2. Utilice un tomacorriente distinto 3. Reemplace el adaptador AC
Peso cuestionable o la báscula no se pone a cero	1. Objeto externo que interfiere con la báscula 2. La pantalla no muestra "0.0" antes del pesado 3. La báscula no está ubicada sobre una superficie nivelada 4. La báscula está descalibrada	1. Retire el objeto que interfiere con la báscula 2. Pida al paciente bajar de la báscula, ponga a cero la báscula y comience el proceso de pesaje otra vez 3. Ubique la báscula sobre un piso nivelado e inicie el proceso del pesaje nuevamente 4. Compruebe el peso con un valor conocido de peso
Se realiza el pesaje pero el proceso tarda demasiado tiempo y el peso no se fija en la pantalla.	El paciente no está inmóvil	Pídale al paciente que esté quieto
La pantalla muestra "UNDeR"	Un peso negativo está presente	Presione el botón ZERO/TARE para poner a cero la báscula.
La pantalla muestra guiones y el ícono "OVERLOAD" es visible	El peso sobre la báscula excede la capacidad.	Retire el exceso de peso y use la báscula según sus límites
La pantalla muestra "LoBat" y la báscula se apaga	Las baterías están agotadas	Reemplace las baterías según las instrucciones
La pantalla muestra continuamente guiones y no se asentará en "0.0"	El cable del conector de la celda de carga no está conectado o la celda de carga está dañada	Siga las instrucciones de abajo para examinar el cable de la celda de carga.

Inspección del Cable de la Celda de Carga



1. Con un destornillador de cruz, retire la puerta en la parte trasera de la base de la plataforma.

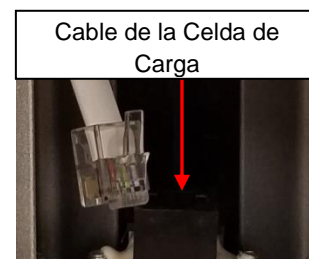

2. Examine el cable del conector de la celda de carga para asegurarse que está completamente conectado en la entrada RJ. Si el cable fue enchufado, desenchufe y enchufe de nuevo hasta que se acomode haciendo clic. Después de comprobar la conexión, coloque nuevamente la puerta en la parte trasera de la base de la plataforma.

GARANTÍA

Garantía Limitada

¿Qué Cubre la Garantía?

Esta báscula Health o meter® Professional está garantizada desde la fecha de compra contra defectos de materiales o de fabricación por un periodo de dos (2) años. Si el producto no funciona correctamente, regrese el producto con flete pre-pagado y apropiadamente empacado a Pelstar, LLC (vea la sección "Obtener Servicio de Garantía", abajo, para obtener instrucciones.) Si el fabricante determina que existe un defecto en los materiales o en la fabricación, el único recurso del cliente será el reemplazo de la báscula sin costo alguno. El reemplazo será hecho con un producto o componente nuevo o remanufacturado. Si el producto no está disponible ya, el reemplazo puede realizarse con un producto similar de valor igual o mayor. Todas las partes reemplazadas se cubren sólo por el periodo de garantía original.

¿Quién Tiene Cobertura?

El comprador original del producto debe tener un comprobante de compra para recibir el servicio de garantía. Por favor guarde su factura o recibo. Los distribuidores de Pelstar o las tiendas al menudeo que venden los productos de Pelstar no tienen el derecho de alterar o modificar o en forma alguna cambiar los términos y condiciones de esta garantía.

¿Qué Se Excluye?

Su garantía no cubre el desgaste normal de partes como resultado de cualquiera de las siguientes condiciones: uso negligente o uso incorrecto del producto, uso de voltaje o corriente incorrectos, uso contrario a las instrucciones de operación, abuso incluyendo manipulación, daño en el transporte, o la reparación o alteraciones no autorizadas. Además, la garantía no cubre desastres naturales, tales como incendios, inundaciones, huracanes y tornados. Esta garantía le concede derechos legales específicos, y usted podría tener otros derechos que varíen de país a país, de estado a estado, de provincia a provincia o de jurisdicción a jurisdicción.

Para obtener Servicio de Garantía, asegúrese de guardar su recibo de compra o documento que pruebe la compra.

Llame al (+1) 800-638-3722 o al (+1) 708-377-0600 para recibir un número de autorización de devolución (RA), lo cual debe incluirse en la etiqueta de devolución. Incluya su comprobante de compra a su producto defectuoso junto con su nombre, dirección, número telefónico durante el día y la descripción del problema. Empaquete cuidadosamente el producto y envíelo con el envío y el seguro pre-pagados a:

Pelstar, LLC
 Attention (Atención) #R/A _____
 Return Department (Departamento de Devoluciones)
 9500 West 55th Street
 McCook, IL 60525

Garantía Extendida Disponible

Esta báscula es elegible para el Programa de Garantía Extendida Health o meter® Professional ScaleSurance® ScaleSurance® prolonga el período de la garantía por dos años adicionales. Esta extensión a la Garantía Limitada estándar se puede comprar con las básculas nuevas o para la báscula existente en un establecimiento antes de que haya expirado su garantía actual. Para aprender más, visite www.homscales.com/scalesurance/ o póngase en contacto con su distribuidor de suministros médicos.



PELSTAR®, LLC

9500 West 55th St. McCook, IL 60525-7110 USA

1-800-638-3722 or 1-708-377-0600

POR FAVOR REGISTRE SU BÁSCULA PARA COBERTURA DE GARANTÍA EN:

www.homscales.com

Health o meter® es una marca registrada de Sunbeam Products, Inc. usada bajo licencia. Los productos Health o meter® Professional son fabricados, diseñados, y de propiedad de Pelstar, LLC. Nos reservamos el derecho de mejorar, realzar, o modificar las características o especificaciones de los productos Health o meter® Professional sin previo aviso.

© Pelstar, LLC 2021

Cliquez sur le lien ou passez à la page notée

**Précautions et
Mises en Garde**
p. 112

**Caractéristiques /
Définition des
Symboles**
p. 113

**Certifications /
Connectivité /
Élimination**
p. 114

**Instructions de
Montage**
p.115

**Alimenter la
Balance**
p.120

**Instructions de
Configuration**
p.121

**Instructions de
Verrouillage de
L'unité
Permanente**
p.123

Mode D'emploi
p.124

**Instructions Pour
la Mesure de la
Taille**
p.128

**Nettoyage et
Remplacement
des Pièces**
p.129

Étalonnage
p.130

Dépannage
p.131

Garantie
p.132

PRÉCAUTIONS ET MISES EN GARDE

UTILISATION PREVUE

Cette balance Health o meter® Professional est destinée à être utilisée dans un environnement médical professionnel par un personnel médical qualifié. Ce produit a été conçu pour peser des patients qui sont correctement positionnés et debout sur la plateforme. La toise est destinée à mesurer la taille du patient. Ne modifiez pas le produit et ne l'utilisez pas à des fins autres que celles pour lesquelles il a été conçu.

Pour éviter que le patient ou le soignant ne se blesse ou n'endommage la balance, veuillez suivre très attentivement les instructions contenues dans ce manuel d'utilisation.

- Veuillez ne pas dépasser la capacité de poids indiquée pour cette balance.
- Pour obtenir un résultat de pesage précis, cette balance doit être placée sur une surface plane et stable.
- Pour obtenir un résultat de pesage précis, assurez-vous avant chaque utilisation du respect de la procédure décrite dans ce manuel.
- A ne pas utiliser à proximité des produits inflammables ou explosifs.
- Si la balance est endommagée, veuillez ne pas l'utiliser avant de l'avoir correctement réparée.
- Ne transportez pas la balance lorsqu'il y a un patient ou un objet sur elle.
- Evitez de faire rouler ou de tirer la balance dans les escaliers, car cela pourrait endommager les pièces internes.
- Assurez-vous que l'adaptateur CA et la balance n'entrent pas en contact avec des liquides, une température ou une humidité excessive.
- Faites preuve de prudence lors de l'assemblage de la colonne de la balance pour ne pas pincer le câble du capteur de charge.

Sécurité des patients/soignants

- Cette balance est conçue pour le pesage statique des patients uniquement. Elle ne doit pas être utilisée pour le transfert des patients.
- Le patient doit porter des chaussettes ou tout autre type de protège-pieds léger pendant la pesée.
- Pour éviter que le patient se blesse, il doit être surveillé pendant toute la durée de la pesée. Les soignants doivent s'assurer que le patient est bien en équilibre et lui fournir le soutien nécessaire pour monter et descendre de la balance.

Lorsque vous utilisez la balance avec l'adaptateur CA:

- Faites fonctionner cette balance exclusivement avec l'adaptateur CA fourni par Health o meter® Professional. L'utilisation d'un adaptateur non spécifié annulera la garantie et peut être source de graves dangers pour la sécurité.
- À utiliser avec les modèles d'adaptateur secteur indiqués à la page suivante (non inclus)
- Avant d'utiliser cette balance, vérifiez si le câble de l'adaptateur CA n'est pas fissuré ou effiloché, ou si les broches de la fiche ne sont pas cassées ou tordues.
- Avant d'utiliser cette balance, veillez à ce que l'adaptateur CA soit branché dans une prise de courant ayant la tension nominale appropriée pour son bon fonctionnement.
- Assurez-vous que la prise de courant soit reliée à un disjoncteur ou à une autre source d'alimentation protégée.
- Débranchez l'adaptateur CA et rangez soigneusement l'adaptateur et son câble avant de déplacer la balance.
- Utiliser cette balance à des tensions et des fréquences autres que celles spécifiées peut endommager l'équipement et annulera la garantie.

Lorsque la balance fonctionne sur piles:

- Si le message « piles faibles » s'affiche à l'écran, remplacez les piles ou utilisez l'adaptateur CA dès que possible.
- Lors du remplacement / de l'insertion des piles, veillez à utiliser des piles neuves.

Cet équipement a été testé et jugé conforme aux valeurs limites de la CEM pour la directive 93/42/CEE sur les équipements médicaux (EN 55011 Classe A et EN 60601-1-2). Ces normes sont conçues pour fournir une protection raisonnable contre les interférences nuisibles dans les installations de type médical. L'équipement génère, utilise et peut émettre une énergie haute fréquence et, s'il n'est pas installé et utilisé conformément aux présentes instructions, cela peut provoquer des interférences avec d'autres appareils à proximité. Il n'y a aucune garantie que des interférences ne surviendront pas avec une installation particulière. Si cet équipement provoque des interférences nuisibles avec d'autres appareils, ce qui peut être déterminé en allumant et en éteignant l'équipement, il est recommandé à l'utilisateur d'essayer d'éliminer ces interférences en appliquant une ou plusieurs des mesures suivantes:

- Réorienter ou déplacer le dispositif de réception.
- Augmenter la distance entre les équipements.
- Branchez l'équipement sur une prise de courant se trouvant sur un circuit différent de celui sur lequel est branché le ou les autres appareils.
- Consultez le service clientèle ou un technicien spécialisé pour obtenir de l'aide.

En aucun cas, Pelstar, LLC ne saurait être tenu responsable des dommages ou blessures résultants ou liés au montage, à l'utilisation ou à la mauvaise utilisation de ses produits.

CARACTÉRISTIQUES DE CETTE BALANCE

Général

Cette balance numérique à hauteur des yeux est dotée d'une technologie de microprocesseur très sophistiquée. Cette balance de précision est conçue pour fournir des mesures de poids précises, fiables et répétables. En outre, chaque balance est conçue de manière à fournir à son utilisateur des fonctions qui rendent le processus de pesage simple, rapide et pratique.

Sur la 500KL, le poids peut être affiché en livres (lb) ou en kilogrammes (kg). Sur la 500KG, le poids est affiché uniquement en kilogrammes. **Cette balance peut être alimentée par un adaptateur CA (non inclus) ou par 6 piles AA (incluses).**

Caractéristiques de la balance

Capacité et résolution	500KL: 550 lb x 0.2 lb (250 kg x 0.1 kg) 500KG: 250 kg x 0.1 kg	
Besoins en énergie	Adaptateur Model No UE15WCP1-090050SPA, Pièces No UE160714HKKK1-P Adaptateur Model No. UES06WNCP-090050SPA, Pièces No. UE190716HKSH1RM Adaptateur Model No. / Pièces No RHD10W090050 (Non-inclus) Entrée: 100-240VAC, 50/60Hz, 500mA Sortie: 9.0V $\overline{\text{---}}$ 0.5A Or 6 AA Batteries (included) Ou 6 piles AA (incluses)	
Environnement	Températures de fonctionnement : 50°F à 104°F (10°C à 40°C) Températures de stockage : 30°F à 122°F (0°C à 50°C) Humidité maximale : 95% HR	
Dimensions physiques	Balance (Dimensions générales) Largeur: 359 mm (14 1/8") Épaisseur: 537 mm (21 1/8") Hauteur: 1362 mm (53 5/8") Poids: 9 kg (21 lb)	Plateforme: (Zone de station debout) Largeur: 349 mm (13 3/4") Épaisseur: 419 mm (16 1/2") Hauteur: 60 mm (2 3/8")

DÉFINITION DES SYMBOLES



Attention, consultez les documents
d'accompagnement



Plage de température
(10°C à 40°C / 50°F à 104°F)





Pièces appliquées de type B



Alimentation électrique ac/dc

CERTIFICATIONS / CONNECTIVITÉ / ÉLIMINATION

Descriptions des certifications

 	<p>Pelstar, LLC a été officiellement certifié comme fabricant de matériel médical de la marque Health o meter® Professional répondant aux exigences strictes de la norme ISO. Le système d'assurance qualité de Pelstar, LLC couvre la conception, la commercialisation et la distribution des balances spécialisées destinées à l'industrie des soins de santé.</p>
	<p>Ce produit est testé et répond aux exigences de :</p> <ol style="list-style-type: none"> 1. UL60601-1 Première édition : Sécurité des appareils électromédicaux 2. CSA C22.2 n° 601-1 M90 : Équipement médical électrique

Les balances professionnelles Health o meter® sont fabriquées dans des usines homologuées par la FDA.

Informations sur la connectivité

Pour assurer une transmission fiable des données de poids, de taille et d'indice de masse corporelle (IMC), cette balance est conçue pour se connecter à un ordinateur, un moniteur ou un autre appareil de données électronique via USB ou la technologie sans fil Pelstar® en option*. Cette fonctionnalité permet de réduire les risques d'erreurs médicales dues à une mauvaise copie et à un mauvais enregistrement des données du patient. Pour plus d'informations sur la manière de connecter la balance à d'autres appareils électroniques, veuillez contacter le service d'assistance technique de Health o meter® Professional Scales, joignable pendant les heures de bureau au 1-800-638-3722.

*Le port USB n'est pas disponible sur tous les modèles

N.B.: Si vous avez acheté le modèle « BT » de ce produit, reportez-vous aux instructions relatives à la configuration de la communication sans fil fournies avec l'emballage.

Élimination de la balance



Cette balance Health o meter® Professional doit être éliminée convenablement en tant que déchet électronique. Respectez les réglementations nationales, régionales ou locales qui vous sont applicables en matière d'élimination des déchets électroniques ou des piles. Ne jetez pas cet appareil dans les ordures ménagères.

INSTRUCTIONS DE MONTAGE

Avant le montage

Chaque balance numérique 500KL / 500KG à hauteur des yeux est livrée entièrement démontée dans un carton. Inspectez soigneusement le carton pour vous assurer qu'il n'est pas endommagé avant de le déballer. Si vous remarquez des dommages, contactez immédiatement votre expéditeur ou un représentant de Health o meter® Professional au 1-800-815-6615. Toute réclamation doit être déposée auprès de l'expéditeur le plus tôt possible après réception du colis. Les informations suivantes détaillent le contenu du carton principal lorsque vous déballez les pièces pour le montage.

Pour éviter d'égratigner les composants, retirez soigneusement chaque élément du carton et enlevez les matériaux de conditionnement. Mettez le carton de côté pour le stockage. Pour éviter d'endommager les pièces de la balance lors du déballage, n'utilisez pas de cutter, de couteau, de ciseaux ou tout autre objet pointu pour ouvrir l'emballage intérieur de protection.

Liste de pièces

Carton

- (1) Plateforme de la balance - C
- (1) Colonne supérieure (w / assemblage d'affichage) - A
- (1) Colonne inférieure - B
- (6) Piles AA
- (1) Mode d'emploi
- (1) Tige de hauteur supérieure (w / ensemble tête) - D
- (1) Tige de hauteur inférieure - E
- (4) Vis de fixation de la colonne (fixées à la colonne B inférieure)

Instruments nécessaires

Tournevis cruciforme (non inclus)

N.B.: Cette balance a déjà été étalonnée en usine et ne nécessite donc aucun réglage avant utilisation.

INSTRUCTIONS DE MONTAGE (SUITE)

1. Sortez délicatement le contenu du carton et placez chaque pièce sur une surface plane, nivelée et sèche.

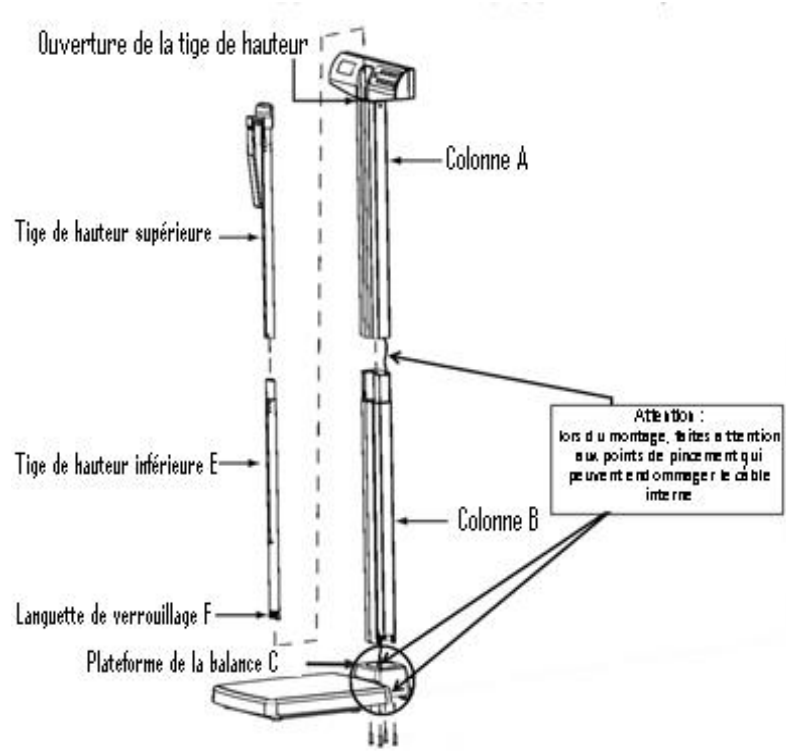

INSTRUCTIONS DE MONTAGE (SUITE)

2. Retirez les 4 vis et rondelles destinées à la fixation de la colonne B du bas de cette dernière et réservez-les pour l'étape 8 du montage.

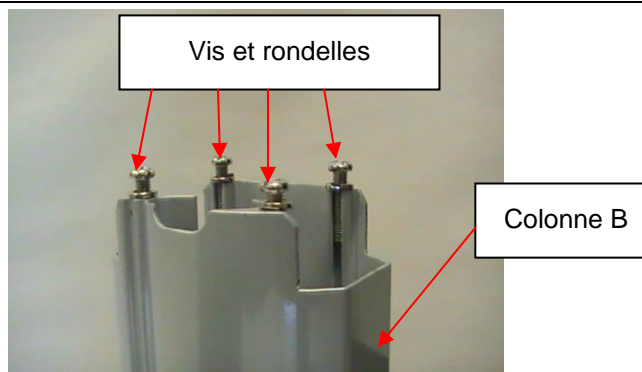

3. Localisez le câble de connexion des cellules de pesage à l'intérieur de la colonne A. Tout en tenant la colonne B, faites glisser le câble à travers l'ouverture centrale située en haut de la colonne B. Poussez le câble jusqu'au fond de la colonne B jusqu'à ce que la fiche atteigne le bas de la colonne.

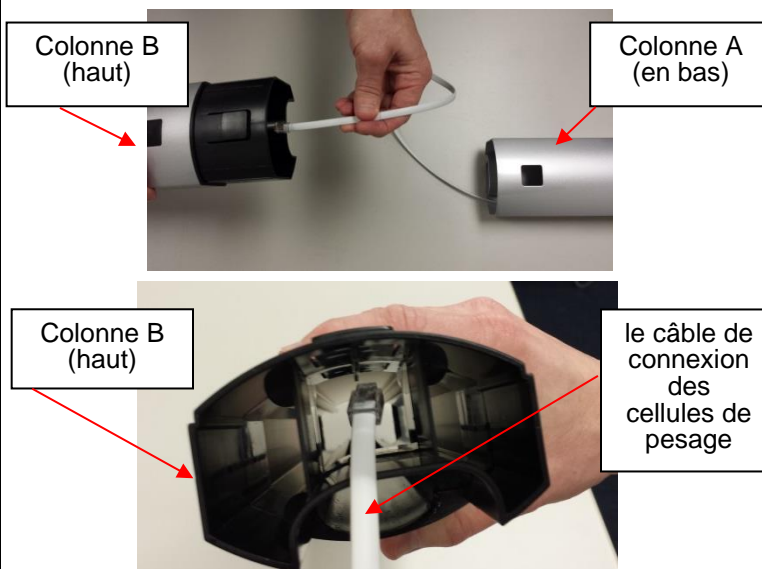

4. Alignez la colonne A et la colonne B. Les encoches sont situées en bas de la colonne A et en haut de la colonne B. Enclenchez la languette de verrouillage. Veillez à ce qu'elle soit bien verrouillée.
Remarque : Lors de l'alignement et du verrouillage des colonnes, veillez à ne pas pincer le câble de connexion des cellules de pesage.

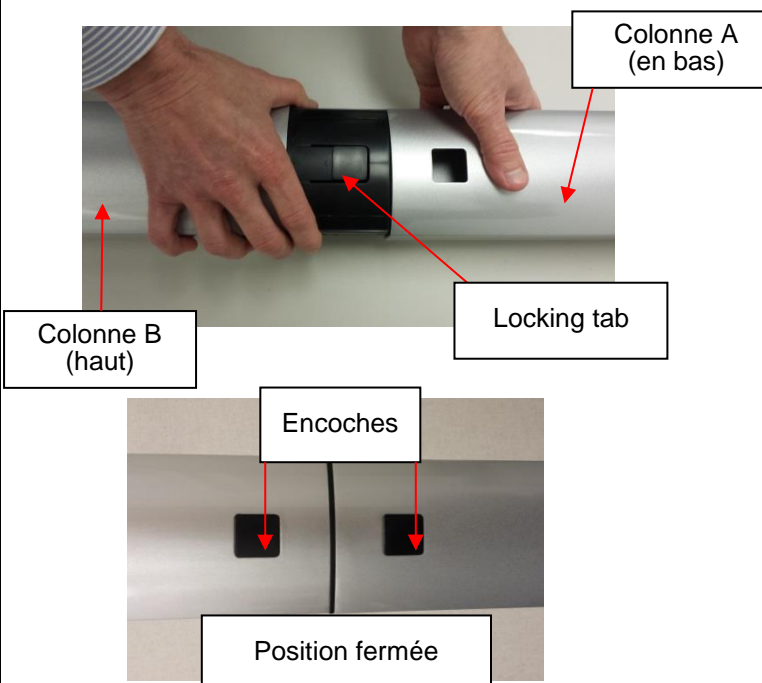

5. Retirer le couvercle de roue noir de l'emballage. Lisez l'étiquette attention, puis retirez-la du support. Remettre le couvercle sur la plate-forme.



6. Procurez-vous le pilier de balance et localisez le câble de cellule de charge. Placer le pilier au-dessus de la plate-forme et couvrir avec la tête d'affichage face à la plate-forme de balance. Tirez soigneusement le connecteur de câble du bas de la colonne B et branchez-le dans la prise RJ sur la plate-forme c. Une fois complètement branché, abaisser le pilier dans le couvercle.



Autre méthode de branchement du câble de cellule de charge:

Autre méthode de branchement du câble de cellule de charge:
Si vous avez de la difficulté à brancher le câble dans le port, complétez l'étape 7, vous pouvez également accéder au câble de la cellule de charge par la porte à l'arrière du couvercle. Utilisez un tournevis Phillips pour retirer la porte à l'arrière de la base de la plate-forme, puis branchez le câble de la cellule de charge et remplacez la porte.

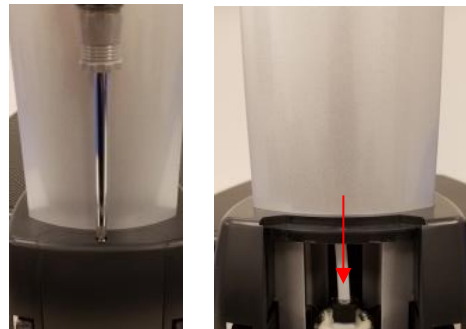

7. Maintenez une prise ferme sur le pilier et la plate-forme et placez la balance sur le côté. Placer les 4 vis de montage de colonne précédemment retirées à l'étape 2. Assurez-vous que les rondelles sont situées entre les têtes de vis et les trous de vis de la plate-forme C de la balance. Insérez les 4 vis à travers le bas de la plate-forme de balance C trous de vis et dans la colonne B. À l'aide d'un tournevis à tête Phillips, serrer les vis pour fixer la colonne B à la base de la plate-forme C.



INSTRUCTIONS DE MONTAGE (SUITE)

8. Mettez la plateforme de la balance C et sur le côté. Placez ensuite la colonne B sur le côté de manière à ce qu'elle soit perpendiculaire à la plateforme. L'avant de la tête d'affichage de la colonne A doit être tourné vers l'avant et au-dessus de la plateforme C.

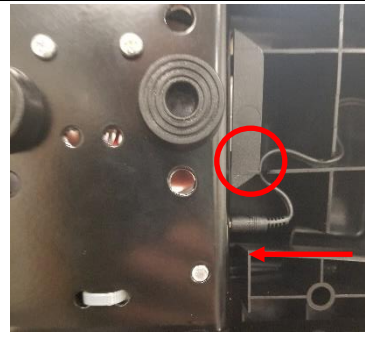

9. Assemblage des tiges de hauteur : Repérez la tige de hauteur supérieure D et la tige de hauteur inférieure E. Alignez la tige de hauteur supérieure D et celle de hauteur inférieure E. Faites enclencher la languette de verrouillage. Veillez à ce qu'elle soit bien verrouillée.

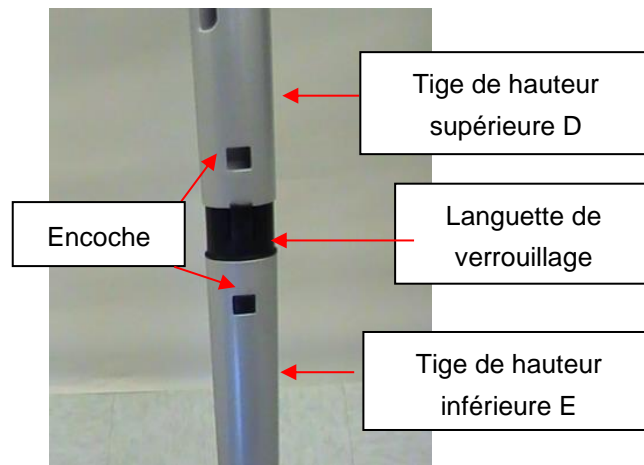

10. Placez le bas de la tige de hauteur entièrement assemblée dans l'ouverture de la tige de hauteur G située en haut de la colonne A. Pressez la languette de verrouillage F vers l'intérieur pour insérer la tige de hauteur dans l'ouverture de la tige de hauteur G. La balance est maintenant assemblée et prête à être utilisée.



ALIMENTER LA BALANCE

Alimenter la balance - Insertion des piles

1. À l'aide d'un tournevis cruciforme, retirez les vis du couvercle du compartiment des piles situé à l'arrière de l'écran. Retirez le couvercle du compartiment des piles en exerçant une pression vers le bas sur la languette de verrouillage.



2. Remplacez ou installez 6 nouvelles piles AA. Health o meter® Professional recommande l'utilisation des piles alcalines ou au lithium, conçues pour fonctionner à 54°C (130°F). Évitez d'utiliser des piles zinc-carbone.
3. Remettez le couvercle de la pile en place sur le dispositif d'affichage.
4. Veillez à ce qu'il n'y ait rien sur la plateforme de la balance, puis appuyez sur le bouton  pour mettre l'appareil en marche. L'écran affichera le numéro de la version, suivi de tirets, puis de "0.0". LB (livres) est l'unité de mesure du poids par défaut lors de la première installation/du premier montage. Appuyez sur la touche UNIT pour sélectionner le mode de pesage souhaité (LB ou KG). (valable pour 500KL seulement)

N.B.: Si le message « LoBat » apparaît à l'écran, cela signifie que la pile est faible. Cela n'indique PAS un problème au niveau de la mesure du poids.

Avertissement : Si vous envisagez de ne pas utiliser la balance pendant un certain temps, retirez les piles pour éviter tout risque. Leur élimination doit être effectuée conformément aux dispositions nationales, régionales ou locales en vigueur qui vous sont applicables.

Adaptateur AC optionnel

1. Branchez l'adaptateur CA (non inclus) dans la prise qui lui est réservée sur la plateforme **C** de la balance.

Avertissement: Pour éviter tout risque de sécurité, n'utilisez qu'un adaptateur CA de la marque Health o meter® Professional.





2. Branchez l'adaptateur CA de la balance à une source d'alimentation.
3. Lorsque l'adaptateur CA n'est pas branché à la balance, celle-ci fonctionnera sur piles si ces dernières y sont installées.

Attention: Commencez toujours par brancher l'adaptateur CA dans la balance, avant de le brancher dans la source d'alimentation/prise murale.

Icônes de sources d'énergie

L'icône CA: Cette icône s'affiche lorsque la balance est alimentée par l'adaptateur CA.

Icône de pile:

1. L'icône de la pile s'affiche lorsque la balance fonctionne sur piles.
2. L'icône de la batterie indique la puissance restante de la pile. Lorsque les trois segments sont pleins, cela indique que la pile est pleine. 
3. Si l'icône de la pile est vide, remplacez les piles.  Si les piles sont complètement déchargées, le message « LoBat » clignotera à l'écran et la balance s'éteindra.

INSTRUCTIONS DE CONFIGURATION

Pour entrer dans le menu « Options », faites un appui long sur la touche ENTER tout en appuyant et en relâchant le bouton 



Fonction d'arrêt automatique

Lorsque la balance est alimentée par l'adaptateur CA, vous pouvez régler l'écran pour qu'il s'éteigne après une période d'inactivité. La fonction d'arrêt automatique par défaut est « désactivée ». Suivez cette procédure pour activer ou désactiver cette fonction. **N.B.:** Lorsque la balance fonctionne sur piles, la fonction d'arrêt automatique est automatiquement activée.

Activation / désactivation de l'arrêt automatique

1. Lorsque la balance est éteinte, appuyez et maintenez la touche **ENTER** puis appuyez et relâchez la touche . Maintenez la touche **ENTER** jusqu'à ce que « AOF=d » ou « AOF=E » apparaisse à l'écran, puis relâchez. Appuyez à nouveau sur la touche **ENTER** pour modifier le réglage.
AOF=d Désactive la fonction d'arrêt automatique
AOF=E Active la fonction d'arrêt automatique
2. Appuyez sur **CLEAR/REWEIGH** pour enregistrer votre sélection et sortir du menu Options.
3. La balance redémarrera. L'écran affichera « **UEr** », suivi du numéro de la version, puis des tirets. Lorsque la valeur « **0.0** » s'affiche à l'écran, la balance est prête à l'usage.

Configuration de l'heure d'arrêt automatique

Lorsque la balance est alimentée par des piles ou si l'arrêt automatique est activé pour l'adaptateur CA, il est possible de régler la durée d'inactivité au bout de laquelle la balance s'éteindra. Par défaut, la durée d'arrêt automatique est de 2 minutes. Suivez la procédure suivante pour définir le nombre de minutes d'inactivité avant la mise hors tension.

1. Lorsque la balance est éteinte, appuyez et maintenez la touche **ENTER** puis appuyez et relâchez la touche . Maintenez la touche **ENTER** jusqu'à ce que « AOF=d » ou « AOF=E » apparaisse à l'écran, puis relâchez. Utilisez les boutons ▲ ou ▼ pour faire défiler l'écran d'affichage jusqu'à ce que « **AFt** » apparaisse. Appuyez sur la touche **ENTER** pour modifier l'heure d'arrêt automatique.
AFt = 1 La balance s'éteint après 1 minute d'inactivité
AFt = 2 La balance s'éteint après 2 minutes d'inactivité
AFt = 3 La balance s'éteint après 3 minutes d'inactivité
2. Choisissez le réglage que vous préférez et appuyez sur **CLEAR/REWEIGH** pour enregistrer votre sélection et quitter le menu Options.
3. La balance redémarrera. Le message « **UEr** » s'affichera à l'écran, suivi du numéro de la version, puis des tirets. Lorsque la valeur « **0.0** » s'affiche, cela signifie que la balance est prête à l'usage.

Paramétrer les options sonores

Il est possible de paramétrer l'affichage pour qu'il reste silencieux ou émette un bip sonore lorsque l'on fait fonctionner la balance. Par défaut, le réglage du son est "activé". Suivez cette procédure pour l'activer ou le désactiver.

1. Lorsque la balance est éteinte, appuyez et maintenez la touche **ENTER** puis appuyez et relâchez la touche . Maintenez la touche **ENTER** jusqu'à ce que « AOF=d » ou « AOF=E » s'affiche à l'écran, puis relâchez la touche. Utilisez les boutons ▲ ou ▼ pour faire défiler l'écran d'affichage jusqu'à ce que « **Snd** » apparaisse. Appuyez sur la touche **ENTER** pour modifier le réglage.
Snd = E Active le son de sorte que la balance émet un bip lorsque l'on appuie sur les touches.
Snd = d Désactive le son de sorte que la balance reste silencieuse lorsque l'on appuie sur les touches.
2. Choisissez le réglage que vous préférez et appuyez sur **CLEAR/REWEIGH** pour enregistrer votre sélection et quitter le menu Options.
3. La balance redémarrera. Le message « **UEr** » s'affichera à l'écran, suivi du numéro de la version, puis des tirets. Lorsque la valeur « **0.0** » s'affiche, cela signifie que la balance est prête à l'usage.

INSTRUCTIONS DE CONFIGURATION (SUITE)

Définir l'unité de mesure (LB ou KG)

(Pour 500KL seulement, cette fonction n'est pas disponible sur le 500KG)

L'unité de mesure du poids (livres / LB ou kilogrammes / KG) peut être définie de manière à n'afficher le poids que dans l'unité de mesure sélectionnée. Par défaut, la fonction de sélection de l'unité de mesure est « déverrouillée ». Suivez la procédure suivante pour verrouiller la touche UNIT. **N.B.:** Si Everlock® est activé, cette fonction n'apparaîtra pas dans le menu Options.

1. Lorsque la balance est éteinte, appuyez et maintenez la touche ENTER puis appuyez et relâchez la touche . Maintenez la touche ENTER jusqu'à ce que le message « AOF=d » ou « AOF=E » apparaisse à l'écran, puis relâchez la touche. Utilisez les boutons ▲ ou ▼ pour faire défiler l'écran d'affichage jusqu'à ce que « Unt » apparaisse. Appuyez sur la touche ENTER pour modifier le réglage.

Unt = U Permet à l'utilisateur de faire basculer l'unité de mesure du poids entre LB et KG.

Unt = L Verrouille la touche d'unité de sorte que le poids est uniquement affiché en livres (LB)

Unt = G Verrouille la touche d'unité, de sorte que le poids n'est affiché qu'en kilogrammes (KG)

2. Choisissez le réglage que vous préférez et appuyez sur **CLEAR/REWEIGH** pour enregistrer votre sélection et quitter le menu Options.
3. La balance redémarrera. Le message « UEr » s'affichera à l'écran, suivi du numéro de la version, puis des tirets. Lorsque la valeur « 0.0 » s'affiche, cela signifie que la balance est prête à l'usage.

Activer l'option Unit View avec l'unité de mesure verrouillée

Si la balance est configurée selon les instructions ci-dessus, les utilisateurs peuvent toujours visualiser l'autre unité de mesure du poids en activant l'option « Unit View ». L'activation de l'option « Unit View » permet à l'utilisateur d'appuyer sur la touche UNIT pour afficher brièvement le poids dans l'autre unité de mesure. Après avoir relâché la touche UNIT, le poids s'affichera à nouveau dans l'unité de mesure sélectionnée. Le réglage par défaut de l'option « Unit View » est « Désactivé ». Suivez cette procédure pour activer la fonction « Unit View » lorsque l'unité de mesure du poids est sélectionnée. **N.B.:** Si Everlock® est activé, cette fonction n'apparaîtra pas dans le menu Options.

1. Lorsque la balance est éteinte, appuyez et maintenez la touche **ENTER** puis appuyez et relâchez la touche . Maintenez la touche **ENTER** jusqu'à ce que « AOF=d » ou « AOF=E » s'affiche à l'écran, puis relâchez. Utilisez les touches ▲ ou ▼ pour faire défiler l'écran jusqu'à ce que « UdP » s'affiche. Appuyez sur la touche **ENTER** pour modifier le réglage.

UdP = d Désactive la touche **UNIT** de sorte que l'autre unité de mesure du poids ne s'affiche pas.

UdP = E Permet à l'utilisateur de visualiser l'autre unité de mesure du poids en maintenant la touche **UNIT** enfoncée, même si l'unité de mesure du poids est sélectionnée.

L'activation de cette fonction ne permet à l'utilisateur de visualiser l'autre unité que lorsqu'il appuie sur la touche UNIT ; elle ne déverrouille pas l'unité de mesure du poids.

2. Choisissez le réglage que vous préférez et appuyez sur **CLEAR/REWEIGH** pour enregistrer votre sélection et quitter le menu Options.
3. La balance redémarrera. Le message « UEr » s'affichera à l'écran, suivi du numéro de la version, puis des tirets. Lorsque la valeur « 0.0 » s'affiche, cela signifie que la balance est prête à l'usage.

Définir la mise à zéro automatique

Cette option permet à l'utilisateur de choisir si la balance devra se remettre à zéro à chaque mise sous tension ou si elle devra conserver la valeur affichée lors de sa dernière mise à zéro. Le réglage par défaut de la mise à zéro automatique est « activé ». Suivez cette procédure pour activer ou désactiver cette fonction.

INSTRUCTIONS DE CONFIGURATION (SUITE)

1. Lorsque la balance est éteinte, appuyez et maintenez la touche ENTER puis appuyez et relâchez la touche . Maintenez la touche **ENTER** jusqu'à ce que « AOF=d » ou « AOF=E » apparaisse à l'écran, puis relâchez. Utilisez les touches ▲ ou ▼ pour faire défiler l'écran d'affichage jusqu'à ce que le message « PU2 » s'affiche. Appuyez sur le bouton **ENTER** pour modifier le réglage.

PU2 = d La désactivation de cette fonction fait que la balance ne cherchera pas à se remettre à zéro à chaque fois qu'elle sera mise sous tension, mais conservera plutôt la valeur zéro qu'elle avait lors de sa dernière utilisation. Health o meter® Professional recommande que si l'option Désactiver est sélectionnée, les utilisateurs doivent mettre à zéro manuellement la balance avant chaque mesure de poids en appuyant sur **ZERO / TARE**. Les utilisateurs verront des tirets s'afficher à l'écran lorsque la balance se mettra à zéro.

PU2 = E L'activation de cette fonction fait que la balance se met à zéro d'elle-même lorsqu'elle est mise sous tension. Après chaque utilisation, la balance effacera le poids du patient et se remettra à zéro comme elle l'avait fait au démarrage. Health o meter® Professional recommande de garder cette fonction activée.
2. Choisissez le réglage que vous préférez et appuyez sur **CLEAR/REWEIGH** pour enregistrer votre sélection et quitter le menu Options.
3. La balance redémarrera. Le message « UEr » s'affichera à l'écran, suivi du numéro de la version, puis des tirets. Lorsque la valeur « 0.0 » s'affiche, cela signifie que la balance est prête à l'usage.

Everlock®

(Pour 500KL seulement, cette fonction n'est pas disponible sur le 500KG)

La fonction Everlock® permet de verrouiller en permanence l'unité de mesure sur la balance, ce qui désactive le bouton **UNIT**. Par défaut, la fonction Everlock® est « désactivée ». Suivez cette procédure pour enclencher le système Everlock®.

Avertissement : Ce verrouillage est permanent et ne peut être inversé.

N.B.:

- Appuyez à n'importe quel moment sur CLEAR/REWEIGH pour sortir de la procédure Everlock®.
 - Une fois Everlock® enclenché, les options Unt et UdP ne s'afficheront plus lors du défilement du menu Options.
 - Il est impossible d'empêcher Everlock® de fonctionner sans renvoyer la balance au fabricant.
1. Lorsque la balance est éteinte, appuyez et maintenez la touche ENTER puis appuyez et relâchez la touche . Maintenez la touche **ENTER** enfoncée jusqu'à ce que le message « AOF=d » ou « AOF=E » s'affiche à l'écran. Utilisez les touches ▲ ou ▼ pour faire défiler l'écran jusqu'à ce que « ELC » s'affiche. Appuyez sur la touche **ENTER** pour modifier le réglage.

ELC = d Configuration par défaut avec Everlock® désactivé.

ELC = E Active Everlock®. Une fois cette option sélectionnée, un message s'affiche à l'écran et vous invite à lancer la procédure de verrouillage. Si tel est votre désir, suivez les instructions ci-dessous.

Après avoir sélectionné Everlock®, « PASS1 » apparaîtra à l'écran. L'utilisateur est alors invité à saisir un mot de passe. Appuyez successivement sur les touches suivantes :
BMI, ENTER, ▼, ▲
 2. Si la saisie est correcte, « ELC=L » (si la balance était en mode LB) ou « ELC=6 » (si la balance était en mode KG) s'affichera à l'écran.
 3. Utilisez les touches ▼ et ▲ pour basculer entre (L) Livres et (6) Kilogrammes. Lorsque l'unité souhaitée s'affiche, appuyez sur ENTER et « PASS2 » apparaîtra à l'écran.
 4. L'utilisateur sera alors invité à entrer le deuxième mot de passe. Appuyez successivement sur les touches suivantes:
▲, ▼, ENTER, BMI
 5. Si la saisie est correcte, la balance affichera « ELC = L » ou « ELC = 6 », selon l'unité de mesure sélectionnée. Everlock® est maintenant activé.

MODE D'EMPLOI

Clavier



Fonction	Description
	Allume et éteint la balance. S'utilise également pour procéder à l'étalonnage ou entrer dans le menu Options.
HOLD/RLS/ RECALL	Maintient le poids affiché jusqu'à ce que le bouton soit à nouveau actionné pour libérer la valeur. Permet de rappeler le poids précédemment enregistré si l'on appuie sur la touche quand il n'y a rien sur la balance.
UNIT	500KL : permet de passer de livres (LB) à kilogrammes (KG). Si l'unité de mesure du poids est verrouillée, appuyez et maintenez la touche UNIT pour afficher l'autre unité de mesure. N.B. : l'unité de mesure du poids ne changera pas sur 500KG ou si Everlock® est activé.
BMI	Permet de saisir les données relatives à la taille pour déterminer l'indice de masse corporelle (IMC) du patient.
UP ▲	Augmente le chiffre de la taille (par incréments de 0,5 po / 0,5 cm) en mode IMC ou du poids en mode prêtare. Également utilisé pour parcourir les options.
ZERO/TARE	Met la balance à zéro ou règle la tare avant une pesée.
CLEAR/ REWEIGH	Sortir d'un mode ou d'un processus. Permet également de peser le patient à plusieurs reprises sans qu'il ne soit obligé de descendre de la balance.
ENTER/ SELECT	Sélectionne une option ou une valeur.
DOWN ▼	Diminue le chiffre de la taille (par incréments de 0,5 cm) en mode IMC ou du poids en mode prêtare. Utilisé également pour parcourir les options.

MODE D'EMPLOI (SUITE)

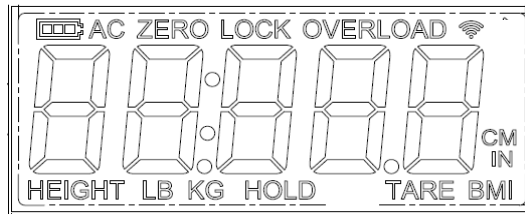

Icônes visibles à l'écran

Icône	Description
	Signale que la balance fonctionne sur piles. Indique également le niveau de puissance restante des piles.
AC	Indique que la balance fonctionne grâce à un adaptateur CA.
ZERO	S'affiche avec des tirets lorsque la balance se met à zéro.
LOCK	Clignote pendant la pesée. Reste figé lorsque le poids est verrouillé.
OVERLOAD	S'affiche lorsque le poids de l'objet posé sur la balance dépasse sa capacité.
HEIGHT	S'affiche lors de la saisie de la taille pendant le processus de détermination de l'IMC.
LB	Indique que le poids est exprimé en livres.
KG	Indique que le poids est exprimé en kilogrammes.
HOLD	S'affiche lorsqu'un poids est mémorisé ou rappelé après que l'on ait appuyé sur la touche HOLD/RLS/RECALL .
TARE	S'affiche quand un poids est taré.
BMI	S'affiche lorsque la valeur de l'IMC est déterminée.
CM	S'affiche lors de la saisie de la taille pendant le processus de détermination de l'IMC en mode KG.
IN	S'affiche lors de la saisie de la taille pendant le processus de détermination de l'IMC en mode LB.
	Uniquement pour les modèles BT : L'icône clignote : indique que le module sans fil de la balance recherche un appareil sans fil auxiliaire auquel se connecter. Icône fixe : indique que le module sans fil de la balance est connecté à un dispositif sans fil auxiliaire.

MODE D'EMPLOI (SUITE)

Peser un patient

N.B.: Lorsque la balance est allumée, elle est toujours réglée par défaut sur les derniers paramètres et unités utilisés (LB ou KG).

1. Après avoir retiré tout objet de la balance, appuyez sur la touche  pour la mettre en marche.
2. Attendez que le message « 0.0 » LB ou « 0.0 » KG apparaisse sur l'écran puis aidez le patient à monter sur la balance. « LOCK » apparaîtra et clignotera sur l'écran en même temps qu'une unité de mesure du poids. Lorsqu'un poids stable est déterminé, le mot « LOCK » restera affiché en même temps que le poids du patient. Selon le mouvement du patient sur la balance, il peut s'écouler plusieurs secondes avant que la balance ne détermine le poids exact.

Attention : Pour éviter que le patient se blesse, il doit être assisté pendant toute la durée de la pesée.

3. Le poids peut être maintenu sur l'écran en appuyant sur la touche **HOLD/RLS/RECALL**. Pour le relâcher, appuyez à nouveau sur la touche **HOLD/RLS/RECALL**.
4. Une fois le poids déterminé et enregistré, faites descendre le patient de la balance. Ou appuyez sur la touche **CLEAR/REWEIGH** pour repeser le patient sans qu'il ne soit obligé de descendre de la balance.
5. Appuyez sur le bouton  pour éteindre la balance.

N.B.: La balance ne se verrouille pas sur un poids inférieur à 5 lb / 2,27 kg.

Rappel de poids

1. Pour afficher à nouveau le dernier poids déterminé, appuyez sur **HOLD/RLS/RECALL**.
2. Pour effacer le poids rappelé, appuyez à nouveau sur **HOLD/RLS/RECALL**.

Fonction de mise à zéro

La touche **ZERO/TARE** permet de mettre la balance à zéro avant de procéder à un pesage. Le bouton **ZERO/TARE** est également utilisé dans la fonction Tare, comme indiqué ci-dessous.

Fonction Tare

Lorsqu'on utilise cette balance, on peut déduire le poids d'un objet, comme une bouteille d'oxygène portable, du poids brut pour obtenir le poids net du patient.

Peser un patient et tarer un poids inconnu:

Le poids minimum qui peut être taré est de 2,27 kg. **Remarque** : la balance doit pouvoir se verrouiller sur un poids avant qu'il puisse être taré.

1. Après avoir retiré tout objet de la balance, appuyez sur la touche  pour la mettre en marche.
2. Attendez que le message « 0.0 » LB ou « 0.0 » KG s'affiche à l'écran puis placez l'objet sur la balance. Le poids de l'objet s'affichera à l'écran.
3. Appuyez sur la touche **ZERO/TARE**. Le mot « TARE » s'affichera à l'écran, suivi de « 0.0 » LB ou « 0.0 » KG.
4. Maintenez l'objet sur la plateforme, puis demandez au patient de monter lui aussi sur la balance. La balance déduira automatiquement le poids de l'objet et n'affichera que le poids du patient.
5. Lorsque l'on retire le patient et l'objet de la plateforme, une valeur négative s'affiche à l'écran. Appuyez sur le bouton **ZERO/TARE** pour effacer la valeur tarée.

MODE D'EMPLOI (SUITE)

Peser un patient et tarer un poids connu (prétarage):

Le prétarage peut être effectué pour les objets ayant un poids compris entre 0,2 lb et 200 lb (0,1 kg et 91 kg).

1. Après avoir retiré tout objet de la balance, appuyez sur la touche  pour la mettre en marche.
2. Attendez jusqu'à ce que le message « 0.0 » LB ou « 0.0 » KG s'affiche à l'écran. Appuyez sur la touche **ZERO/TARE** et maintenez-la enfoncée jusqu'à ce que le mot « TARE » apparaisse.
3. L'icône de la tare se mettra à clignoter en même temps que le message « 0.0 » LB ou « 0.0 » KG vous invitant à entrer le poids à tarer. Utilisez les touches ▲ et ▼ pour augmenter ou diminuer le poids. Les poids en livres changeront par incréments de 0,2 lb et ceux en kilogrammes par incréments de 0,1 kg. Si vous maintenez les touches fléchées enfoncées, le changement s'effectuera plus rapidement.
4. Une fois la valeur de la tare souhaitée définie, verrouillez-la en appuyant sur la touche ENTER. L'icône de la tare cessera de clignoter et restera affichée, et la valeur saisie s'affichera avec un signe négatif.
5. Pesez le patient en suivant la procédure décrite à la page précédente. La balance déduira automatiquement la valeur de la tare et n'affichera que le poids du patient.
6. Pour effacer la valeur de la tare, appuyez sur la touche **ZERO/TARE**.

Fonction IMC



L'indice de masse corporelle (IMC) est un rapport entre le poids et la taille d'une personne et est exprimé sous la forme d'un score IMC. Ce score est ensuite utilisé comme un outil pour catégoriser le patient comme étant en sous-poids, normal, en surpoids, obèse ou souffrant d'obésité morbide.

1. Après avoir retiré tout objet de la balance, appuyez sur la touche  pour la mettre en marche.
2. Attendez que le message « 0.0 » LB ou « 0.0 » KG s'affiche à l'écran puis aidez le patient à monter sur la balance. « LOCK » apparaîtra et lorsqu'un poids stable sera déterminé, le poids du patient sera également affiché. Selon le mouvement du patient sur la balance, il peut s'écouler plusieurs secondes avant que la balance ne se verrouille sur un poids.
Attention : Pour éviter que le patient ne se blesse, il est nécessaire de le surveiller pendant toute la durée de l'opération.
3. Après avoir obtenu le poids du patient, appuyez sur la touche **BMI**.
4. L'écran affichera le message « 65.0 » (en mode LB) ou « 150.0 » (en mode KG). Utilisez les touches ▲ et ▼ du clavier pour entrer la taille du patient en pouces s'il a été pesé en lb ou en centimètres s'il a été pesé en kg. Si vous maintenez les touches fléchées enfoncées, le rythme des changements s'accélérera. Pour déterminer la taille du patient, suivez les instructions relatives à la mesure de la taille figurant à la page 21.
5. Une fois la hauteur saisie, appuyez sur la touche **ENTER**.
6. L'IMC du patient sera affiché à l'écran.
7. Appuyez sur la touche **CLEAR/REWEIGH** pour revenir au mode de pesage normal de la balance.

DIRECTIVES SUR LA MESURE DE LA TAILLE

ATTENTION : Soyez prudent lorsque vous tirez la toise de haut en bas. La tige doit glisser en douceur ; évitez de la manipuler de manière brusque. Rabattez la pièce conçue pour la tête lorsqu'elle n'est pas utilisée.

N.B.: Les patients doivent avoir une taille minimale de 23-5/8" (60) cm pour que la taille puisse être mesurée avec précision.

<p>1. Lorsque la pièce conçue pour la tête est rabattue, faites-la glisser vers le haut ou vers le bas jusqu'à la taille estimée du patient. Ensuite, redressez la pièce pour la mettre en position horizontale. Remarque: pour les patients ayant une taille inférieure à 123 cm (48,5"), faites glisser la pièce de tête le long de la colonne.</p>	
<p>2. Positionnez le patient face à la tête de visualisation. Assurez-vous que le patient adopte une posture bien droite et que sa tête est droite et stable. Faites glisser la pièce de tête vers le bas jusqu'à ce qu'elle repose sur la tête du patient.</p>	
<p>3. Déterminez la taille du patient en lisant la valeur figurant sur la bande de mesure la plus proche de la ligne de l'indicateur rouge, comme indiqué ci-dessous. Pour les tailles supérieures à 48,5" / 123 cm, on lit la mesure de la taille au niveau de la ligne rouge figurant sur la colonne. Pour les tailles inférieures à 123 cm, la mesure de la taille est lue au niveau de la ligne rouge située sur la pièce de tête.</p>	



Pour les tailles supérieures à 48,5" / 123

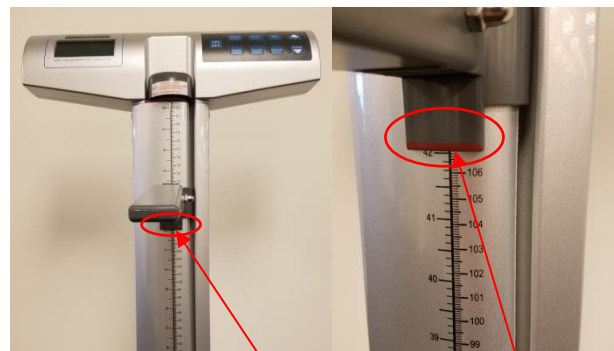

Pour les tailles inférieures à 48,5" / 123

NETTOYAGE ET REMPLACEMENT DES PIÈCES

Maintenance

Les pages suivantes contiennent des instructions utiles pour l'entretien, le nettoyage, l'étalonnage et le dépannage de la balance. Les opérations de maintenance autres que celles décrites dans ce manuel doivent être effectuées par une personne qualifiée.

Attention : Avant la première utilisation, ou après une longue période de non-utilisation, assurez-vous du bon fonctionnement de la balance. Si elle ne fonctionne pas correctement, adressez-vous à un technicien qualifié.

1. Vérifiez l'aspect général de la balance afin de déceler tout dommage, usure et détérioration évidents.
2. Vérifiez que le câble de l'adaptateur CA n'est pas fêlé ou effiloché, ou que ses broches ne sont pas cassées ou tordues.

Nettoyage et désinfection

Un entretien et un nettoyage appropriés sont essentiels pour garantir une précision et une efficacité durables des pesées.

1. Health o meter® Professional recommande d'utiliser l'une des solutions suivantes sur un chiffon doux ou une lingette jetable:
 - solution d'eau et de savon doux
 - Alcool isopropylique à 70%
 - solution contenant de 1 à 5 % de peroxyde d'hydrogène

Après le nettoyage et la désinfection, essuyez-la avec un chiffon humidifié à l'eau, puis avec un chiffon propre et sec. Pour éviter l'accumulation de résidus ou la présence de surfaces humides, assurez-vous que toutes les parties de la balance sont bien sèches après le nettoyage.

2. N'utilisez jamais des matières rugueuses ou abrasives pour nettoyer la balance, car elles en endommageraient le revêtement.
3. Évitez d'immerger la balance dans l'eau ou tout autre liquide.
4. Évitez de verser ou de pulvériser des liquides directement sur l'équipement.

Remplacement des pièces

Il est possible d'obtenir des pièces de rechange si une pièce de la balance a besoin d'être remplacée. Contactez le service clientèle de Health o meter Professional Scales au 1-800-815-6615 pour savoir si ces pièces de rechange sont disponibles.



ÉTALONNAGE

Cette balance a été étalonnée en usine, et n'a pas besoin d'être étalonnée avant d'être utilisée. Il n'est pas nécessaire de la calibrer sur le terrain ; les utilisateurs doivent se conformer aux politiques de calibrage de leur institution. Si nécessaire, elle peut être étalonnée.

L'étalonnage de la balance est effectué en utilisant 80 kilogrammes (KG) ou 200 livres (LB), selon les unités de mesure choisies au moment de l'entrée dans le processus d'étalonnage.

LES 500 KG NE PEUVENT ÊTRE ÉTALONNÉS QU'EN KILOGRAMMES.

Si Everlock® est activé, la balance ne pourra être étalonnée que dans l'unité de mesure sélectionnée.

N.B.: Seuls des poids certifiés, traçables et conformes aux normes nationales doivent être utilisés pour les procédures d'étalonnage.

1. Appuyez et maintenez les touches **UNIT** et **ZERO/TARE** en même temps, puis appuyez et relâchez la touche  pour mettre la balance en marche. Continuez à appuyer sur les touches **UNIT** et **ZERO/TARE** jusqu'à ce que le message « CAL » s'affiche à l'écran. Relâchez toutes les touches. **N.B.** : L'écran affichera le message « CAL » jusqu'à ce que la combinaison de touches soit relâchée.
2. Une fois les boutons relâchés, le message suivant défilera horizontalement sur l'écran : « - 2Ero SCALE – ». Enlevez tout objet de la plateforme et appuyez sur la touche **ZERO/TARE**.
3. La balance se mettra à zéro et le message suivant défilera horizontalement à l'écran : « -PLACEZ 200 SUR L'ÉCHELLE Appuyez sur la touche EnTER- »(si en livres sterling) ou « -PLACEZ 80 SUR LA BALANCE Appuyez sur la touche EnTER-» (si en KG). Vous pouvez basculer entre livres et kilogrammes en utilisant le bouton **UNIT**. Si Everlock® est activé, vous ne pourrez étalonner l'appareil que dans l'unité de mesure sélectionnée.
4. Une fois le poids adéquat posé sur la plateforme, appuyez sur la touche **ENTER**. Le message « - CAL – » clignotera à l'écran pendant l'étalonnage de la balance.
 - A. Si le poids se trouve dans la plage d'étalonnage, un numéro à quatre chiffres s'affichera à l'écran. Retirez le poids de l'échelle et l'échelle redémarrera. Remarque : le nombre d'étalonnage à 4 chiffres restera jusqu'à ce que le poids soit enlevé.
 - B. Si le poids placé sur la balance ne correspond pas aux normes d'étalonnage (200 lb ou 80 kg), le message suivant s'affichera : « - Out of RANGE – ». Le calibrage ne sera pas effectué. Appuyez sur la touche **CLEAR/REWEIGH** pour quitter le mode de calibrage. L'échelle redémarre et passe par la séquence de mise sous courant pour afficher 0,0. Éteindre l'échelle et recommencer le processus d'étalonnage.

DÉPANNAGE

DÉPANNAGE

Avant de contacter le technicien, reportez-vous aux instructions suivantes pour vérifier et corriger les éventuelles défaillances. Si l'écran affiche des messages d'erreur autres que ceux ci-dessous, contactez

Service d'assistance technique pour les balances médicales de Health o meter® au 1-800-638-3722.

Anomalie	Cause possible	Mesures correctives
La balance ne s'allume pas	1. La pile déchargée 2. Prise électrique défectueuse 3. Mauvaise alimentation	1. Remplacer les piles 2. Utiliser une autre prise 3. Replace AC adapter
Mesure contestable ou la balance ne se remet pas à zéro	1. Un objet extérieur interfère avec la balance. 2. L'écran n'affichait pas « 0.0 » avant la pesée 3. La balance n'est pas placée sur un sol plat 4. La balance est dérégulée	1. Eloignez la balance de l'objet qui le gêne 2. Faites descendre le patient de la balance, mettez-la à zéro et recommencez le processus 3. Placez la balance sur un sol plat et recommencez le processus 4. Vérifier le poids avec une valeur de poids connue
La pesée s'effectue, mais le processus dure trop longtemps et le poids ne se fige pas à l'écran	Le patient n'est pas immobile	Demandez au patient de rester immobile
L'écran affiche le message « UNDeR ».	Présence d'un poids négatif	Appuyez sur la touche ZERO/TARE pour remettre la balance à zéro.
L'écran affiche des tirets et l'icône « OVERLOAD »	Le poids sur la balance dépasse la capacité soutenue	Enlever l'excès de poids et utiliser la balance selon ses limites
L'écran affiche « LoBat » et la balance s'éteint	Les piles sont à plat	Remplacer les piles suivant les instructions
L'écran affiche continuellement des tirets et ne se stabilise pas sur «0.0»	Le câble de connexion du capteur de pesage n'est pas branché ou le capteur de pesage est endommagé	Consultez les instructions ci-dessous pour inspecter le câble du capteur de charge.

Inspecter le câble du capteur de charge



1. À l'aide d'un tournevis cruciforme, retirez le couvercle situé à l'arrière de la base de la plateforme.

Câble de cellule de pesage connecté



Câble de cellule de pesage non connecté



2. Inspectez le câble de connexion de la cellule de pesage pour vous assurer qu'il est bien branché dans la prise RJ. Si le câble était branché, débranchez-le et rebranchez-le à nouveau jusqu'à ce qu'il se verrouille en place. Après avoir vérifié la connexion, remplacez le couvercle à l'arrière de la base de la plateforme.

GARANTIE

Garantie limitée

Que couvre la garantie ?

Cette balance Health o meter® Professional est garantie à partir de la date de son achat contre les défauts liés aux matériaux ou à la fabrication pendant une période de deux (2) ans. Si le produit ne fonctionne pas correctement, retournez-le, fret payé d'avance et correctement emballé, à Pelstar, LLC (voir les instructions dans la section « Pour bénéficier de la garantie », ci-dessous). Si le fabricant constate qu'il existe un défaut lié au matériel ou à la fabrication, le seul dédommagement du client sera le remplacement gratuit de la balance. Ce remplacement sera effectué avec un produit ou un composant neuf ou reconditionné. Si le produit n'est plus disponible, il peut être remplacé par un produit similaire de valeur égale ou supérieure. Les pièces remplacées ne sont couvertes que pendant la période de garantie initiale.

Qui est couvert ?

L'acheteur original du produit doit avoir une preuve de l'achat du produit pour bénéficier de la garantie. Veuillez conserver votre facture ou votre reçu. Les revendeurs ou magasins de vente au détail qui vendent des produits Pelstar n'ont pas le droit d'altérer, de modifier ou de changer de quelque manière que ce soit les termes et conditions de cette garantie.

Qu'est-ce qui est exclu ?

Votre garantie ne couvre pas l'usure normale des pièces ni les dommages résultant de l'un des éléments suivants : utilisation négligente ou abusive du produit, utilisation sur une tension ou un courant inadéquat, utilisation contraire aux manuels d'utilisation, abus, y compris la falsification, les dommages en cours de transport ou les réparations ou remplacements non autorisés. En outre, la garantie ne couvre pas les catastrophes naturelles, telles que les incendies, les inondations, les ouragans et les tornades. Cette garantie vous donne des droits légaux spécifiques. Vous pouvez également avoir d'autres droits, mais cela varie d'un pays à l'autre, d'un État à l'autre, d'une province à l'autre ou d'une juridiction à l'autre.

Pour bénéficier de la garantie, conservez votre ticket de caisse ou un document prouvant votre achat. Appelez le (+1) 800-638-3722 ou le (+1) 708-377-0600 pour recevoir un numéro d'autorisation de retour (AR), qui doit figurer sur l'étiquette de retour. Joignez votre preuve d'achat au produit défectueux, ainsi que votre nom, votre adresse, votre numéro de téléphone de jour et une description du problème. Emballer soigneusement le produit et envoyez-le, fret et assurance prépayés, à:

Pelstar, LLC
Attention R/A# _____
Service de retour
9500 West 55th Street
McCook, IL 60525

Garantie prolongée disponible *

Cette balance est éligible au programme de prorogation de garantie de Health o meter® Professional ScaleSurance®. ScaleSurance® proroge la période de garantie de deux ans supplémentaires. Cette prorogation de la garantie limitée standard peut être acquise avec l'achat de nouvelles balances ou pour une balance existante d'un établissement avant l'expiration de sa garantie actuelle. Pour en savoir plus, consultez le site www.homscales.com/scalesurance/ ou contactez votre distributeur de matériel médical.

* Pas disponible dans tous les pays



PELSTAR®, LLC

9500 West 55th St. McCook, IL 60525-7110 USA

1-800-638-3722 or 1-708-377-0600

VEUILLEZ ENREGISTRER VOTRE BALANCE POUR BÉNÉFICIER DE LA GARANTIE À L'ADRESSE SUIVANTE:

www.homscales.com

Health o meter® est une marque déposée de Sunbeam Products, Inc. utilisée sous licence.
Les produits Health o meter® Professional sont fabriqués, conçus et détenus par Pelstar®, LLC.
Nous nous réservons le droit d'améliorer, de renforcer ou de modifier les caractéristiques ou spécifications du produit Health o meter® Professional sans préavis.

© Pelstar, LLC 2021

Model 500KL / 500KG

CLICK THE BOX BELOW OR
SKIP TO THE PAGE NOTED



Cautions and Warnings p. 134	Specifications / Definition of Symbols p. 135	Certifications / Connectivity / Disposal p.136
Assembly Instructions p.137	Powering the Scale / Battery Replacement p.142	Set Up Instructions p.143
Operating Instructions p.144	Height Measurement Instructions p.148	Cleaning / Replacement Parts p.149
Calibration p.150	Troubleshooting p.151	Warranty p.152
Español p.153	Français p.173	

CAUTIONS AND WARNINGS

INTENDED USE

This Health o meter® Professional scale is intended to be used in a professional medical environment by trained medical staff. This product was designed to weigh patients who are safely positioned and standing on the platform. The intended use of the height rod is to measure patient height. Do not modify the product or use it for anything other than its intended purpose.

To prevent patient/caregiver injury or damage to your scale, please follow the instructions in this user manual very carefully.

- Do not exceed the weight capacity specified for this scale.
- For accurate weighing, this scale must be placed on a flat, stable surface.
- For accurate weighing, verify before each use the proper operation according to the procedure described in this manual.
- Do not use in the presence of flammable or explosive materials.
- If the scale becomes damaged, it should not be operated until properly serviced.
- Do not transport the scale with a patient or object on the scale.
- Do not wheel or pull the scale down stairs, doing so may damage internal parts.
- Ensure that the AC adapter and scale do not come in contact with liquids, excessive temperature, or excessive humidity.
- Exercise caution when assembling the scale column so as to not pinch the load cell connector cable.

Patient/caregiver safety

- This scale is designed for static weighing of patients only. No scale should be used for patient transfer.
- Patient should wear socks or other form of lightweight foot covering during weighing event.
- To prevent patient injury, the patient must be attended to throughout the entire weighing event. Caregivers should ensure that the patient is stable and provide support as needed when getting onto and off of the scale.

When operating the scale with the AC adapter:

- Operate this scale exclusively with the AC adapter provided by Health o meter® Professional. Use of an unspecified adapter will void the warranty, and can pose a serious safety hazard.
- For use with AC adapter models noted on the next page (not included)
- Prior to using this scale, inspect the AC adapter cord for cracking / fraying, or for broken / bent plug prongs.
- Prior to using this scale, ensure that the AC adapter is plugged into an outlet with the rated voltage appropriate for operation.
- Ensure that the AC outlet is wired to a circuit breaker or other protected power source.
- Unplug the AC adapter, and carefully store both the adapter and adapter cord before moving the scale.
- Operating this scale at voltages and frequencies other than specified can damage the equipment and will void the warranty.

When operating the scale with batteries:

- If the display indicates that the batteries are low, replace the batteries or switch to the AC adapter as soon as possible.
- When replacing / inserting batteries, be sure to use all new batteries.

This equipment has been tested and found to comply with the EMC limits for the Medical Device Directive 93/42/EEC (EN 55011 Class A and EN 60601-1-2). These limits are designed to provide reasonable protection against harmful interference in a typical medical installation. The equipment generates, uses and may radiate radio frequency energy and, if not installed and used in accordance with these instructions, may cause interference to other devices in the vicinity. There is no guarantee that interference will not occur in a particular installation. If this equipment does cause harmful interference with other devices, which can be determined by turning the equipment off and on, the user is encouraged to try to eliminate the interference by one or more of the following measures:

- Reorient or relocate the receiving device.
- Increase the separation between the equipment.
- Plug the equipment into an outlet on a circuit different from that to which the other device(s) is connected.
- Consult Customer Service or a field service technician for help.

In no event whatsoever shall Pelstar, LLC be liable for damages or injuries arising from or connected with the assembly, use, or misuse of its products.

SPECIFICATIONS FOR THIS SCALE

General

This eye level digital beam scale uses highly sophisticated microprocessor technology. This precision scale is designed to provide accurate, reliable and repeatable weight measurements. In addition, each scale is designed to provide the user with features that make the weighing process simple, fast, and convenient.

On the 500KL, weight can be displayed in pounds (lb) or in kilograms (kg). On the 500KG weight is displayed in kilograms only. **This scale can be powered using AC adapter (not included) or by 6 - AA batteries (included).**

Scale Specifications

Capacity and Resolution	500KL: 550 lb x 0.2 lb (250 kg x 0.1 kg) 500KG: 250 kg x 0.1 kg	
Power Requirements	Adapter Model No. UE15WCP1-090050SPA, Part No. UE160714HKKK1-P Adapter Model No. UES06WNCP-090050SPA, Part No. UE190716HKSH1RM Adapter Model No. / Part No. RHD10W090050 (Not Included) Input: 100-240VAC, 50/60Hz, 500mA Output: 9.0V 0.5A Or 6 AA Batteries (included)	
Environmental	Operating temperatures: 50°F to 104°F (10°C to 40°C) Storage temperatures: 30°F to 122°F (0°C to 50°C) Maximum Humidity: 95% RH	
Physical Dimensions	Scale (Overall Dimensions) Width: 14 1/8" (359 mm) Depth: 21 1/8" (537 mm) Height: 53 5/8" (1362 mm) Weight: 21 lb (9 kg)	Platform (Standing Area) Width: 13 3/4" (349 mm) Depth: 16 1/2" (419 mm) Height: 2 3/8" (60 mm)

DEFINITION OF SYMBOLS



Attention, Consult Accompanying Documents



Temperature range
(10°C to 40°C / 50°F to 104°F)





Type B Applied Parts



AC to DC power supply

CERTIFICATIONS / CONNECTIVITY / DISPOSAL

Certification Descriptions

	<p>Pelstar, LLC has been officially certified as a manufacturer of Health o meter® Professional medical devices to be in compliance with stringent ISO requirements. The Pelstar, LLC quality assurance system covers the design, marketing, and distribution of specialized scales for the Healthcare Industry.</p>
	<p>This product is tested to and meets the requirements of:</p> <ol style="list-style-type: none"> 1. UL60601-1 First Edition: Safety for Medical Electrical Equipment 2. CSA C22.2 No. 601-1 M90: Medical Electrical Equipment

Health o meter® Professional scales are manufactured in FDA-registered factories.

Connectivity Information

To enable reliable transmission of weight, height, and Body Mass Index (BMI) data, this scale is designed to connect to a computer, monitor, or other electronic device via USB. This connectivity helps minimize a source of potential medical errors caused by incorrectly copying and then recording patient data. For more information regarding how to connect the scale to other electronic devices, please contact Health o meter® Professional Scales Technical Support, available during normal business hours at 1-800-638-3722.

Scale Disposal



This Health o meter® Professional scale must be disposed of properly as electronic waste. Follow the national, regional or local regulations that apply to you for disposal of electronic waste or batteries. Do not dispose of this device in the domestic waste stream.

ASSEMBLY INSTRUCTIONS

Before Assembly

Each 500KL / 500KG eye level digital beam scale is shipped disassembled in one carton. Carefully inspect the carton for shipping damage before unpacking. If damage is found, contact your shipper or a Health o meter® Professional representative immediately at 1-800-815-6615. Claims must be filed with the shipper as soon as possible after receipt of the package. The following information details what you will find inside the main carton as you unpack the parts for assembly.

To prevent scratching any components, carefully remove each assembly from the carton and unwrap the packing materials. Set the carton aside for storage. To avoid damaging the scale parts when unpacking, do not use a box cutter, knife, scissors, or any sharp object to open the protective inner packaging.

Parts List

Carton

- (5) Scale platform - C
- (1) Upper column (w / display assembly) - A
- (1) Lower column - B
- (6) AA batteries
- (1) User instructions
- (1) Upper height rod (w / head assembly) - D
- (1) Lower height rod - E
- (4) Column mounting screws (attached to lower column B)

Tools Required

Phillips head screwdriver (not included)

Note: This scale has been factory calibrated, and does not require calibration prior to use.

ASSEMBLY INSTRUCTIONS (CONTINUED)

1. Carefully remove the contents of the carton and place each part on a flat, level, and dry surface.

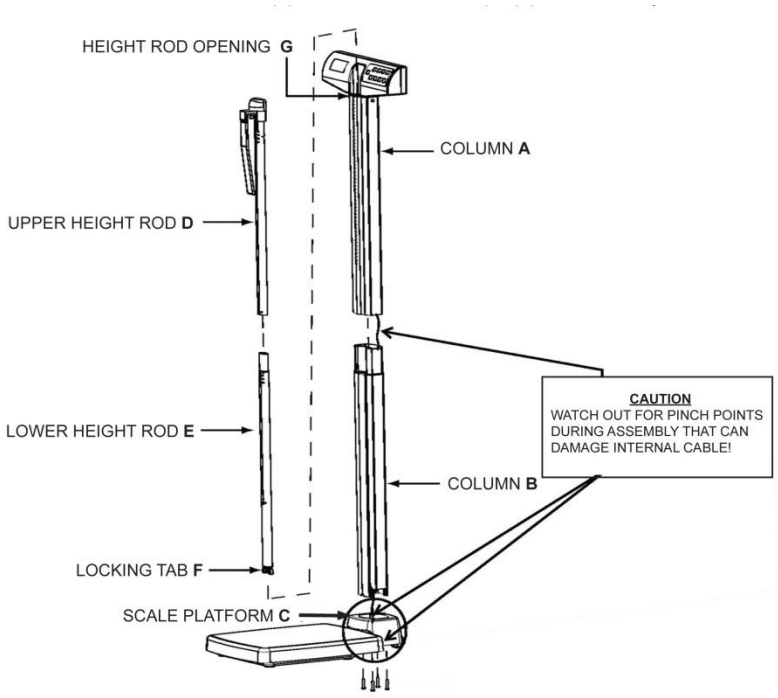
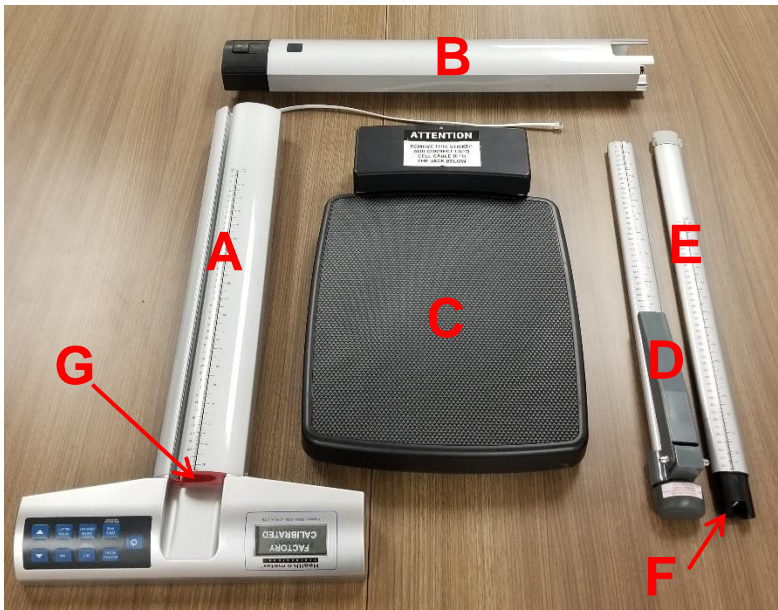

ASSEMBLY INSTRUCTIONS (CONTINUED)

2. Remove the 4 column mounting screws and washers from the bottom of column B and set aside for assembly step 7.

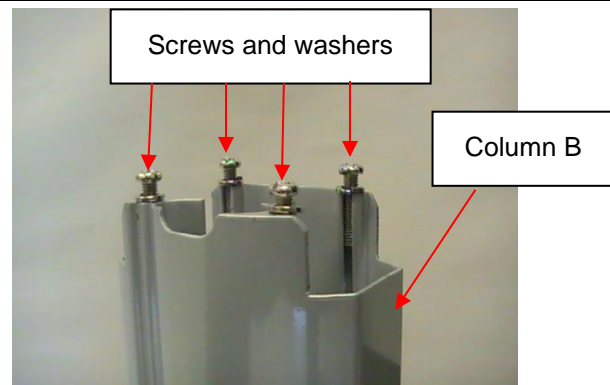

3. Locate the load cell connector cable inside column A. While holding column B, slide the cable through the center opening at the top of column B. Push the cable all the way through Column B until the plug reaches the bottom of the column.

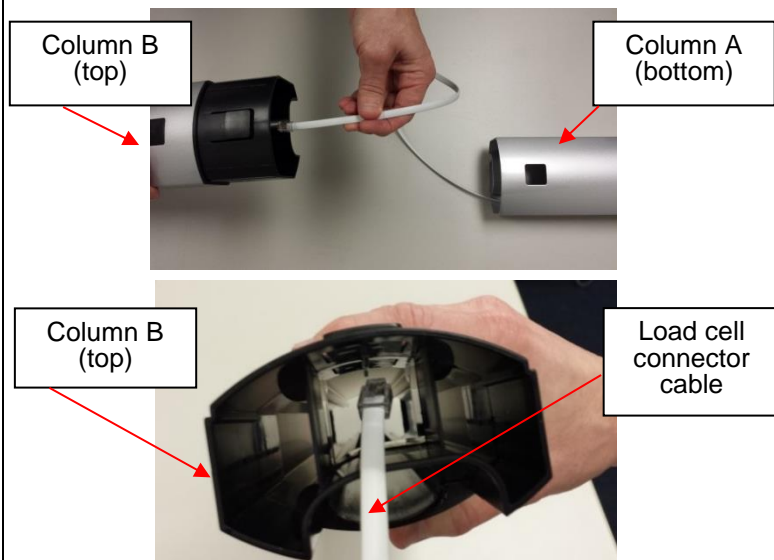

4. Align column A and column B. Notches are located at the bottom of column A and the top of column B. Snap the locking tab into place. Ensure that the locking tab is locked securely into place. **Note: When aligning and locking the columns, use caution not to pinch the load cell connector cable.**

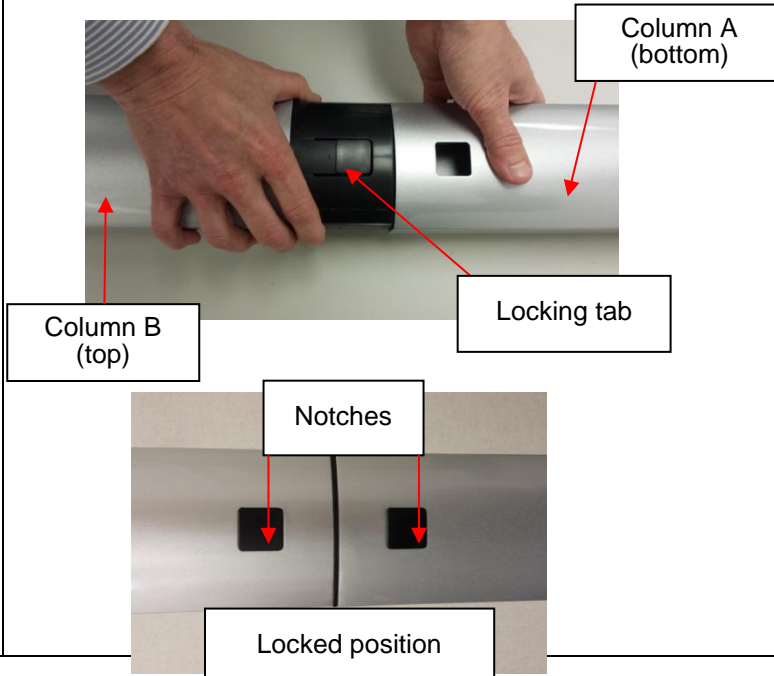

ASSEMBLY INSTRUCTIONS (CONTINUED)

5. Remove the black wheel cover from the packaging. Read the "Attention" label then remove it from the bracket. Place the cover back onto the platform.



6. Obtain the scale pillar and locate the load cell cable. Place the pillar above the platform and cover with the display head facing the scale platform. Carefully pull the cable connector from the bottom of Column B and plug into the RJ jack on scale platform C. Once plugged in completely, lower the pillar into the cover.



Alternate method to plug cable into port:

Alternate Method of Plugging in the Load Cell Cable:

If having difficulty plugging the cable into the port, complete step 7 then you may also access the load cell cable via the door on the rear of the cover. Use a Phillips screwdriver to remove the door at the back of the platform base then plug in the load cell cable and replace the door.



7. Keep a firm hold on the pillar and platform and place the scale on its side. Locate the 4 column mounting screws previously removed in step 2. Ensure that washers are located between the screw heads and the scale platform C screw holes. Insert the 4 screws through the bottom of scale platform C screw holes and into Column B. Using a Phillips head screwdriver, tighten the screws to secure Column B to the base of platform C.



ASSEMBLY INSTRUCTIONS (CONTINUED)

8. On the underside of the platform, feed the wire for the power adapter port through the base and plug into the port. **Note:** Ensure the wire is tucked into the slot in the base as shown.

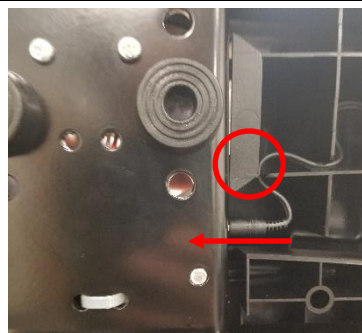

9. Height Rod Assembly: Locate the upper height rod D and lower height rod E. Align upper height rod D with lower height rod E. Snap the locking tab into place. Ensure locking tab is securely locked.

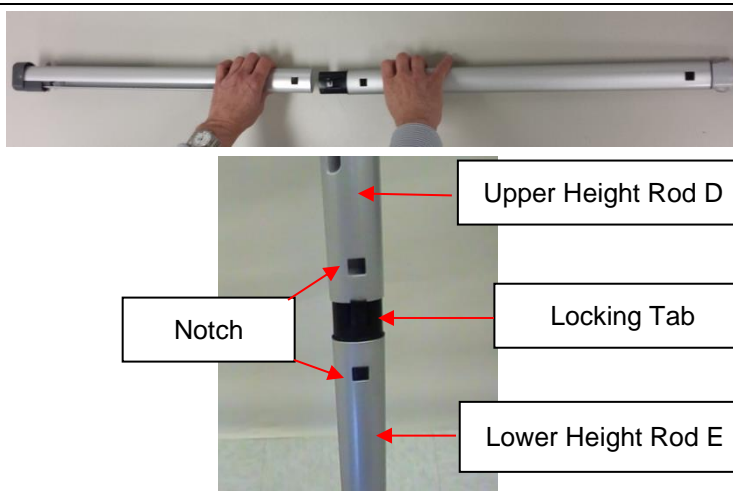

10. Position the bottom of the fully assembled height rod into the height rod opening G at the top of column A. Press locking tab F inward to insert the height rod into the height rod opening G. The scale is now assembled and ready to use.

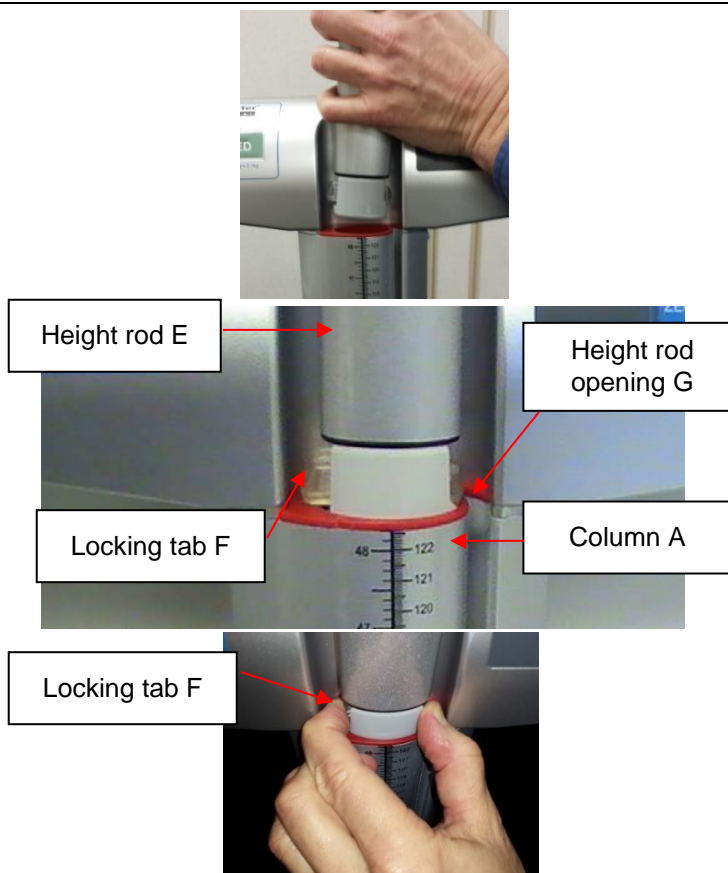

POWERING THE SCALE

Powering the Scale – Inserting Batteries

1. With a Phillips head screwdriver remove the screw from the battery compartment cover located on the back of the display. Remove the battery cover by pressing downward on the locking tab.

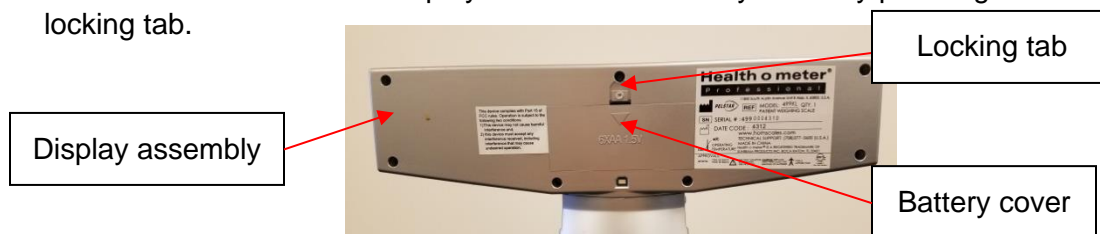

2. Replace or install 6 new AA batteries. Health o meter® Professional recommends using an alkaline or lithium battery, rated for 130°F (54°C) operation. Do not use zinc-carbon batteries.
3. Re-attach the battery cover to the display assembly.
4. Ensure all objects are removed from the scale's platform, and then press the  button to turn the scale on. The display will show a version number then "0.0". LB (Pounds) is the default weight measuring unit upon initial set-up/assembly. Press the **UNIT** button to select your desired weight mode (LB or KG). (500KL only)

Note: If "Lo" appears on the display, it indicates that the battery power is low. It does NOT indicate a problem with the weight measurement.

Warning: If the scale will not be used for some time, remove the batteries to avoid a safety hazard. Disposal of batteries must be performed in accordance with the prevailing national, regional or local regulations that apply to you.

Optional AC Adapter

1. Connect the AC adapter (not included) into the adapter jack on the scale platform **C**.

Warning: To avoid a safety hazard, use only a Health o meter® Professional AC adapter.



2. Plug the scale's AC adapter into the power source.
3. When the AC adapter is disconnected from the scale, the scale will switch to battery power if batteries are installed.

Caution: Always plug the AC adapter into the scale first, then into the power source/wall outlet.

Power Source/Battery Icon

1. The battery icon will display when the scale is being powered by batteries.
2. The battery icon on the display does not indicate battery life.

SET UP INSTRUCTIONS

Auto-Off Function

As an energy saving feature, the scale will automatically turn off after 2 minutes of inactivity. By default, this function is enabled. Note: The scale will not auto-off if a weight is held on the display. Press **HOLD/RLS/RECALL** to release the held weight

Disable Auto-Off

1. While the scale is turned off, press and hold the **HOLD/RLS/RECALL** button.
2. While holding the **HOLD/RLS/RECALL** button, press the  button to turn the scale on.
3. "START" will briefly appear on the display followed by "AOF=0".
4. Auto-off is now disabled and the scale will remain on until the scale is manually turned off.

Enable Auto-Off

1. While the scale is turned off, press and hold the **HOLD/RLS/RECALL** button.
2. While holding the **HOLD/RLS/RECALL** button, press the  button to turn the scale on.
3. "START" will briefly appear on the display followed by "AOF=1".
4. Auto-off is now enabled.

LB/KG Lock Out (500KL Only)

The weight measuring unit can be locked to only measure in KG or LB.

KG Lock Instructions (500KL Only)

1. Press the  button to turn the scale on. Wait for "0.0" to appear on the display.
2. Press and hold the **UNIT** button so that KG weight icon is displayed and continue holding the **UNIT** button for approximately 10 seconds.
3. When the KG icon flashes, release the **UNIT** button. The KG weight measuring unit is now locked and will remain locked even if the scale is turned off.

LB Lock Instructions (500KL Only)

Note: To lock in LB weight mode, you must follow the instructions above to lock in KG weight mode first.

1. Once the scale is locked in KG mode, press and hold the **UNIT** button for approximately 10 seconds until the LB icon flashes.
2. When the LB icon flashes, release the **UNIT** button. The LB weight measuring unit is now locked and will remain locked even if the scale is turned off.

Disabling LB/KG Lock Out (500KL Only)

Note: If your scale is locked in KG mode, you must first follow the instructions above to lock into LB mode, and then begin the disabling instructions below.

1. Press the  button to turn the scale on. Wait for "0.0" to appear on the display.
2. Press and hold the **UNIT** button until LB and KG icons *both* flash. When LB and KG are flashing, release the **UNIT** button. The weight measuring unit is now unlocked; pressing the **UNIT** button will allow user to toggle between LB and KG.

OPERATING INSTRUCTIONS

Keypad



Function	Description
	Turns scale on and off. Also used when entering Calibration or Options mode.
HOLD/RLS/RECALL	Holds the displayed weight until the button is pressed again to release the value. Will recall the previously locked weight if pressed when nothing is on the scale.
UNIT	500KL: Toggles between pounds (LB) and kilograms (KG). If weight measurement unit is locked, press and hold UNIT button to display other weight measurement unit. Note: Weight measurement will not toggle on 500KG.
BMI	Prompts entry of height data to calculate patient's Body Mass Index (BMI).
UP ▲	Increases height input (0.5 in / 0.5 cm increments) in BMI mode or weight in pre-tare mode. Also used to navigate Options.
ZERO/TARE	Zeroes out or tares the scale prior to a weighing.
CLEAR/REWEIGH	Exits out of a mode or process. Also allows for repeated weighing of the patient without requiring the patient to get off the scale.
ENTER/SELECT	Selects an option or value.
DOWN ▼	Decreases height input (0.5 in / 0.5 cm increments) in BMI mode or weight in pre-tare mode. Also used to navigate Options.

OPERATING INSTRUCTIONS (CONTINUED)

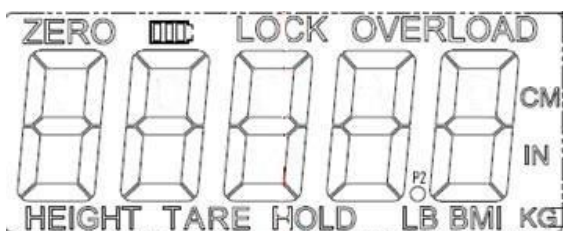

Screen Icons

Icon	Description
	Indicates scale is being powered by batteries.
ZERO	Displays along with dashes when scale is zeroing.
LOCK	Displays while weight measurement is locked.
OVERLOAD	Displays when weight on the scale exceeds capacity.
HEIGHT	Displayed when entering height during BMI process
LB	Indicates weight mode is in pounds.
KG	Indicates weight mode is in kilograms.
HOLD	Displayed when a weight is held or recalled after pressing the HOLD/RLS/RECALL button.
TARE	Displayed when a weight is tared.
BMI	Displayed when BMI value is calculated
CM	Displayed when entering height during BMI process in KG mode
IN	Displayed when entering height during BMI process in LB mode

OPERATING INSTRUCTIONS (CONTINUED)

Weighing a Patient

Note: When this scale is turned on, it will always default to the settings and units last used (LB or KG).

1. With all weight off the scale, press the  button to turn on the scale.
2. Wait until the “0.0” LB or “0.0” KG appears on the display then assist the patient onto the scale. When a stable weight is determined “LOCK” will stay displayed along with the patient’s weight. Depending on the movement of the patient on the scale, it may take several seconds for the scale to lock onto the weight.

Caution: To prevent patient injury, the patient must be attended throughout the entire weighing event.

3. The weight may be held on the display by pressing the **HOLD/RLS/RECALL** button. To release, press the **HOLD/RLS/RECALL** button again.
4. After the weight measurement has been taken and is recorded, have the patient step off the scale. Or press the **CLEAR/REWEIGH** button to reweigh the patient without having them step off the scale.
5. Press the  button to turn the scale off.

Note: The scale will not lock on a weight less than 5 lb / 2.27 kg.

Weight Recall

1. To recall the last weight measured, press **HOLD/RLS/RECALL**.
2. To clear the display of the recalled weight, press **HOLD/RLS/RECALL** again.

Zero Function

The **ZERO/TARE** button zeroes the scale prior to a weight measurement. The **ZERO/TARE** button is also used in the Tare function as outlined below.

Tare Function

When using this scale, the weight of an object, such as a portable oxygen tank, can be subtracted from the total weight in order to determine the weight of the patient alone.

Weighing a Patient and Taring an Unknown Weight:

The minimum weight that can be tared is 5 lb / 2.27 kg. **Note:** The scale must lock onto a weight before it can be tared.

1. With all weight off the scale, press the  button to turn on the scale.
2. Wait until the “0.0” LB or “0.0” KG appears on the display then place the object on the scale. The display will show a value for the object’s weight.
3. Press the **ZERO/TARE** button. The word “TARE” will appear on the display, followed by “0.0” LB or “0.0” KG.
4. Keep the object on the platform, and then ask the patient to step onto the scale as well. The scale will automatically deduct the weight of the object and only display the patient’s weight.
5. When you remove the patient and the item from the platform, a negative value will show on the display. Press the **ZERO/TARE** button to clear the tared value.

OPERATING INSTRUCTIONS (CONTINUED)

Weighing a Patient and Taring a Known Weight (Pre-Tare):

Pre-Tare can be performed for items between 0.2 lb and 200 lb (0.1 kg and 91 kg).

1. With all weight off the scale, press the  button to turn on the scale.
2. Wait until "0.0" LB or "0.0" KG appears on the display. Press and hold the **ZERO/TARE** button until the word "TARE" appears on the display.
3. The tare icon will appear along with "0.0" LB or "0.0" KG prompting you to enter the weight to be tared. Use the **▲** and **▼** keys to increase or decrease the weight. Pounds will change in 0.2 lb increments and KG will change in 0.1 kg increments. Holding down the arrow keys will cause the rate of the change to progress faster.
4. Once the desired tare value is set, lock the value by pressing the **ENTER** button. The tare icon will stop flashing and remain on, and the entered amount will show as a negative.
5. Weigh the patient following the weighing procedure outlined on the previous page. The scale will automatically deduct the tare value and only display the patient's weight.
6. To clear the tare value, press the **ZERO/TARE** button.

BMI Function

Body Mass Index (BMI) is a ratio between a person's weight and height and interpreted as a BMI score. This BMI score is then used as a tool to categorize a patient as underweight, normal, overweight, obese or morbidly obese.

1. With all weight off the scale, press the  button to turn on the scale.
2. Wait until "0.0" LB or "0.0" KG appears on the display then assist the patient onto the scale. "LOCK" will appear and when a stable weight is determined, the patient's weight will also be displayed. Depending on the movement of the patient on the scale, it may take several seconds for the scale to lock onto the weight.



Caution: To prevent patient injury, the patient must be attended throughout the entire weighing event.

3. After obtaining the patient's weight, press the **BMI** button.
4. The display will show "65.0" (in LB mode) or "150.0" (in KG mode). Use the keypad **▲** and **▼** buttons to enter the patient's height in inches if weighing in lb or centimeters if weighing in kg. Holding down the arrow keys will cause the rate of change to progress faster. To determine the patient's height, follow the height measuring instructions on page 21.
5. Once height is keyed in, press the **ENTER** button.
6. The display will show the patient's BMI.
7. Press the **CLEAR/REWEIGH** button to return to the normal weighing mode of the scale.

HEIGHT MEASUREMENT INSTRUCTIONS

CAUTION: Use caution when sliding height rod up and down. The rod should move smoothly; do not move the rod in a jerking motion. Fold headpiece down when not in use.

Note: Patients must be a minimum of 23-5/8" (60 cm) tall for the height to be accurately measured.

<p>1. With the headpiece in the folded down position, slide the headpiece up or down to the estimated height of the patient. Then raise the headpiece into its horizontal position. Note: For patients under 48.5" / 123 cm, slide the headpiece down the pillar.</p>	
<p>2. Position the patient facing the display head. Ensure that the patient's posture is upright, and that the patient's head is straight and level. Slide the headpiece down until it rests on the patient's head.</p>	
<p>3. Determine the patient's height by reading the value on the measuring strip nearest to the line on the red indicator, as shown below. For heights <i>greater</i> than 48.5" / 123 cm, the height measurement is read at the red line on the pillar. For heights <i>less</i> than 48.5" / 123 cm, the height measurement is read at the red line on the headpiece.</p>	



For heights greater than 48.5" / 123 cm

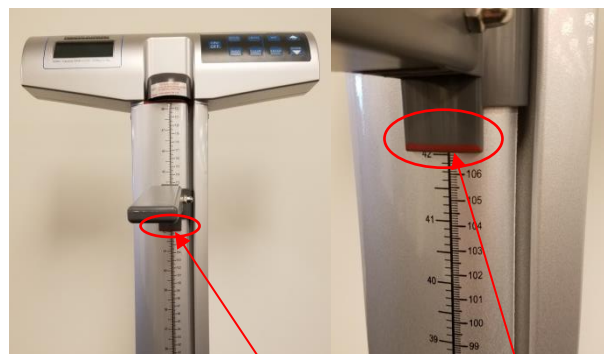

For heights less than 48.5" / 123 cm

CLEANING AND REPLACEMENT PARTS

Maintenance

The following pages provide instructions for maintenance, cleaning, calibrating, and troubleshooting of the scale. Maintenance operations other than those described in this manual should be performed by qualified service personnel.

Caution: Before first use, or after long periods of non-use, check the scale for proper operation and function. If the scale does not operate correctly, refer to qualified service personnel.

1. Check overall appearance of the total scale for any obvious damage, wear, and tear.
2. Inspect the AC adapter cord for cracking or fraying, or for broken/bent prongs.

Cleaning and Disinfecting

Proper care and cleaning is essential to ensure a long life of accurate and effective weighing.

1. Health o meter® Professional recommends using one of the following solutions on a soft cloth or disposable wipe:
 - mild soap and water solution
 - 70% isopropyl alcohol
 - solution with 1-5% hydrogen peroxide concentration

After cleaning/disinfecting, wipe with a cloth dampened with water and then with a clean dry cloth. To avoid residue build-up or damp surfaces, ensure all scale parts are completely dry after cleaning.

2. Never use rough or abrasive materials to clean the scale, as these will damage the scale's finish.
3. Do not submerge the scale in water or any other liquid.
4. Do not pour or spray fluids directly on the scale.

Replacement Parts

Parts may be available if a piece of the scale needs to be replaced. Contact Health o meter Professional Scales Customer Service at 1-800-815-6615 to inquire about the availability of these replacement parts.

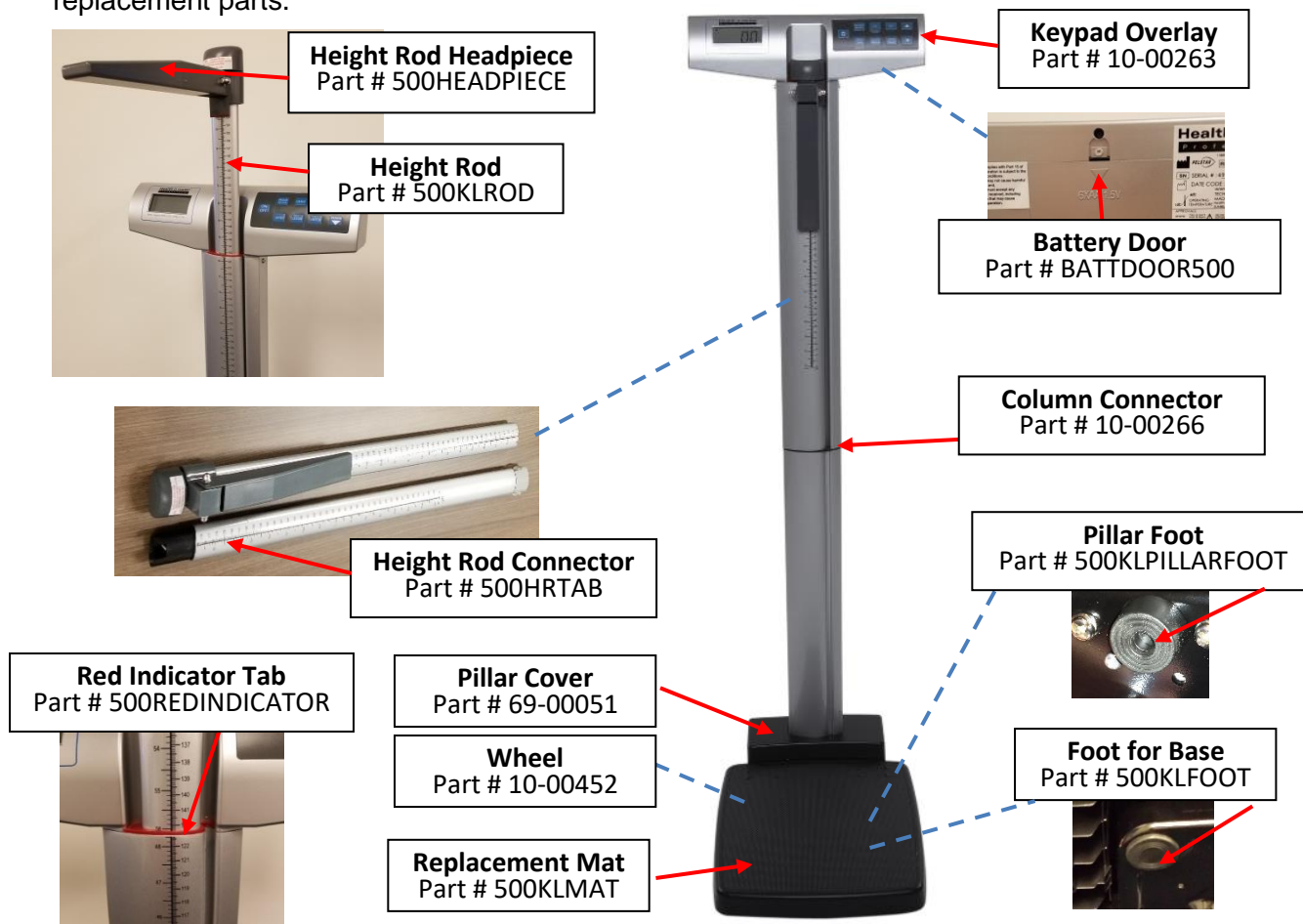

CALIBRATION

This scale has been factory calibrated, and does not require calibration prior to use.

If required, the scale can be calibrated. Calibration of your scale is performed using kilograms (KG) or pounds (LB), according to the units of measure used upon entering into the calibration path. When calibrating in pounds, a total of 300 lbs is required applied in increments of 100 lb, 200 lb, and 300 lb. If calibrating in kilograms, a total of 120 kg is required applied in increments of 40 kg, 80 kg, and 120 kg. **THE 500KG CAN ONLY BE CALIBRATED IN KILOGRAMS.**

Note: Only weights certified and traceable to national standards are to be used for calibration procedures.

ACTION	DISPLAY SHOWS
With the scale off, press and hold the UNIT button (500KL) or the blank blue button (500KG) and ZERO buttons at the same time, then press the ON/OFF button to turn on the scale. Release all three buttons when “CAL” appears on the display. Numbers will appear indicating that you can begin calibration.	“CAL” followed by numbers
When calibration numbers stabilize, press the ZERO button. “C-100” (for LB mode) or “C-40” (for KG mode) will flash on the display, followed by “0” or “1”.	Numbers followed by “C-100” or “C-40” then “0” or “1”
Place 100 lbs or 40 kg on the scale. Numbers will appear on the display. When calibration numbers stabilize, press the ZERO button. “C-200” (for LB mode) or “C-80” (for KG mode) will appear on the display, followed by “0” or “1”.	Numbers followed by “C-200” or “C-80” then “0” or “1”
Place an additional 100 lbs or 40 kg on the scale, for a total of 200 lbs or 80 kg. Numbers will appear on the display. When calibration numbers stabilize, press the ZERO button. “C-300” (for LB mode) or “C-120” (for KG mode) will appear on the display, followed by “0” or “1”.	Numbers followed by “C-300” or “C-120” then “0” or “1”
Place an additional 100 lbs or 40 kg on the scale, for a total of 300 lbs or 120 kg. Numbers will appear on the display. When calibration numbers stabilize, press the ZERO button. “END” will appear on the display, followed by “OFF”. The scale will automatically shut off.	Numbers followed by “END” then “OFF”

TROUBLESHOOTING

Troubleshooting

Before contacting service personnel, refer to the following instructions to check and to correct any failures. If display shows other error messages than displayed below, contact Health o meter® Professional Scales Technical Support at 1-800-638-3722.

Symptom	Possible Cause	Corrective Action
Scale does not turn on	<ol style="list-style-type: none"> 1. Dead battery 2. Faulty electrical outlet 3. Bad power supply 	<ol style="list-style-type: none"> 1. Replace batteries 2. Use a different outlet 3. Replace AC adapter
Questionable weight or the scale does not zero	<ol style="list-style-type: none"> 1. External object interfering with the scale 2. The display did not show "0.0" before weighing 3. Scale is not placed on a level floor 4. Scale is out of calibration 	<ol style="list-style-type: none"> 1. Remove interfering object from the scale 2. Ask the patient to get off the scale, zero the scale and begin weighing process again 3. Place the scale on a level floor and begin weighing process again 4. Check weight with known weight value
Weighing is performed but the weighing process takes too long and the weight does not lock on the display	The patient is not standing still	Ask the patient to stand still
The display shows "UNDeR"	A negative weight is present	Press the ZERO/TARE button to zero the scale.
The display shows dashes and the "OVERLOAD" icon is displayed	The weight on the scale exceeds the capacity	Remove the excess weight and use the scale according to its limits
The display shows "LoBat" and scale powers off	The batteries are depleted	Replace batteries according to instructions
The display continually shows dashes and will not settle on "0.0"	Load cell connector cable is not plugged in or load cell is damaged	Refer to the instructions below to inspect the load cell cable.

Inspecting the Load Cell Cable

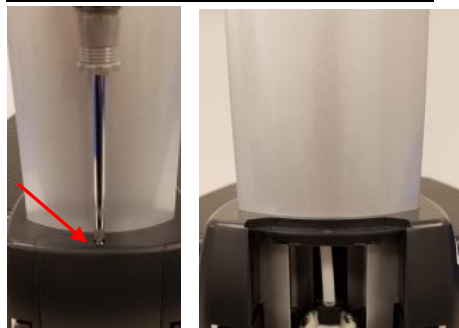

1. Using a Phillips screwdriver, remove the door at the back of the platform base.

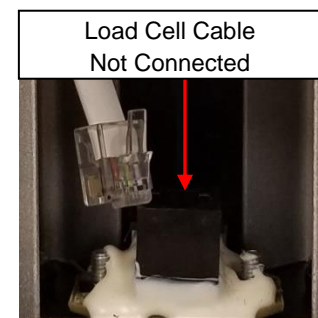
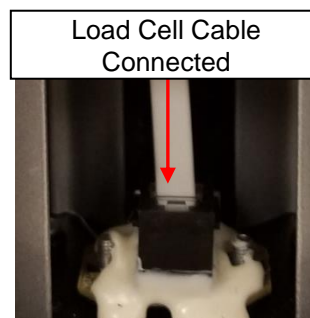

2. Inspect the load cell connector cable to ensure it is completely plugged into the RJ jack. If cable was plugged in, unplug and plug in again until it clicks into place. After checking connection, replace door at the back of the platform base.

WARRANTY

Limited Warranty

What does the Warranty Cover?

This Health o meter® Professional scale is warranted from date of purchase against defects of materials or in workmanship for a period of two (2) years. If product fails to function properly, return the product, freight prepaid and properly packed to Pelstar, LLC (see "To Get Warranty Service", below, for instructions). If the manufacturer determines that a defect of material or in workmanship exists, the customer's sole remedy will be replacement of the scale at no charge. Replacement will be made with a new or remanufactured product or component. If the product is no longer available, replacement may be made with a similar product of equal or greater value. All replaced parts are covered only for the original warranty period.

Who is Covered?

The original purchaser of the product must have proof of purchase to receive warranty service. Please save your invoice or receipt. Pelstar dealers or retail stores selling Pelstar products do not have the right to alter, or modify or in any way change the terms and conditions of this warranty.

What is Excluded?

Your warranty does not cover normal wear of parts or damage resulting from any of the following: negligent use or misuse of the product, use on improper voltage or current, use contrary to the operating instructions, abuse including tampering, damage in transit, or unauthorized repair or alternations. Further, the warranty does not cover natural disasters, such as fire, flood, hurricanes and tornadoes. This warranty gives you specific legal rights, and you may also have other rights that vary from country to country, state to state, province to province or jurisdiction to jurisdiction.

To get Warranty Service make sure you keep your sales receipt or document showing proof of purchase. Call (+1) 800-638-3722 or (+1) 708-377-0600 to receive a return authorization (RA) number, which must be included on the return label. Attach your proof of purchase to your defective product along with your name, address, daytime telephone number and description of the problem. Carefully package the product and send with shipping and insurance prepaid to:

Pelstar, LLC

Attention R/A# _____

Return Department

9500 West 55th Street

McCook, IL 60525

Extended Warranty Available*

This scale is eligible for Health o meter® Professional ScaleSurance® Extended Warranty Program. ScaleSurance® extends the warranty period for an additional two years. This extension to the standard Limited Warranty can be purchased with new scales or for a facility's existing scale before its current warranty has expired. To learn more, visit www.homscales.com/scalesurance/ or contact your medical supply distributor.

*Not available in all countries



PELSTAR®, LLC

9500 West 55th St. McCook, IL 60525-7110 USA

1-800-638-3722 or 1-708-377-0600

PLEASE REGISTER YOUR SCALE FOR WARRANTY COVERAGE AT:

www.homscales.com

Health o meter® is a registered trademark of Sunbeam Products, Inc. used under license. Health o meter®

Professional products are manufactured, designed, and owned by Pelstar®, LLC. We reserve the right to improve, enhance, or modify Health o meter® Professional product features or specifications without notice.

© Pelstar®, LLC 2021

Haga clic en el enlace o salte a la página indicada

Precauciones y Advertencias p. 154	Especificaciones / Definición de Los Símbolos p. 155	Certificaciones / Conectividad / Disposición p. 156
Instrucciones de Ensamblado p.157	Encendido de la Báscula/ Cambio de Batería p.162	Instrucciones de Instalación p.163
Instrucciones de Funcionamiento p.164	Instrucciones de Medición de La Estatura p.168	Limpieza / Piezas de Recambio p.169
Calibración p.170	Resolución de Problemas p.171	Garantía p.172

PRECAUCIONES Y ADVERTENCIAS

Uso Previsto

Esta báscula de plataforma Health o meter® Professional se prevé que sea usada en un entorno médico profesional por personal médico capacitado. Este producto fue diseñado para pesar a pacientes colocados con seguridad y de pie sobre la plataforma. El uso previsto del tallímetro integrado es medir la estatura de los pacientes. No modifique el producto ni lo utilice para cualquier propósito fuera de su función prevista.

Para evitar lesiones al paciente/cuidador o daño a su báscula, por favor siga las instrucciones en este manual de usuario muy cuidadosamente.

- No exceda la capacidad de peso especificada para esta báscula.
- Para pesajes exactos, se debe colocar esta báscula sobre una superficie plana y estable.
- Para pesajes exactos, verifique antes de cada uso el funcionamiento apropiado según el procedimiento descrito en este manual.
- No se utilice en presencia de materiales inflamables o explosivos.
- Si la báscula se daña, no debe utilizarse hasta que se le dé el servicio adecuado.
- No transporte la báscula con un paciente u objeto sobre la misma.
- Para prevenir lesión y daño a su báscula, no la deje caer ni la maltrate durante su uso o transporte.
- Asegúrese de que el adaptador AC y la báscula no entren en contacto con líquidos, o exceso de temperatura o humedad.
- Tenga cuidado al ensamblar la columna de escala para no pellizcar el cable del conector de la célula de carga.

Seguridad del paciente/cuidador

- Esta báscula está diseñada exclusivamente para el pesaje estático de pacientes. Ninguna báscula debería ser usada para trasladar pacientes.
- Para prevenir lesiones al paciente, el mismo debe estar atendido durante todo el evento de pesaje. Los cuidadores deben asegurarse de estabilizar y dar apoyo al paciente según se necesite cuando suba y baje de la báscula.
- El paciente debe usar calcetines u otra forma de protección ligera de los pies durante el evento de pesado.

Cuando haga funcionar esta báscula con el adaptador AC opcional:

- Para uso con los modelos de adaptador de CA enumerados en la página siguiente.. El uso de un adaptador no especificado anulará la garantía, y puede constituir un riesgo de seguridad serio.
- Antes de usar esta báscula, inspeccione el cable de AC por cualquier grieta o desgaste, así como daño / torcedura en la clavija.
- Antes de usar esta báscula, asegúrese de que el adaptador AC está enchufado a un tomacorriente con las características de voltaje apropiadas para su operación.
- Asegúrese de que el enchufe del adaptador AC está conectado a un interruptor u otra fuente de energía protegida.
- Desenchufe el adaptador AC, y almacene cuidadosamente tanto el adaptador AC como el cable antes de mover la báscula.
- El funcionamiento de esta báscula con voltajes y frecuencias fuera de especificación puede dañar el equipo y anulará la garantía.

Cuando ponga a funcionar la báscula con baterías:

- Si la pantalla indica que las baterías están bajas, reemplace las mismas o cambie al adaptador AC tan pronto como sea posible.
- Cuando reemplace / inserte las baterías, asegúrese de usar solamente baterías nuevas.

Este equipo ha sido probado en cumplimiento con los límites de compatibilidad electromagnética (EMC) de la Directiva de Dispositivos Médicos 93/42/EEC (EN 55011 Clase A y EN 60601-1-2). Estos límites se diseñan para proporcionar protección razonable contra interferencia perjudicial en instalaciones médicas típicas. El equipo genera, usa y puede irradiar energía de radiofrecuencia y, si no se instala y se usa de acuerdo a estas instrucciones, puede causar interferencia perjudicial a otros dispositivos cercanos. No hay garantía de que no ocurrirá interferencia en una instalación particular. Si este equipo en efecto provoca interferencia perjudicial con otros dispositivos, lo cual puede ser determinado encendiendo y apagando el equipo, se aconseja al usuario intentar eliminar la interferencia tomando una o más de las siguientes medidas:

- Reoriente o reubique el dispositivo receptor.
- Aumente la separación entre equipos.
- Conecte el equipo a un tomacorriente en un circuito diferente al usado para conectar el/los otro(s) dispositivo(s).
- Consulte a Servicio al Cliente o a un técnico de servicio móvil para asistencia.

En ningún caso Pelstar, LLC será responsable por daños o lesiones cualesquiera causados por, o en relación a, el ensamblaje, uso o uso incorrecto de sus productos.

ESPECIFICACIONES

Generalidades

Esta báscula de columna digital a nivel de los ojos utiliza una tecnología de microprocesamiento altamente sofisticada. Esta báscula está diseñada para proporcionar medidas exactas, confiables y repetibles del peso. Además, cada báscula se diseña para proveer al usuario de características que hacen el proceso de pesaje simple, rápido y conveniente.

En el 500KL, el peso se puede mostrar en libras (lb) o en kilogramos (kg). En el peso de 500 kg se muestra en kilogramos solamente. **Esta báscula se puede alimentar usando un adaptador AC, (no incluido), o 6 baterías AA (incluidas).**

Especificaciones de la Báscula

Capacidad y Resolución	500KL: 550 lb x 0.2 lb (250 kg x 0.1 kg) 500KG: 250 kg x 0.1 kg	
Requerimientos de Energía	Adaptador modelo no. UE15WCP1-090050SPA, Parte No. UE160714HKKK1-P Adapter Model No. UES06WNCP-090050SPA, Parte No. UE190716HKSH1RM Adaptador modelo no. / Parte No. RHD10W090050 (No Incluido) Entrada: 100-240VAC, 50/60Hz, 500mA Salida: 9.0V ---0.5A o 6 baterías AA (incluido)	
Ambiente	Temperaturas de funcionamiento: 50°F a 104°F (10°C a 40°C) Temperaturas de almacenamiento: 30°F a 122°F (0°C a 50°C) Humedad Máxima: 95% HR	
Dimensiones Físicas	Báscula (Dimensiones generales) Ancho: 14 1/8" (359 mm) Profundidad: 21 1/8" (537 mm) Alto: 53 5/8" (1362 mm) Peso: 21 lb (9 kg)	Plataforma (Área de la plataforma) Ancho: 13 3/4" (349 mm) Profundidad: 16 1/2" (419 mm) Alto: 2 3/8" (60 mm)

DEFINICIÓN DE LOS SÍMBOLOS

 Atención: Consulte los Documentos Incluidos

 Precaución:



No deseche este dispositivo con la basura doméstica.



 Partes de Aplicación
Tipo B

 Fuente de Energía DC

La superficie de la báscula y el tallímetro son partes de aplicación Tipo B.

CERTIFICACIONES / CONECTIVIDAD / DISPOSICIÓN

Descripciones de la Certificación

 	<p>Pelstar, LLC se ha certificado oficialmente como fabricante de los dispositivos médicos Health o meter® Professional en conformidad con las altas exigencias ISO. El sistema de aseguramiento de calidad LLC de Pelstar avala el diseño, el marketing y la distribución de básculas especializadas para la Industria del Cuidado de la Salud.</p>
	<p>Cumple con ANSI/AAMI ES60601-1 (2005) + AMD 1 (2012, CAN/CSA-C22.2 No. 60601-1 (2014)</p>

Todas las básculas de Health o meter® Professional se fabrican en fábricas registradas ante la FDA.

Información de conectividad de la báscula

Para garantizar una transmisión confiable de los datos de peso, altura e índice de masa corporal (IMC), esta báscula está diseñada para conectarse a una computadora, monitor u otro dispositivo de datos electrónicos por medio de USB o la tecnología inalámbrica Pelstar®. Esta conectividad ayuda a minimizar la Fuente de potenciales errores médicos causados al copiar y registrar los datos del paciente de manera incorrecta. Para obtener más información sobre cómo conectar esta báscula a otros dispositivos electrónicos, comuníquese con el Soporte Técnico de Básculas Health o meter® Professional, al número 800-638-3722 durante horas hábiles.

Eliminación de la báscula



Las básculas Health o meter® Professional deben desecharse de manera adecuada como desecho electrónico. Siga las normas nacionales, regionales o locales correspondientes. Este dispositivo no debe arrojarse a la basura doméstica.

INSTRUCCIONES DE ENSAMBLADO

Antes de Ensamblar

Cada báscula digital de columna a nivel de los ojos 500KL/500KG es enviada sin ensamblar en un embalaje. Examine cuidadosamente la caja de cartón en busca de daño en el envío antes de desempacar. Si se detecta daño, contacte a su compañía de envíos o representante Health o meter® Professional inmediatamente al 1-800-815-6615. Cualquier reclamación debe ser presentada con la compañía de envíos tan pronto como se reciba el paquete. La información siguiente detalla lo que usted encontrará dentro del empaque de cartón principal al desempacar los componentes para su ensamblado.

Para evitar rasgar cualquiera de los componentes, extraiga cuidadosamente cada pieza de la caja y desenvuelva los materiales de empaque. Ponga aparte la caja para su almacenamiento. A fin de evitar daño en los componentes de la báscula cuando la desempaque, no use una navaja para cortar cartón, cuchillo o tijeras o cualquier objeto afilado para abrir el empaque protector interno.

Lista de Componentes

Embalaje

- (6) Plataforma de la báscula - C
- (1) Columna superior (con pantalla) - A
- (1) Columna inferior - B
- (6) Baterías AA
- (1) Instrucciones del usuario
- (1) Parte superior tallímetro (con cabezal) - D
- (1) Parte inferior tallímetro - E
- (4) Tornillos de montaje de la columna (unidos a la parte inferior de la columna B)

Herramientas Requeridas

Desarmador de cruz (no incluido)

Nota: Esta báscula ha sido calibrada de fábrica y no requiere calibración antes de su uso.

INSTRUCCIONES DE ENSAMBLADO (CONT.)

Ensamblado de la Báscula

1. Remueva cuidadosamente los contenidos del empaque y coloque cada pieza sobre una superficie plana, nivelada y seca.

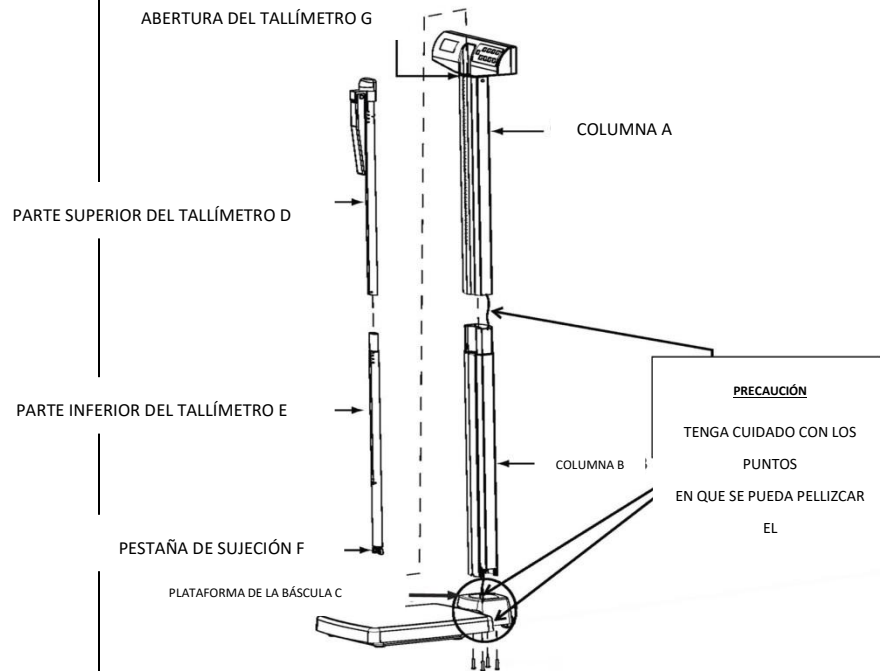

INSTRUCCIONES DE ENSAMBLADO (CONT.)

<p>2. Retire los 4 tornillos y arandelas de ensamblado de la base de la columna B y retire para su ensamblado en el paso 7.</p>	 <p>Tornillos y arandelas</p> <p>Columna B</p>
<p>3. Localice el cable conector de la celda de carga dentro de la columna A. Mientras sostiene la columna B, deslice el cable a través de la apertura central en la parte superior de la columna B. Introduzca completamente el cable a través de la columna B hasta que alcance la parte inferior.</p>	 <p>Columna B (parte superior)</p> <p>Columna A (parte inferior)</p>  <p>Columna B (parte superior)</p> <p>Cable conector de la celda de carga</p>
<p>4. Alinee la columna A y la columna B. Las muescas están situadas en la parte inferior de la columna A y en la parte superior de la columna B. Haga acoplar la pestaña de sujeción. Asegúrese de que la pestaña está correctamente acoplada en su lugar. Nota: Cuando alinee y bloquee las columnas, tenga cuidado de no pellizcar el cable conector de la celda de carga.</p>	 <p>Columna A (parte inferior)</p> <p>Pestaña de sujeción</p> <p>Columna B (parte superior)</p>  <p>Muecscas</p> <p>Posición bloqueada</p>

INSTRUCCIONES DE ENSAMBLADO (CONT.)

5. Retire la cubierta negra del empaque. Lea la etiqueta que dice "Atención" y luego retírela del soporte. Vuelva a colocar la cubierta en la plataforma.



6. Ubique el cable de la celda de carga en el pilar de la báscula. Coloque el pilar sobre la plataforma e inserte la pantalla viendo hacia la plataforma de la báscula. Jale con cuidado el conector del cable de la parte inferior de la columna B y conéctelo al conector RJ en la plataforma de la báscula C. Una vez que esté completamente conectado, baje el pilar hacia la cubierta.

Método alternativo para conectar el cable en la celda de carga:
En caso de tener dificultades para conectar el cable al puerto, finalice el paso 7 y así también puede acceder al cable de la celda de carga a través del acceso en la parte trasera de la cubierta. Use un desarmador Phillips para retirar la tapa en la parte trasera de la base de la plataforma y conecte el cable de la celda de carga y vuelva a colocar la tapa en su lugar.



Método alternativo para conectar el cable en el puerto:

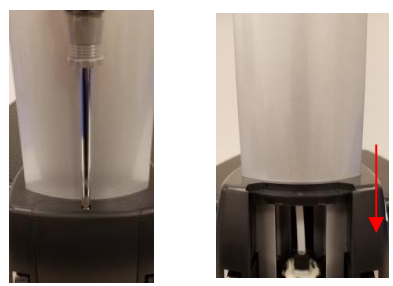

7. Sujete firmemente el pilar y la plataforma y coloque la báscula de su lado. Localice los 4 tornillos de montaje de la columna que retiró previamente en el paso 2. Asegúrese de que las arandelas estén colocadas entre las cabezas de los tornillos y los orificios de los tornillos de la plataforma C de la báscula. Inserte los 4 tornillos a través de los orificios de los tornillos en la parte inferior de la plataforma C de la báscula y en la columna B. Con un desarmador Phillips, ajuste los tornillos para asegurar la columna B a la base de la plataforma C.

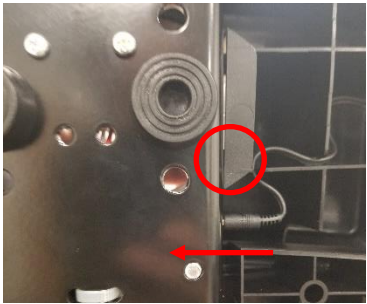
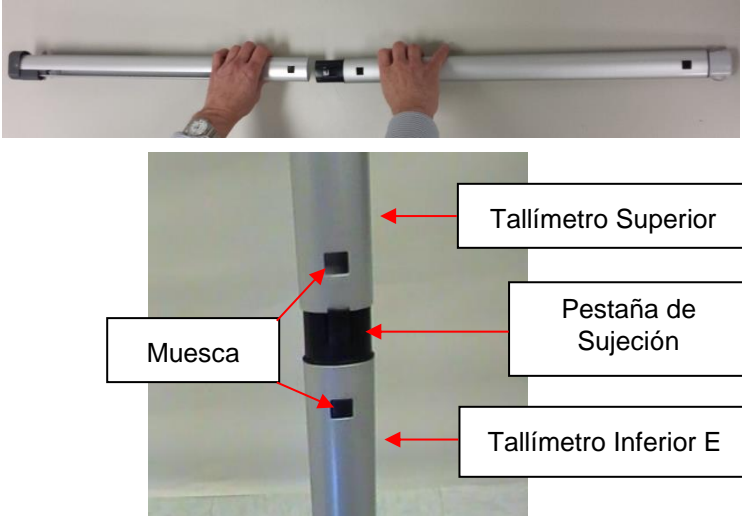
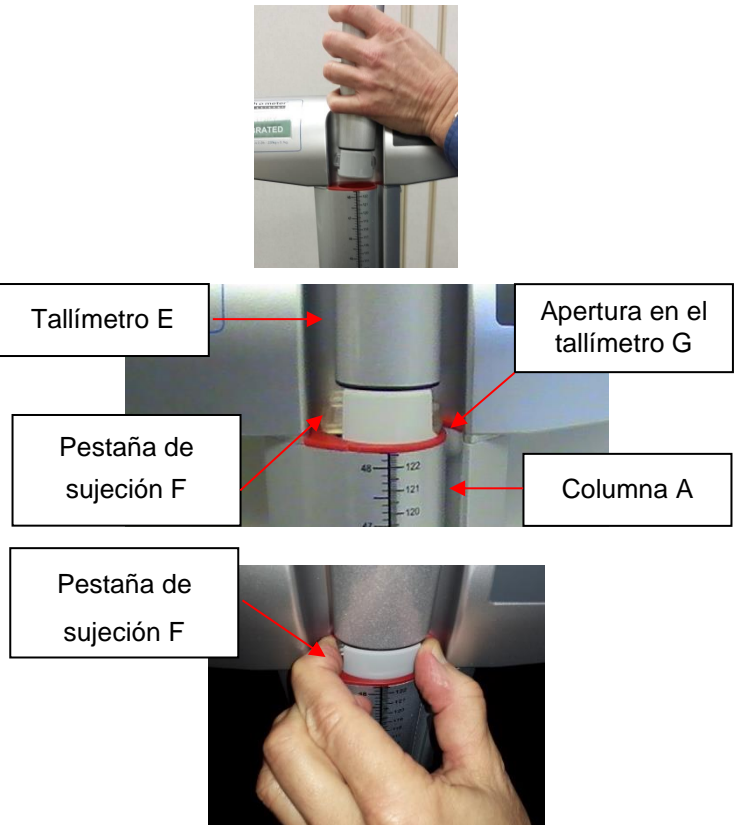

INSTRUCCIONES DE ENSAMBLADO (CONT.)

<p>8. En la parte inferior de la plataforma, pase el cable del puerto del adaptador de corriente a través de la base y conéctelo al puerto. Nota: Asegúrese de que el cable se encuentre insertado en la ranura de la base como se muestra en la imagen.</p>	
<p>9. Ensamblado del Tallímetro Sítúe las partes superior D e inferior E del tallímetro. Alinee la parte superior D con la parte inferior E del tallímetro. Asegure la pestaña de sujeción en su lugar. Asegúrese de que la pestaña de sujeción está correctamente acoplada.</p>	
<p>10. Coloque la parte inferior del tallímetro ensamblado por completo en la apertura G para el tallímetro en la parte superior de la columna A. Presione la pestaña de sujeción F para insertar el tallímetro en la apertura G. La báscula está ahora ensamblada y lista para usarse.</p>	

ENCENDIDO DE LA BÁSCULA

Encendido de la Báscula – Insertar las Baterías

1. Con un destornillador de cruz, remueva el tornillo del compartimiento de las baterías ubicado en la parte posterior de la pantalla. Retire la cubierta de las baterías presionando hacia abajo la pestaña de sujeción.



2. Substituya o instale 6 baterías nuevas AA. Health o meter® Professional recomienda usar baterías alcalinas o de litio, con especificación para operar a 130°F (54°C). No utilice baterías de cinc-carbón.
3. Vuelva a colocar la cubierta de las baterías al cabezal de display.
4. Asegúrese de que todos los objetos son retirados de la plataforma de la báscula, y luego presione el botón  para encender la báscula. La pantalla mostrará un número de versión, seguido de guiones, y luego "0.0". LB (Libras) es la unidad de medición de peso predeterminada tras la configuración/ensamblaje inicial. Pulse el botón **UNIT** para seleccionar el modo de peso deseado (LB o KG). (500KL solamente)

Nota: Si aparece "Lo" en la pantalla, esto indica que la batería está baja. No indica un problema con la medición del peso.

Advertencia: Si la báscula no va a ser utilizada por cierto tiempo, retire las baterías para evitar riesgos de seguridad. La disposición de las baterías debe realizarse según las regulaciones nacionales, regionales o locales que apliquen a usted.

Adaptador AC Opcional

1. Conecte el adaptador AC (no incluido) en la entrada del adaptador en la plataforma **C**.

Atención: Para evitar un riesgo de seguridad, utilice el adaptador de corriente Health o meter® Professional.



2. Conecte el adaptador AC de la báscula a la fuente de energía/pared.
3. Cuando se desconecta el adaptador AC de la báscula, la misma se cambiará a funcionamiento con baterías, si éstas se encuentran instaladas.

Precaución: Siempre conecte el adaptador AC a la báscula primero, y luego a la fuente de energía/pared.

Icono de fuente de energía / batería

1. El icono de la batería se mostrará cuando la báscula esté alimentada por baterías.
2. El icono de la batería en la pantalla no indica la duración de la batería.

INSTRUCCIONES DE INSTALACIÓN

Función de apagado automático

Como una función para ahorrar energía, la balanza se apagará automáticamente después de 2 minutos de inactividad. Esta función está activa por defecto. **Nota:** La balanza no se apagará automáticamente si se mantiene un peso en la pantalla. Presione **HOLD/RLS/ RECALL** para liberar el peso retenido.

Desactivar el apagado automático

1. Mientras que la balanza esté apagada, mantenga presionado el botón **HOLD/RLS/ RECALL**.
2. Mientras presiona el botón **HOLD/RLS/ RECALL**, presione el botón  para encender la balanza.
3. Por unos instantes aparecerá **START** en la pantalla seguido de "AOF=0".
4. La función de apagado automático se ha desactivado y la balanza permanecerá encendida hasta que se apague de forma manual.

Activar el apagado automático.

1. Mientras que la balanza esté apagada, mantenga presionado el botón **HOLD/RLS/ RECALL**.
2. Mientras presiona el botón **HOLD/RLS/ RECALL**, presione el botón **UNIT** para encender la balanza.
3. Por unos instantes aparecerá **START** en la pantalla seguido de "AOF=1".
4. La función de apagado automático se activó.

Para cambiar el modo de peso LB a KG/KG a LB (sólo 500KL)

Nota: LB (libras) de peso es la unidad de medida por defecto al set-up / montaje inicial.

1. Presione el botón  para encender la balanza.
 2. Espere hasta que en la pantalla aparezca "0.0" LB o "0.0" KG.
 3. Presione el botón **UNIT** para elegir entre LB o KG.
- Nota:** La balanza siempre usará la unidad utilizada por última vez, incluso después de que se haya apagado y encendido nuevamente. Para bloquear la balanza en una unidad de medición de peso, siga las instrucciones a continuación.

Bloquear kilogramos y libras (sólo 500KL)

El modo de peso por defecto para la balanza puede cambiar de lb/kg a utilizar solo kilogramos o libras.

Instrucciones KG Lock (sólo 500KL)

1. Pulse el botón  para encender la balanza. Espere a "0.0" para que aparezca en la pantalla.
2. Mantenga pulsado el botón **UNIT** para que se muestra el ícono de KG y continuar manteniendo pulsado el botón **UNIT** durante aproximadamente 10 segundos.
3. Cuando muestra el ícono de KG parpadea, suelte el botón **UNIT**. La unidad de medición de peso KG está bloqueado y permanece bloqueado incluso si la balanza se apaga.

Instrucciones LB Lock (sólo 500KL)

Nota: Para bloquear en el modo de peso LB, debe seguir las instrucciones de arriba para bloquear en modo kilogramos de peso en primer lugar.

1. Una vez que la balanza está bloqueado en el modo KG, pulse y mantenga pulsado el botón **UNIT** durante aproximadamente 10 segundos hasta que la unidad de muestro el ícono de LB parpadea.
2. Cuando la unidad de muestro el ícono LB parpadea, suelte el botón **UNIT**. La unidad de medición de peso LB está bloqueado y permanece bloqueado incluso si la balanza se apaga.

Desactivación de LB / KG Bloqueo (sólo 500KL)

Nota: Si su balanza está bloqueada en modo KG, primero debe seguir las instrucciones anteriores para bloquear en modo de LB, y luego comenzar las instrucciones de abajo incapacitantes.

1. Pulse el botón **UNIT** para encender la balanza. Espere a "0.0" para que aparezca en la pantalla.
2. Mantenga presionado el botón LB / KG hasta que los iconos LB y KG destellen en la pantalla. Cuando los iconos LB y KG parpadean, suelte el botón **UNIT**. La unidad de medición de peso está desbloqueado y presionando el botón **UNIT** permitirá al usuario cambiar entre LB y KG.

INSTRUCCIONES DE FUNCIONAMIENTO

Teclado



Función	Descripción
	Enciende o apaga la báscula. También se usa cuando se ingresa a los modos de Calibración u Opciones.
HOLD/RLS/ RECALL	Retiene el peso mostrado hasta que el botón sea presionado otra vez para liberar el valor. Recordará el peso previamente retenido si está presionado cuando no hay peso alguno sobre la báscula.
UNIT	500KL Solamente: Cambia entre libras (LB) y kilogramos (KG). Si la unidad de la medición del peso está bloqueada, presione y sostenga el botón de UNIT para mostrar la otra unidad de medición de peso. Nota: El botón de Unidad está deshabilitado en modelos KG o KL con la función Everlock® activada.
BMI (IMC)	Pide el ingreso de datos de estatura para calcular el Índice de Masa Corporal (IMC)
UP ▲	Incrementa la estatura ingresada (en incrementos de 0.5 in / 0.5 cm) en modo IMC o pre-tara. También se usa para navegar las Opciones.
ZERO/TARE	Pone a cero o en tara la báscula previo al pesado.
CLEAR/ REWEIGH	Permite salir de un modo o proceso. También permite pesajes repetidos del paciente sin requerir que el paciente se baje de la báscula.
ENTER/ SELECT	Selecciona una opción o un valor.
DOWN ▼	Reduce la estatura ingresada (en incrementos de 0.5 in / 0.5 cm) en modo IMC o peso en pre-tara. También se usa para navegar las Opciones.

INSTRUCCIONES DE FUNCIONAMIENTO (CONT.)

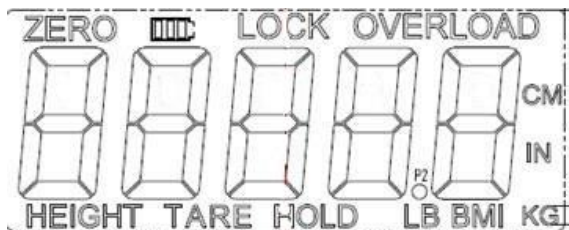

Íconos en la Pantalla

Icon	Description
	Indica que la báscula está funcionando con baterías. También indica el nivel de batería restante.
ZERO	Exhibe junto con guiones cuando la báscula está poniéndose a cero.
LOCK	Destella durante el proceso de pesaje. Permanece visible mientras se bloquea la medición del peso.
OVERLOAD	Se muestra cuando el peso sobre la báscula excede la capacidad.
HEIGHT	Se muestra cuando se ingresa una estatura durante el proceso de IMC.
LB	Indica que el modo de pesado está en libras.
KG	Indica que el modo del peso está en kilogramos.
HOLD	Se muestra cuando un peso está retenido o se recuerda luego de presionar el botón HOLD/RLS/RECALL .
TARE	Se muestra cuando se tara un peso.
BMI	Se exhibe cuando se calcula un valor de IMC
CM	Se muestra cuando se ingresa una estatura durante el proceso de IMC en el modo KG
IN	Se muestra cuando se ingresa una estatura durante el proceso de IMC en el modo LB

INSTRUCCIONES DE FUNCIONAMIENTO (CONT.)

Pesaje de un Paciente

Nota: Cuando se enciende, la báscula siempre usará por defecto todos los ajustes y las unidades usadas por última vez (LB o KG).

1. Con la báscula libre de peso, presione el botón  para encender la báscula.
2. Espere hasta que "0.0" LB o "0.0" KG aparezca en la pantalla, luego ayude al paciente a subir a la báscula. "LOCK" aparecerá y destellará sobre la pantalla junto con una medición del peso. Cuando se determina un peso estable "LOCK" permanece visible junto con el peso del paciente. Dependiendo del movimiento del paciente en la báscula, puede tomar varios segundos para que la báscula bloquee el peso.

Precaución: Para prevenir lesiones al paciente, el mismo debe estar atendido durante todo el evento de pesado.

3. El peso puede ser retenido en la pantalla presionando el botón **HOLD/RLS/RECALL**. Para liberar, presione el botón **HOLD/RLS/RECALL** nuevamente.
4. Después de que se haya tomado y registrado la medición del peso, pida al paciente bajar de la báscula. O presione el botón **CLEAR/REWEIGH** para pesar de nuevo al paciente sin hacer que baje de la báscula.
5. Presione el botón  para apagar la báscula.

Nota: La báscula no fija pesos menores a 5 lb / 2.27 kg.

Recordar el Peso

1. Para recordar el último peso medido, presione **HOLD/RLS/RECALL**.
2. Para limpiar la pantalla del peso recordado, presione **HOLD/RLS/RECALL** nuevamente.

Función Cero

El botón **ZERO/TARE** pone a cero la báscula previo a la medición del peso. El botón **ZERO/TARE** también se utiliza para la función de Tara como se describe abajo.

Función de Tara

Al usar la báscula, el peso de un objeto, como por ejemplo un tanque de oxígeno portátil, se puede restar del peso total para determinar al peso del paciente solo.

Pesaje de un Paciente y Tara de un Peso Desconocido:

El peso mínimo de tara es de 5 lb / 2.27 kg. **Nota:** La báscula debe bloquearse en un peso antes de que pueda tararse.

1. Con la báscula libre de peso, presione el botón  para encender la báscula.
2. Espere hasta que "0.0" LB o "0.0" KG aparezca en la pantalla, luego coloque el objeto en la báscula. La pantalla mostrará un valor para el peso del objeto.
3. Presione el botón **ZERO/TARE**. La palabra "TARE" aparecerá en la pantalla, con "0.0" LB o "0.0" KG a continuación.
4. Mantenga el objeto en la plataforma, y después pida al paciente subir a la báscula también. La báscula deducirá automáticamente el peso del objeto y exhibirá solamente el del paciente.
5. Cuando se retire al paciente y el objeto de la plataforma, se mostrará un valor negativo en la pantalla. Presione el botón **ZERO/TARE** para borrar el valor tarado.

INSTRUCCIONES DE FUNCIONAMIENTO (CONT.)

Pesaje de un Paciente y Tara de un Peso Conocido (Pre-Tara)

La Pre-Tara puede realizarse para objetos entre 0.2 lb y 200 lb (0.1 kg y 91 kg).

1. Con la báscula libre de peso, presione el botón  para encender la báscula.
2. Espere hasta que "0.0" LB o "0.0" KG aparezca en la pantalla. Presione y sostenga el botón **ZERO/TARE** hasta que la palabra "TARE" aparezca en la pantalla.
3. El ícono de tara destellará junto con "0.0" LB o "0.0" KG, indicando que se ingrese el peso a ser tarado. Utilice las teclas **▲** y **▼** para aumentar o disminuir el peso. Las libras cambiarán en incrementos de 0.2 libras y los KG cambiará en incrementos de 0.1 kg. Mantener presionadas las teclas de flecha hará que el cambio sea más rápido.
4. Una vez que el valor de tara esté listo, bloquee el mismo presionando el botón **ENTER**. El ícono de tara dejará de destellar y se mantendrá, y la cantidad ingresada se mostrará como negativa.
5. Pese al paciente siguiendo el procedimiento descrito en la página anterior. La báscula sustraerá automáticamente el valor de la tara y exhibirá solamente el del paciente.
6. Presione el botón **ZERO/TARE** para borrar el valor tarado.

Función IMC

El Índice de Masa Corporal (IMC) es la razón entre el peso de una persona y su estatura y es interpretado como un valor de IMC. El valor de IMC es usado luego como una herramienta para categorizar a un paciente como bajo de peso, normal, con sobrepeso, obeso o con obesidad mórbida.

1. Con la báscula libre de peso, presione el botón  para encender la báscula.
2. Espere hasta que "0.0" LB o "0.0" KG aparezca en la pantalla, luego ayude al paciente a subir a la báscula. Cuando se determina un peso estable, "LOCK" aparecerá; el peso del paciente también será mostrado. Dependiendo del movimiento del paciente en la báscula, puede tomar varios segundos para que la báscula bloquee el peso.



Precaución: Para prevenir lesiones al paciente, el mismo debe estar atendido durante todo el evento de pesaje.

3. Después de obtener el peso del paciente, presione el botón **BMI**.
4. La pantalla mostrará "65.0" (en modo LB) o "150.0" (en modo KG). Use los botones **▲** y **▼** para ingresar la estatura del paciente en pulgadas si se pesa en libras o en centímetros si se pesa en kg. Mantener presionadas las teclas de flecha hará que el progreso sea más rápido. Para determinar la altura del paciente, siga las instrucciones para la medición de estatura en la página 21.
5. Una vez se introduzca la estatura, presione el botón **ENTER**.
6. El IMC del paciente aparecerá en la pantalla.
7. Presione el botón **CLEAR/REWEIGH** para volver al modo de pesado normal de la báscula.

INSTRUCCIONES DE MEDICIÓN DE LA ESTATURA

PRECAUCIÓN: Tenga cuidado al deslizar el tallímetro hacia arriba y hacia abajo. La barra debería moverse suavemente; evite moverla dando tirones. Doble el tope del tallímetro cuando no lo use.

Nota: Los pacientes deben tener un mínimo de 23-5/8" (60 cm) de estatura para que la altura sea medida con exactitud.

<p>1. Con el tope del tallímetro doblado, deslícelo de arriba o hacia abajo hasta la estatura estimada del paciente. Luego suba el tope a su posición horizontal. Nota: Para los pacientes de menos de 48.5" / 123 cm, deslice el tope hacia abajo de la barra.</p>	
<p>2. Ubique al paciente frente a la pantalla. Asegúrese de que la postura del paciente sea vertical, con la cabeza recta y nivelada. Deslice el tope hacia abajo hasta que descansa sobre la cabeza del paciente.</p>	
<p>3. Determine la estatura del paciente leyendo el valor en la franja de medición, lo más cerca de la línea en el indicador rojo, como se muestra abajo. Para estaturas <i>mayores</i> a 48.5" / 123 cm, la lectura se toma en la línea roja de la columna. Para estaturas <i>menores</i> a 48.5" / 123 cm, la lectura se toma en la línea roja del tope.</p>	



Para estaturas mayores a 48.5" / 123 cm

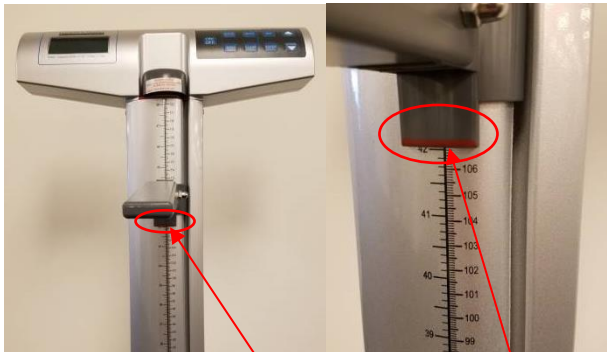

Para estaturas menores a 48.5" / 123 cm

LIMPIEZA Y PIEZAS DE RECAMBIO

Mantenimiento

Las páginas siguientes proporcionan las instrucciones para el mantenimiento, la limpieza, la calibración, y la resolución de problemas de la báscula. Las operaciones de mantenimiento fuera de las descritas en este manual se deben realizar por personal de servicio calificado.

Precaución: Antes del primer uso, o después de períodos largos de falta de uso, revise la operación y funciones apropiadas de la báscula. Si la báscula no funciona correctamente, consulte al personal de servicio calificado.

1. Compruebe el aspecto general de toda la báscula para saber si hay algún daño o desgaste evidente por su uso.
2. Inspeccione el cable de AC por cualquier grieta o desgaste, así como daño o torcedura en la clavija.

Limpieza y Desinfección

El cuidado apropiado y la limpieza son esenciales para asegurar una larga vida de pesaje exacto y efectivo.

Precaución: Desconecte la báscula de la fuente de energía del adaptador AC antes de limpiar la unidad.

1. Health o meter® Professional recomienda el uso de una de las siguientes soluciones limpiadoras en un paño suave o toallita desechable.
 - solución suave de jabón y agua
 - alcohol isopropílico al 70%
 - solución de peróxido de hidrógeno, concentración 1-5%

Después de la limpieza/desinfección, pase un paño humedecido con agua y luego un paño limpio y seco. Para evitar la acumulación de residuos o superficies mojadas, asegúrese de que la pantalla y los componentes de la báscula están completamente secos luego de la limpieza.
2. Nunca utilice materiales ásperos o abrasivos para limpiar la báscula, ya que éstos arruinan el acabado de la misma.
3. No sumerja la báscula en agua o en ningún otro líquido.
4. No vierta ni atomice líquidos directamente sobre la báscula.

Piezas de Recambio

Existen refacciones disponibles si alguna pieza de la báscula debe ser reemplazada. Contacte a Servicio a Clientes de Health o meter® Professional Scales al 1-800-815-6615 para consultar la disponibilidad de estas piezas de recambio.



CALIBRACIÓN

La balanza se calibró desde fábrica y no necesita calibrarse antes de utilizarse. De ser necesario, la balanza puede calibrarse. La calibración de la balanza se efectúa utilizando kilogramos (KG) o libras (LB) de acuerdo con las unidades de medida utilizadas al momento de ingresar el procedimiento de calibración. Cuando se calibra en libras, se requiere un total de 500 lb (o 300 lb para los modelos más nuevos), aplicado en incrementos de 100 lb, 200 lb, 300 lb y 500 lb. Si se calibra en kilogramos, se requieren un total de 200 kg (o 120 kg para los modelos nuevos), aplicado en incrementos de 40 kg, 80 kg, 120 kg y 200 kg. **EL 500 KG SÓLO PUEDE SER CALIBRADO EN KILOGRAMAS.**

Nota: Sólo los pesos certificados y trazables a patrones nacionales se van a utilizar para los procedimientos de calibración.

ACCIÓN	MENSAJE EN PANTALLA
Mantenga presionado los botones UNIT y ZERO/TARE al mismo tiempo, después presione el botón  para encender la balanza. En la pantalla aparecerá "CAL" por unos instantes, seguido de cinco números que indican que puede realizar la calibración. Suelte los tres botones.	"CAL" seguido de "XXXXX"
Presione el botón ZERO/TARE . En la pantalla parpadeará "C-100" (para LB) o "C-40" (para KG) seguido de "0" o "1".	"XXXXX" seguido de "C-100" (para LB) o "C-40" (para KG) después "0" o "1".
Coloque 100 libras o 40 kilogramos sobre la balanza. Aparecerán cuatro números en la pantalla. Cuando se establezcan los números de calibración, presione el botón ZERO/TARE . En la pantalla parpadeará "C-200" (para LB) o "C-80" (para KG) seguido de "0" o "1".	"XXXXX" seguido de "C-200" (para LB) o "C-80" (para KG) después "0" o "1".
Coloque 200 libras o 80 kilogramos sobre la balanza. Aparecerán cuatro números en la pantalla. Cuando se establezcan los números de calibración, presione el botón ZERO/TARE . En la pantalla aparecerá "C-300" (para LB) o "C-120" (para KG) seguido de "0" o "1".	"XXXXX" seguido de "C-300" (para LB) o "C-120" (para KG) después "0" o "1".
Coloque 300 libras o 120 kilogramos sobre la balanza. Aparecerán cuatro números en la pantalla. Cuando se establezcan los números de calibración, presione el botón ZERO/TARE . En la pantalla aparecerá "END", seguido de "OFF". La balanza se apagará automáticamente.	"XXXX" followed by "END" then "OFF"

RESOLUCIÓN DE PROBLEMAS

Resolución de Problemas

Antes de entrar en contacto con el personal de servicio, consulte las instrucciones siguientes para comprobar y corregir cualquier falla. Si la pantalla muestra mensajes de error distintos a los mostrados abajo, contacte a: Soporte Técnico de Health o meter® Professional Scales al 1-800-638-3722.

Síntoma	Posible Causa	Acción Correctiva
La báscula no enciende	1. Batería agotada 2. Tomacorriente con falla 3. Fuente de energía deficiente	1. Reemplace las baterías 2. Utilice un tomacorriente distinto 3. Reemplace el adaptador AC
Peso cuestionable o la báscula no se pone a cero	1. Objeto externo que interfiere con la báscula 2. La pantalla no muestra "0.0" antes del pesado 3. La báscula no está ubicada sobre una superficie nivelada 4. La báscula está descalibrada	1. Retire el objeto que interfiere con la báscula 2. Pida al paciente bajar de la báscula, ponga a cero la báscula y comience el proceso de pesaje otra vez 3. Ubique la báscula sobre un piso nivelado e inicie el proceso del pesaje nuevamente 4. Compruebe el peso con un valor conocido de peso
Se realiza el pesaje pero el proceso tarda demasiado tiempo y el peso no se fija en la pantalla.	El paciente no está inmóvil	Pídale al paciente que esté quieto
La pantalla muestra "UNDeR"	Un peso negativo está presente	Presione el botón ZERO/TARE para poner a cero la báscula.
La pantalla muestra guiones y el ícono "OVERLOAD" es visible	El peso sobre la báscula excede la capacidad.	Retire el exceso de peso y use la báscula según sus límites
La pantalla muestra "LoBat" y la báscula se apaga	Las baterías están agotadas	Reemplace las baterías según las instrucciones
La pantalla muestra continuamente guiones y no se asentará en "0.0"	El cable del conector de la celda de carga no está conectado o la celda de carga está dañada	Siga las instrucciones de abajo para examinar el cable de la celda de carga.

Inspección del Cable de la Celda de Carga



1. Con un destornillador de cruz, retire la puerta en la parte trasera de la base de la plataforma.

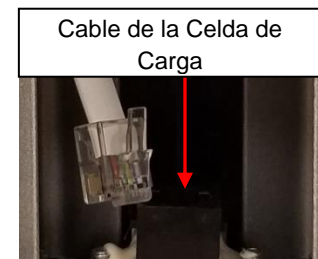

2. Examine el cable del conector de la celda de carga para asegurarse que está completamente conectado en la entrada RJ. Si el cable fue enchufado, desenchufe y enchufe de nuevo hasta que se acomode haciendo clic. Después de comprobar la conexión, coloque nuevamente la puerta en la parte trasera de la base de la plataforma.

GARANTÍA

Garantía Limitada

¿Qué Cubre la Garantía?

Esta báscula Health o meter® Professional está garantizada desde la fecha de compra contra defectos de materiales o de fabricación por un periodo de dos (2) años. Si el producto no funciona correctamente, regrese el producto con flete pre-pagado y apropiadamente empacado a Pelstar, LLC (vea la sección "Obtener Servicio de Garantía", abajo, para obtener instrucciones.) Si el fabricante determina que existe un defecto en los materiales o en la fabricación, el único recurso del cliente será el reemplazo de la báscula sin costo alguno. El reemplazo será hecho con un producto o componente nuevo o remanufacturado. Si el producto no está disponible ya, el reemplazo puede realizarse con un producto similar de valor igual o mayor. Todas las partes reemplazadas se cubren sólo por el periodo de garantía original.

¿Quién Tiene Cobertura?

El comprador original del producto debe tener un comprobante de compra para recibir el servicio de garantía. Por favor guarde su factura o recibo. Los distribuidores de Pelstar o las tiendas al menudeo que venden los productos de Pelstar no tienen el derecho de alterar o modificar o en forma alguna cambiar los términos y condiciones de esta garantía.

¿Qué Se Excluye?

Su garantía no cubre el desgaste normal de partes como resultado de cualquiera de las siguientes condiciones: uso negligente o uso incorrecto del producto, uso de voltaje o corriente incorrectos, uso contrario a las instrucciones de operación, abuso incluyendo manipulación, daño en el transporte, o la reparación o alteraciones no autorizadas. Además, la garantía no cubre desastres naturales, tales como incendios, inundaciones, huracanes y tornados. Esta garantía le concede derechos legales específicos, y usted podría tener otros derechos que varíen de país a país, de estado a estado, de provincia a provincia o de jurisdicción a jurisdicción.

Para obtener Servicio de Garantía, asegúrese de guardar su recibo de compra o documento que pruebe la compra. Llame al (+1) 800-638-3722 o al (+1) 708-377-0600 para recibir un número de autorización de devolución (RA), lo cual debe incluirse en la etiqueta de devolución. Incluya su comprobante de compra a su producto defectuoso junto con su nombre, dirección, número telefónico durante el día y la descripción del problema. Empaquete cuidadosamente el producto y envíelo con el envío y el seguro pre-pagados a:

Pelstar, LLC
 Attention (Atención) #R/A _____
 Return Department (Departamento de Devoluciones)
 9500 West 55th Street
 McCook, IL 60525

Garantía Extendida Disponible

Esta báscula es elegible para el Programa de Garantía Extendida Health o meter® Professional ScaleSurance® ScaleSurance® prolonga el período de la garantía por dos años adicionales. Esta extensión a la Garantía Limitada estándar se puede comprar con las básculas nuevas o para la báscula existente en un establecimiento antes de que haya expirado su garantía actual. Para aprender más, visite www.homscales.com/scalesurance/ o póngase en contacto con su distribuidor de suministros médicos.



PELSTAR®, LLC

9500 West 55th St. McCook, IL 60525-7110 USA

1-800-638-3722 or 1-708-377-0600

POR FAVOR REGISTRE SU BÁSCULA PARA COBERTURA DE GARANTÍA EN:

www.homscales.com

Health o meter® es una marca registrada de Sunbeam Products, Inc. usada bajo licencia. Los productos Health o meter® Professional son fabricados, diseñados, y de propiedad de Pelstar, LLC. Nos reservamos el derecho de mejorar, realzar, o modificar las características o especificaciones de los productos Health o meter® Professional sin previo aviso.

© Pelstar, LLC 2021

Cliquez sur le lien ou passez à la page notée

Précautions et Mises en Garde p. 174	Caractéristiques / Définition des Symboles p. 175	Certifications / Connectivité / Élimination p. 176
Instructions de Montage p.177	Alimenter la Balance p.182	Instructions de Configuration p.183
Mode D'emploi p.184	Instructions Pour la Mesure de la Taille p.188	Nettoyage et Remplacement des Pièces p.189
Étalonnage p.190	Dépannage p.191	Garantie p.192

PRÉCAUTIONS ET MISES EN GARDE

UTILISATION PREVUE

Cette balance Health o meter® Professional est destinée à être utilisée dans un environnement médical professionnel par un personnel médical qualifié. Ce produit a été conçu pour peser des patients qui sont correctement positionnés et debout sur la plateforme. La toise est destinée à mesurer la taille du patient. Ne modifiez pas le produit et ne l'utilisez pas à des fins autres que celles pour lesquelles il a été conçu.

Pour éviter que le patient ou le soignant ne se blesse ou n'endommage la balance, veuillez suivre très attentivement les instructions contenues dans ce manuel d'utilisation.

- Veuillez ne pas dépasser la capacité de poids indiquée pour cette balance.
- Pour obtenir un résultat de pesage précis, cette balance doit être placée sur une surface plane et stable.
- Pour obtenir un résultat de pesage précis, assurez-vous avant chaque utilisation du respect de la procédure décrite dans ce manuel.
- A ne pas utiliser à proximité des produits inflammables ou explosifs.
- Si la balance est endommagée, veuillez ne pas l'utiliser avant de l'avoir correctement réparée.
- Ne transportez pas la balance lorsqu'il y a un patient ou un objet sur elle.
- Evitez de faire rouler ou de tirer la balance dans les escaliers, car cela pourrait endommager les pièces internes.
- Assurez-vous que l'adaptateur CA et la balance n'entrent pas en contact avec des liquides, une température ou une humidité excessive.
- Faites preuve de prudence lors de l'assemblage de la colonne de la balance pour ne pas pincer le câble du capteur de charge.

Sécurité des patients/soignants

- Cette balance est conçue pour le pesage statique des patients uniquement. Elle ne doit pas être utilisée pour le transfert des patients.
- Le patient doit porter des chaussettes ou tout autre type de protège-pieds léger pendant la pesée.
- Pour éviter que le patient se blesse, il doit être surveillé pendant toute la durée de la pesée. Les soignants doivent s'assurer que le patient est bien en équilibre et lui fournir le soutien nécessaire pour monter et descendre de la balance.

Lorsque vous utilisez la balance avec l'adaptateur CA:

- Faites fonctionner cette balance exclusivement avec l'adaptateur CA fourni par Health o meter® Professional. L'utilisation d'un adaptateur non spécifié annulera la garantie et peut être source de graves dangers pour la sécurité. À utiliser avec les modèles d'adaptateur secteur répertoriés à la page suivante. (non inclus)
- Avant d'utiliser cette balance, vérifiez si le câble de l'adaptateur CA n'est pas fissuré ou effiloché, ou si les broches de la fiche ne sont pas cassées ou tordues.
- Avant d'utiliser cette balance, veillez à ce que l'adaptateur CA soit branché dans une prise de courant ayant la tension nominale appropriée pour son bon fonctionnement.
- Assurez-vous que la prise de courant soit reliée à un disjoncteur ou à une autre source d'alimentation protégée.
- Débranchez l'adaptateur CA et rangez soigneusement l'adaptateur et son câble avant de déplacer la balance.
- Utiliser cette balance à des tensions et des fréquences autres que celles spécifiées peut endommager l'équipement et annulera la garantie.

Lorsque la balance fonctionne sur piles:

- Si le message « piles faibles » s'affiche à l'écran, remplacez les piles ou utilisez l'adaptateur CA dès que possible.
- Lors du remplacement / de l'insertion des piles, veillez à utiliser des piles neuves.

Cet équipement a été testé et jugé conforme aux valeurs limites de la CEM pour la directive 93/42/CEE sur les équipements médicaux (EN 55011 Classe A et EN 60601-1-2). Ces normes sont conçues pour fournir une protection raisonnable contre les interférences nuisibles dans les installations de type médical. L'équipement génère, utilise et peut émettre une énergie haute fréquence et, s'il n'est pas installé et utilisé conformément aux présentes instructions, cela peut provoquer des interférences avec d'autres appareils à proximité. Il n'y a aucune garantie que des interférences ne surviendront pas avec une installation particulière. Si cet équipement provoque des interférences nuisibles avec d'autres appareils, ce qui peut être déterminé en allumant et en éteignant l'équipement, il est recommandé à l'utilisateur d'essayer d'éliminer ces interférences en appliquant une ou plusieurs des mesures suivantes:

- Réorienter ou déplacer le dispositif de réception.
- Augmenter la distance entre les équipements.
- Branchez l'équipement sur une prise de courant se trouvant sur un circuit différent de celui sur lequel est branché le ou les autres appareils.
- Consultez le service clientèle ou un technicien spécialisé pour obtenir de l'aide.

En aucun cas, Pelstar, LLC ne saurait être tenu responsable des dommages ou blessures résultants ou liés au montage, à l'utilisation ou à la mauvaise utilisation de ses produits.

CARACTÉRISTIQUES DE CETTE BALANCE

Général

Cette balance numérique à hauteur des yeux est dotée d'une technologie de microprocesseur très sophistiquée. Cette balance de précision est conçue pour fournir des mesures de poids précises, fiables et répétables. En outre, chaque balance est conçue de manière à fournir à son utilisateur des fonctions qui rendent le processus de pesage simple, rapide et pratique.

Sur la 500KL, le poids peut être affiché en livres (lb) ou en kilogrammes (kg). Sur la 500KG, le poids est affiché uniquement en kilogrammes. **Cette balance peut être alimentée par un adaptateur CA (non inclus) ou par 6 piles AA (incluses).**

Caractéristiques de la balance

Capacité et résolution	500KL: 550 lb x 0.2 lb (250 kg x 0.1 kg) 500KG: 250 kg x 0.1 kg	
Besoins en énergie	Adaptateur Model No UE15WCP1-090050SPA, Pièces No UE160714HKKK1-P Adaptateur Model No. UES06WNCP-090050SPA, Pièces No. UE190716HKSH1RM Adaptateur Model No. / Pièces No RHD10W090050 (Non-inclus) Entrée: 100-240VAC, 50/60Hz, 500mA Sortie: 9.0V $\overline{\text{---}}$ 0.5A Or 6 AA Batteries (included) Ou 6 piles AA (incluses)	
Environnement	Températures de fonctionnement : 50°F à 104°F (10°C à 40°C) Températures de stockage : 30°F à 122°F (0°C à 50°C) Humidité maximale : 95% HR	
Dimensions physiques	Balance (Dimensions générales) Largeur: 359 mm (14 1/8") Épaisseur: 537 mm (21 1/8") Hauteur: 1362 mm (53 5/8") Poids: 9 kg (21 lb)	Plateforme: (Zone de station debout) Largeur: 349 mm (13 3/4") Épaisseur: 419 mm (16 1/2") Hauteur: 60 mm (2 3/8")

DÉFINITION DES SYMBOLES



Attention, consultez les documents
d'accompagnement



Plage de température
(10°C à 40°C / 50°F à 104°F)





Pièces appliquées de type B



Alimentation électrique ac/dc

CERTIFICATIONS / CONNECTIVITÉ / ÉLIMINATION

Descriptions des certifications

	<p>Pelstar, LLC a été officiellement certifié comme fabricant de matériel médical de la marque Health o meter® Professional répondant aux exigences strictes de la norme ISO. Le système d'assurance qualité de Pelstar, LLC couvre la conception, la commercialisation et la distribution des balances spécialisées destinées à l'industrie des soins de santé.</p>
	<p>Ce produit est testé et répond aux exigences de :</p> <ol style="list-style-type: none"> 1. UL60601-1 Première édition : Sécurité des appareils électromédicaux 2. CSA C22.2 n° 601-1 M90 : Équipement médical électrique

Les balances professionnelles Health o meter® sont fabriquées dans des usines homologuées par la FDA.

Informations sur la connectivité

Pour permettre une transmission fiable des données relatives au poids, à la taille et à l'indice de masse corporelle (IMC), cette balance est conçue pour se connecter à un ordinateur, un moniteur ou tout autre appareil électronique via un port USB ou la technologie sans fil Pelstar® (en option). Cette fonctionnalité permet de réduire les risques d'erreurs médicales dues à une mauvaise copie et à un mauvais enregistrement des données du patient. Pour plus d'informations sur la manière de connecter la balance à d'autres appareils électroniques, veuillez contacter le service d'assistance technique de Health o meter® Professional Scales, joignable pendant les heures de bureau au 1-800-638-3722.

Élimination de la balance



Cette balance Health o meter® Professional doit être éliminée convenablement en tant que déchet électronique. Respectez les réglementations nationales, régionales ou locales qui vous sont applicables en matière d'élimination des déchets électroniques ou des piles. Ne jetez pas cet appareil dans les ordures ménagères.

INSTRUCTIONS DE MONTAGE

Avant le montage

Chaque balance numérique 500KL / 500KG à hauteur des yeux est livrée entièrement démontée dans un carton. Inspectez soigneusement le carton pour vous assurer qu'il n'est pas endommagé avant de le déballer. Si vous remarquez des dommages, contactez immédiatement votre expéditeur ou un représentant de Health o meter® Professional au 1-800-815-6615. Toute réclamation doit être déposée auprès de l'expéditeur le plus tôt possible après réception du colis. Les informations suivantes détaillent le contenu du carton principal lorsque vous déballez les pièces pour le montage.

Pour éviter d'égratigner les composants, retirez soigneusement chaque élément du carton et enlevez les matériaux de conditionnement. Mettez le carton de côté pour le stockage. Pour éviter d'endommager les pièces de la balance lors du déballage, n'utilisez pas de cutter, de couteau, de ciseaux ou tout autre objet pointu pour ouvrir l'emballage intérieur de protection.

Liste de pièces

Carton

- (1) Plateforme de la balance - C
- (1) Colonne supérieure (w / assemblage d'affichage) - A
- (1) Colonne inférieure - B
- (6) Piles AA
- (1) Mode d'emploi
- (1) Tige de hauteur supérieure (w / ensemble tête) - D
- (1) Tige de hauteur inférieure - E
- (4) Vis de fixation de la colonne (fixées à la colonne B inférieure)

Instruments nécessaires

Tournevis cruciforme (non inclus)

N.B.: Cette balance a déjà été étalonnée en usine et ne nécessite donc aucun réglage avant utilisation.

INSTRUCTIONS DE MONTAGE (SUITE)

- Sortez délicatement le contenu du carton et placez chaque pièce sur une surface plane, nivelée et sèche.

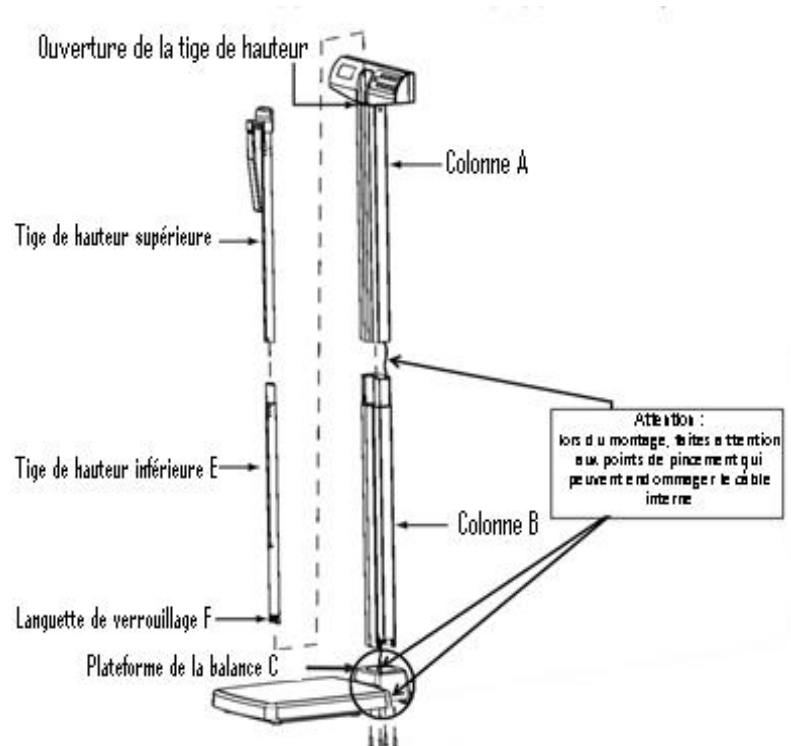

INSTRUCTIONS DE MONTAGE (SUITE)

2. Retirez les 4 vis et rondelles destinées à la fixation de la colonne B du bas de cette dernière et réservez-les pour l'étape 8 du montage.

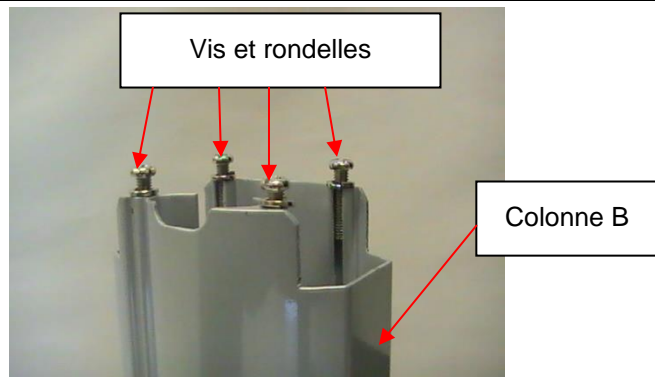

3. Localisez le câble de connexion des cellules de pesage à l'intérieur de la colonne A. Tout en tenant la colonne B, faites glisser le câble à travers l'ouverture centrale située en haut de la colonne B. Poussez le câble jusqu'au fond de la colonne B jusqu'à ce que la fiche atteigne le bas de la colonne.

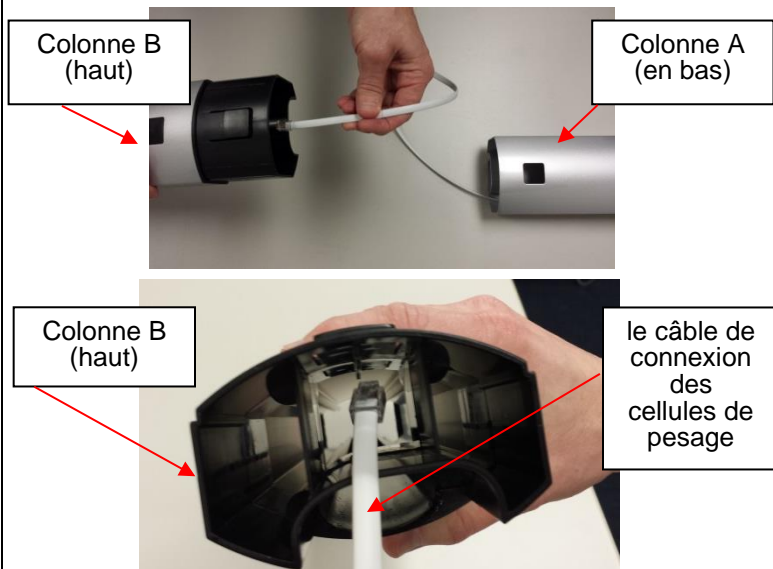

4. Alignez la colonne A et la colonne B. Les encoches sont situées en bas de la colonne A et en haut de la colonne B. Enclenchez la languette de verrouillage. Veillez à ce qu'elle soit bien verrouillée.
Remarque : Lors de l'alignement et du verrouillage des colonnes, veillez à ne pas pincer le câble de connexion des cellules de pesage.

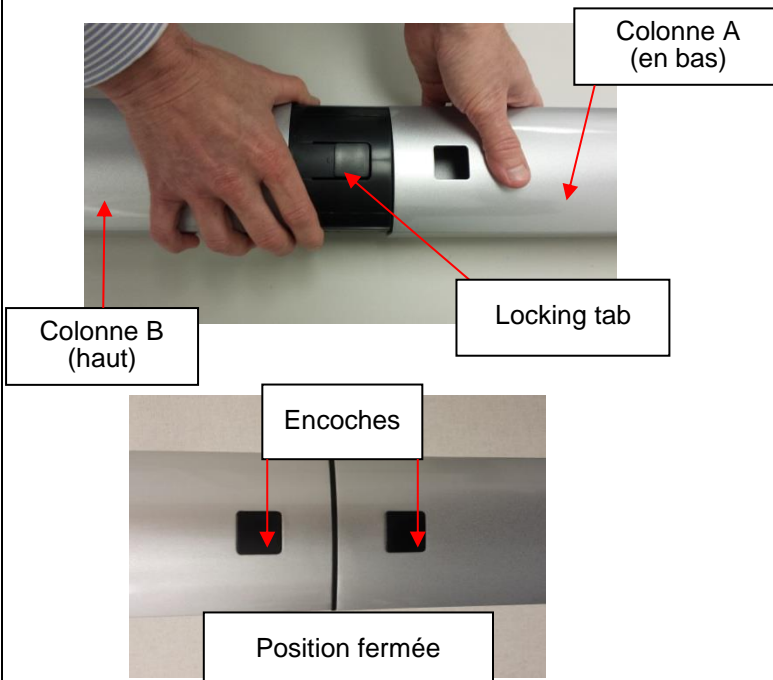

5. Retirer le couvercle de roue noir de l'emballage. Lisez l'étiquette attention, puis retirez-la du support. Remettre le couvercle sur la plate-forme.



6. Procurez-vous le pilier de balance et localisez le câble de cellule de charge. Placer le pilier au-dessus de la plate-forme et couvrir avec la tête d'affichage face à la plate-forme de balance. Tirez soigneusement le connecteur de câble du bas de la colonne B et branchez-le dans la prise RJ sur la plate-forme c. Une fois complètement branché, abaisser le pilier dans le couvercle.



Autre méthode de branchement du câble de cellule de charge:

Autre méthode de branchement du câble de cellule de charge:
Si vous avez de la difficulté à brancher le câble dans le port, complétez l'étape 7, vous pouvez également accéder au câble de la cellule de charge par la porte à l'arrière du couvercle. Utilisez un tournevis Phillips pour retirer la porte à l'arrière de la base de la plate-forme, puis branchez le câble de la cellule de charge et remplacez la porte.

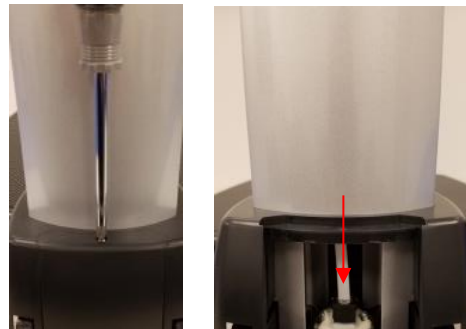

7. Maintenez une prise ferme sur le pilier et la plate-forme et placez la balance sur le côté. Placer les 4 vis de montage de colonne précédemment retirées à l'étape 2. Assurez-vous que les rondelles sont situées entre les têtes de vis et les trous de vis de la plate-forme C de la balance. Insérez les 4 vis à travers le bas de la plate-forme de balance C trous de vis et dans la colonne B. À l'aide d'un tournevis à tête Phillips, serrer les vis pour fixer la colonne B à la base de la plate-forme C.



INSTRUCTIONS DE MONTAGE (SUITE)

8. Mettez la plateforme de la balance C et sur le côté. Placez ensuite la colonne B sur le côté de manière à ce qu'elle soit perpendiculaire à la plateforme. L'avant de la tête d'affichage de la colonne A doit être tourné vers l'avant et au-dessus de la plateforme C.

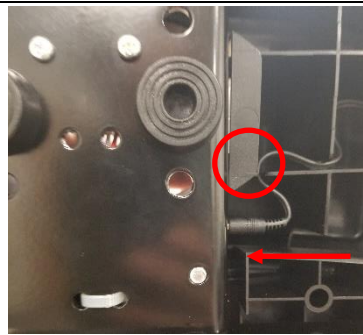

9. Assemblage des tiges de hauteur : Repérez la tige de hauteur supérieure D et la tige de hauteur inférieure E. Alignez la tige de hauteur supérieure D et celle de hauteur inférieure E. Faites enclencher la languette de verrouillage. Veillez à ce qu'elle soit bien verrouillée.

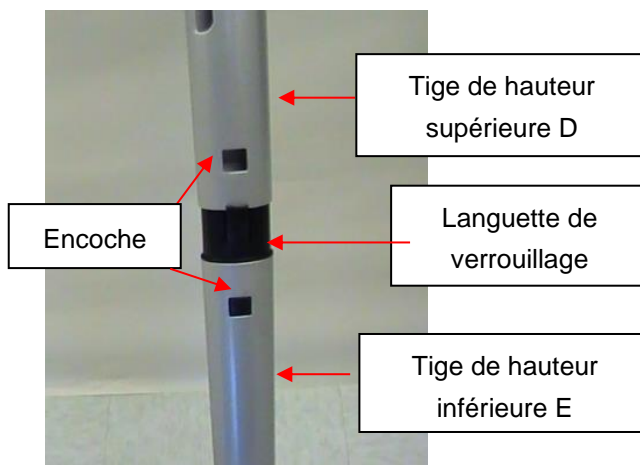

10. Placez le bas de la tige de hauteur entièrement assemblée dans l'ouverture de la tige de hauteur G située en haut de la colonne A. Pressez la languette de verrouillage F vers l'intérieur pour insérer la tige de hauteur dans l'ouverture de la tige de hauteur G. La balance est maintenant assemblée et prête à être utilisée.

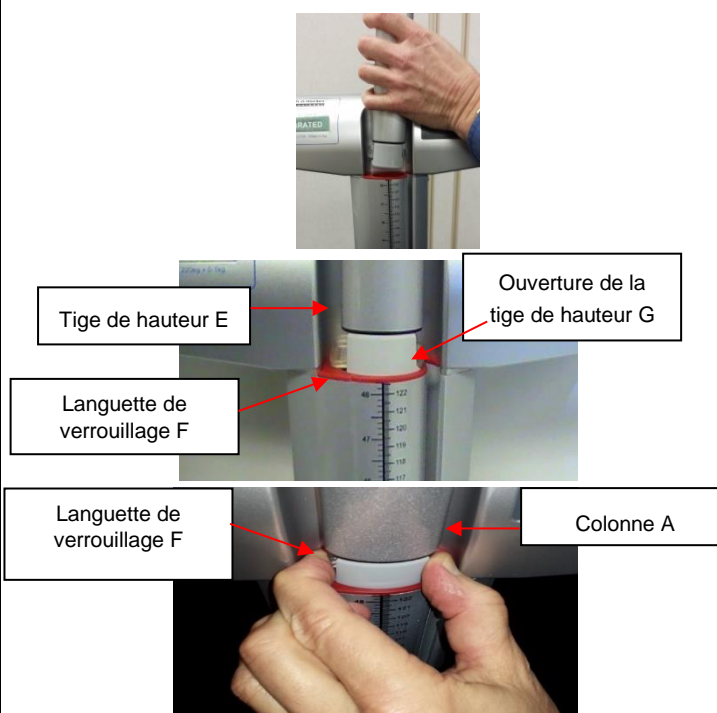

ALIMENTER LA BALANCE

Alimenter la balance - Insertion des piles

1. À l'aide d'un tournevis cruciforme, retirez les vis du couvercle du compartiment des piles situé à l'arrière de l'écran. Retirez le couvercle du compartiment des piles en exerçant une pression vers le bas sur la languette de verrouillage.

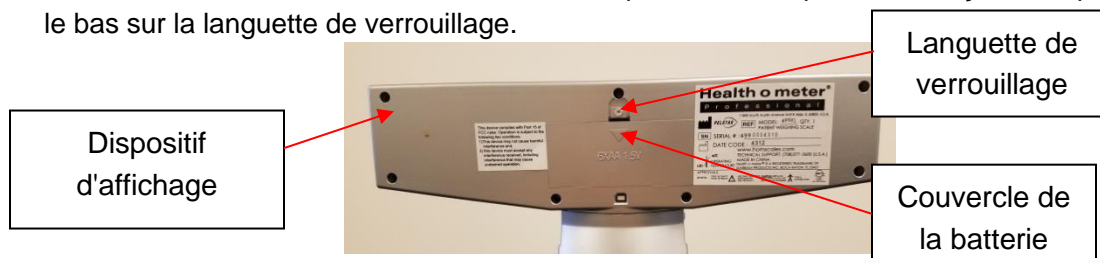

2. Remplacez ou installez 6 nouvelles piles AA. Health o meter® Professional recommande l'utilisation des piles alcalines ou au lithium, conçues pour fonctionner à 54°C (130°F). Évitez d'utiliser des piles zinc-carbone.
3. Remettez le couvercle de la pile en place sur le dispositif d'affichage.
4. Veillez à ce qu'il n'y ait rien sur la plateforme de la balance, puis appuyez sur le bouton  pour mettre l'appareil en marche. L'écran affichera le numéro de la version, suivi de tirets, puis de "0.0". LB (livres) est l'unité de mesure du poids par défaut lors de la première installation/du premier montage. Appuyez sur la touche UNIT pour sélectionner le mode de pesage souhaité (LB ou KG). (valable pour 500KL seulement)

N.B.: Si le message « Lo » apparaît à l'écran, cela signifie que la pile est faible. Cela n'indique PAS un problème au niveau de la mesure du poids.

Avertissement : Si vous envisagez de ne pas utiliser la balance pendant un certain temps, retirez les piles pour éviter tout risque. Leur élimination doit être effectuée conformément aux dispositions nationales, régionales ou locales en vigueur qui vous sont applicables.

Adaptateur AC optionnel

1. Branchez l'adaptateur CA (non inclus) dans la prise qui lui est réservée sur la plateforme **C** de la balance.

Avertissement: Pour éviter tout risque de sécurité, n'utilisez qu'un adaptateur CA de la marque Health o meter® Professional.



2. Branchez l'adaptateur CA de la balance à une source d'alimentation.
3. Lorsque l'adaptateur CA n'est pas branché à la balance, celle-ci fonctionnera sur piles si ces dernières y sont installées.

Attention: Commencez toujours par brancher l'adaptateur CA dans la balance, avant de le brancher dans la source d'alimentation/prise murale.

Icône Source d'alimentation/Batterie

1. L'icône de la batterie s'affiche lorsque la balance est alimentée par des batteries.
2. L'icône de batterie sur l'écran n'indique pas la durée de vie de la batterie.

INSTRUCTIONS DE CONFIGURATION

Fonction d'arrêt automatique

En tant que fonctionnalité d'économie d'énergie, la balance s'éteindra automatiquement après 2 minutes d'inactivité. Par défaut cette fonction est activée.

Désactiver l'arrêt automatique

1. Pendant que la balance est éteinte, appuyez et maintenez enfoncé le bouton **HOLD/RLS/RECALL**.
2. Pendant que vous maintenez enfoncé le bouton **HOLD/RLS/RECALL**, appuyez le bouton  pour allumer la balance.
3. «START» apparaîtra brièvement sur l'écran suivi de « AOF=0».
4. L'arrêt automatique est maintenant désactivé, et la balance le restera jusqu'à ce que la balance soit manuellement éteinte.

Activer l'arrêt automatique

1. Pendant que la balance est éteinte, appuyez et maintenez enfoncé le bouton **HOLD/RLS/RECALL**.
2. Pendant que vous maintenez enfoncé le bouton **HOLD/RLS/RECALL**, appuyez le bouton  pour allumer la balance.
3. «START» apparaîtra brièvement sur l'écran suivi de « AOF=1».
4. L'arrêt automatique est maintenant activé.

Pour changer le mode de pesée LB to KG/KG to LB (500KL seulement)

Note: LB (livres) est le poids par défaut unité de mesure lors de l'installation initiale / assemblage.

1. Appuyez sur le bouton  pour allumer la balance.
2. Attendez jusqu'à ce que «0.0» LB ou «0.0» KG apparaisse à l'écran.
3. Appuyez sur le bouton **UNIT** pour choisir entre LB ou KG.
Remarque: La balance utilisera toujours la dernière unité utilisée par défaut, même après sa mise hors et sous tension. Pour verrouiller la balance dans une unité de mesure de poids, suivez les instructions ci-dessous.

Verrouillage KG et LB (500KL seulement)

Le mode de pesée par défaut de cette balance peut être changé de LB/KG à KG seulement ou à LB seulement.

Instructions KG Verrouiller (500KL seulement)

1. Appuyez sur le bouton  pour allumer la balance. Attendez que "0.0" apparaît sur l'écran.
2. Appuyez sur le bouton **UNIT** et maintenez-le enfoncé pour afficher l'icône KG weight et maintenez le bouton **UNIT** enfoncé pendant environ 10 secondes.
3. Lorsque l'icône KG clignote, relâchez le bouton **UNIT**. L'unité de poids KG mesure est maintenant verrouillée et reste verrouillée même si l'balance est désactivée.

Instructions LB Verrouiller (500KL seulement)

Remarque: Pour verrouiller en mode de poids LB, vous devez suivre les instructions ci-dessus pour verrouiller en mode poids KG premier.

1. Une fois la balance verrouillée en mode KG, maintenez le bouton **UNIT** enfoncé pendant environ 10 secondes jusqu'à ce que l'icône LB clignote.
2. Lorsque l'icône LB clignote, relâchez le bouton **UNIT**. L'unité de poids LB mesure est maintenant verrouillée et reste verrouillée même si l'balance est désactivée.

Désactivation de LB / KG Lock Out (500KL seulement)

Remarque: Si votre balance est verrouillée en mode KG, vous devez d'abord suivre les instructions ci-dessus pour verrouiller en mode LB, et ensuite commencer les instructions ci-dessous invalidantes.

1. Appuyez sur le bouton **UNIT** pour allumer la balance. Attendez que "0.0" apparaît sur l'écran.
2. Appuyez sur le bouton **UNIT** et maintenez-le enfoncé jusqu'à ce que les icônes LB et KG clignotent. Lorsque les deux LB et KG clignotent sur l'écran, relâchez le bouton **UNIT**. L'unité de mesure de poids est déverrouillée et en appuyant sur le bouton **UNIT** permettre à l'utilisateur de basculer entre LB et KG.

MODE D'EMPLOI

Clavier



Fonction	Description
	Allume et éteint la balance. S'utilise également pour procéder à l'étalonnage ou entrer dans le menu Options.
HOLD/RLS/ RECALL	Maintient le poids affiché jusqu'à ce que le bouton soit à nouveau actionné pour libérer la valeur. Permet de rappeler le poids précédemment enregistré si l'on appuie sur la touche quand il n'y a rien sur la balance.
UNIT	500KL : permet de passer de livres (LB) à kilogrammes (KG). Si l'unité de mesure du poids est verrouillée, appuyez et maintenez la touche UNIT pour afficher l'autre unité de mesure. N.B. : l'unité de mesure du poids ne changera pas sur 500KG ou si Everlock® est activé.
BMI	Permet de saisir les données relatives à la taille pour déterminer l'indice de masse corporelle (IMC) du patient.
UP ▲	Augmente le chiffre de la taille (par incréments de 0,5 po / 0,5 cm) en mode IMC ou du poids en mode prêtare. Également utilisé pour parcourir les options.
ZERO/TARE	Met la balance à zéro ou règle la tare avant une pesée.
CLEAR/ REWEIGH	Sortir d'un mode ou d'un processus. Permet également de peser le patient à plusieurs reprises sans qu'il ne soit obligé de descendre de la balance.
ENTER/ SELECT	Sélectionne une option ou une valeur.
DOWN ▼	Diminue le chiffre de la taille (par incréments de 0,5 cm) en mode IMC ou du poids en mode prêtare. Utilisé également pour parcourir les options.

MODE D'EMPLOI (SUITE)

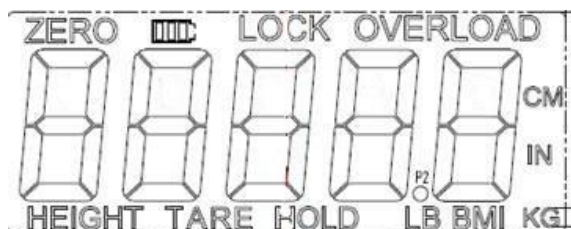

Icônes visibles à l'écran

Icône	Description
	Signale que la balance fonctionne sur piles. Indique également le niveau de puissance restante des piles.
ZERO	S'affiche avec des tirets lorsque la balance se met à zéro.
LOCK	Clignote pendant la pesée. Reste figé lorsque le poids est verrouillé.
OVERLOAD	S'affiche lorsque le poids de l'objet posé sur la balance dépasse sa capacité.
HEIGHT	S'affiche lors de la saisie de la taille pendant le processus de détermination de l'IMC.
LB	Indique que le poids est exprimé en livres.
KG	Indique que le poids est exprimé en kilogrammes.
HOLD	S'affiche lorsqu'un poids est mémorisé ou rappelé après que l'on ait appuyé sur la touche HOLD/RLS/RECALL .
TARE	S'affiche quand un poids est taré.
BMI	S'affiche lorsque la valeur de l'IMC est déterminée.
CM	S'affiche lors de la saisie de la taille pendant le processus de détermination de l'IMC en mode KG.
IN	S'affiche lors de la saisie de la taille pendant le processus de détermination de l'IMC en mode LB.

MODE D'EMPLOI (SUITE)

Peser un patient

N.B.: Lorsque la balance est allumée, elle est toujours réglée par défaut sur les derniers paramètres et unités utilisés (LB ou KG).

1. Après avoir retiré tout objet de la balance, appuyez sur la touche  pour la mettre en marche.
2. Attendez que le message « 0.0 » LB ou « 0.0 » KG apparaisse sur l'écran puis aidez le patient à monter sur la balance. « LOCK » apparaîtra et clignotera sur l'écran en même temps qu'une unité de mesure du poids. Lorsqu'un poids stable est déterminé, le mot « LOCK » restera affiché en même temps que le poids du patient. Selon le mouvement du patient sur la balance, il peut s'écouler plusieurs secondes avant que la balance ne détermine le poids exact.

Attention : Pour éviter que le patient se blesse, il doit être assisté pendant toute la durée de la pesée.

3. Le poids peut être maintenu sur l'écran en appuyant sur la touche **HOLD/RLS/RECALL**. Pour le relâcher, appuyez à nouveau sur la touche **HOLD/RLS/RECALL**.
4. Une fois le poids déterminé et enregistré, faites descendre le patient de la balance. Ou appuyez sur la touche **CLEAR/REWEIGH** pour repeser le patient sans qu'il ne soit obligé de descendre de la balance.
5. Appuyez sur le bouton  pour éteindre la balance.

N.B.: La balance ne se verrouille pas sur un poids inférieur à 5 lb / 2,27 kg.

Rappel de poids

1. Pour afficher à nouveau le dernier poids déterminé, appuyez sur **HOLD/RLS/RECALL**.
2. Pour effacer le poids rappelé, appuyez à nouveau sur **HOLD/RLS/RECALL**.

Fonction de mise à zéro

La touche **ZERO/TARE** permet de mettre la balance à zéro avant de procéder à un pesage. Le bouton **ZERO/TARE** est également utilisé dans la fonction Tare, comme indiqué ci-dessous.

Fonction Tare

Lorsqu'on utilise cette balance, on peut déduire le poids d'un objet, comme une bouteille d'oxygène portable, du poids brut pour obtenir le poids net du patient.

Peser un patient et tarer un poids inconnu:

Le poids minimum qui peut être taré est de 2,27 kg. **Remarque** : la balance doit pouvoir se verrouiller sur un poids avant qu'il puisse être taré.

1. Après avoir retiré tout objet de la balance, appuyez sur la touche  pour la mettre en marche.
2. Attendez que le message « 0.0 » LB ou « 0.0 » KG s'affiche à l'écran puis placez l'objet sur la balance. Le poids de l'objet s'affichera à l'écran.
3. Appuyez sur la touche **ZERO/TARE**. Le mot « TARE » s'affichera à l'écran, suivi de « 0.0 » LB ou « 0.0 » KG.
4. Maintenez l'objet sur la plateforme, puis demandez au patient de monter lui aussi sur la balance. La balance déduira automatiquement le poids de l'objet et n'affichera que le poids du patient.
5. Lorsque l'on retire le patient et l'objet de la plateforme, une valeur négative s'affiche à l'écran. Appuyez sur le bouton **ZERO/TARE** pour effacer la valeur tarée.

MODE D'EMPLOI (SUITE)

Peser un patient et tarer un poids connu (prétarage):

Le prétarage peut être effectué pour les objets ayant un poids compris entre 0,2 lb et 200 lb (0,1 kg et 91 kg).

1. Après avoir retiré tout objet de la balance, appuyez sur la touche  pour la mettre en marche.
2. Attendez jusqu'à ce que le message « 0.0 » LB ou « 0.0 » KG s'affiche à l'écran. Appuyez sur la touche **ZERO/TARE** et maintenez-la enfoncée jusqu'à ce que le mot « TARE » apparaisse.
3. L'icône de la tare se mettra à clignoter en même temps que le message « 0.0 » LB ou « 0.0 » KG vous invitant à entrer le poids à tarer. Utilisez les touches ▲ et ▼ pour augmenter ou diminuer le poids. Les poids en livres changeront par incréments de 0,2 lb et ceux en kilogrammes par incréments de 0,1 kg. Si vous maintenez les touches fléchées enfoncées, le changement s'effectuera plus rapidement.
4. Une fois la valeur de la tare souhaitée définie, verrouillez-la en appuyant sur la touche **ENTER**. L'icône de la tare cessera de clignoter et restera affichée, et la valeur saisie s'affichera avec un signe négatif.
5. Pesez le patient en suivant la procédure décrite à la page précédente. La balance déduira automatiquement la valeur de la tare et n'affichera que le poids du patient.
6. Pour effacer la valeur de la tare, appuyez sur la touche **ZERO/TARE**.

Fonction IMC



L'indice de masse corporelle (IMC) est un rapport entre le poids et la taille d'une personne et est exprimé sous la forme d'un score IMC. Ce score est ensuite utilisé comme un outil pour catégoriser le patient comme étant en sous-poids, normal, en surpoids, obèse ou souffrant d'obésité morbide.

1. Après avoir retiré tout objet de la balance, appuyez sur la touche  pour la mettre en marche.
2. Attendez que le message « 0.0 » LB ou « 0.0 » KG s'affiche à l'écran puis aidez le patient à monter sur la balance. « LOCK » apparaîtra et lorsqu'un poids stable sera déterminé, le poids du patient sera également affiché. Selon le mouvement du patient sur la balance, il peut s'écouler plusieurs secondes avant que la balance ne se verrouille sur un poids.
Attention : Pour éviter que le patient ne se blesse, il est nécessaire de le surveiller pendant toute la durée de l'opération.
3. Après avoir obtenu le poids du patient, appuyez sur la touche **BMI**.
4. L'écran affichera le message « 65.0 » (en mode LB) ou « 150.0 » (en mode KG). Utilisez les touches ▲ et ▼ du clavier pour entrer la taille du patient en pouces s'il a été pesé en lb ou en centimètres s'il a été pesé en kg. Si vous maintenez les touches fléchées enfoncées, le rythme des changements s'accélérera. Pour déterminer la taille du patient, suivez les instructions relatives à la mesure de la taille figurant à la page 21.
5. Une fois la hauteur saisie, appuyez sur la touche **ENTER**.
6. L'IMC du patient sera affiché à l'écran.
7. Appuyez sur la touche **CLEAR/REWEIGH** pour revenir au mode de pesage normal de la balance.

DIRECTIVES SUR LA MESURE DE LA TAILLE

ATTENTION : Soyez prudent lorsque vous tirez la toise de haut en bas. La tige doit glisser en douceur ; évitez de la manipuler de manière brusque. Rabattez la pièce conçue pour la tête lorsqu'elle n'est pas utilisée.

N.B.: Les patients doivent avoir une taille minimale de 23-5/8" (60) cm pour que la taille puisse être mesurée avec précision.

<p>1. Lorsque la pièce conçue pour la tête est rabattue, faites-la glisser vers le haut ou vers le bas jusqu'à la taille estimée du patient. Ensuite, redressez la pièce pour la mettre en position horizontale. Remarque: pour les patients ayant une taille inférieure à 123 cm (48,5"), faites glisser la pièce de tête le long de la colonne.</p>	
<p>2. Positionnez le patient face à la tête de visualisation. Assurez-vous que le patient adopte une posture bien droite et que sa tête est droite et stable. Faites glisser la pièce de tête vers le bas jusqu'à ce qu'elle repose sur la tête du patient.</p>	
<p>3. Déterminez la taille du patient en lisant la valeur figurant sur la bande de mesure la plus proche de la ligne de l'indicateur rouge, comme indiqué ci-dessous. Pour les tailles supérieures à 48,5" / 123 cm, on lit la mesure de la taille au niveau de la ligne rouge figurant sur la colonne. Pour les tailles inférieures à 123 cm, la mesure de la taille est lue au niveau de la ligne rouge située sur la pièce de tête.</p>	



Pour les tailles supérieures à 48,5" / 123

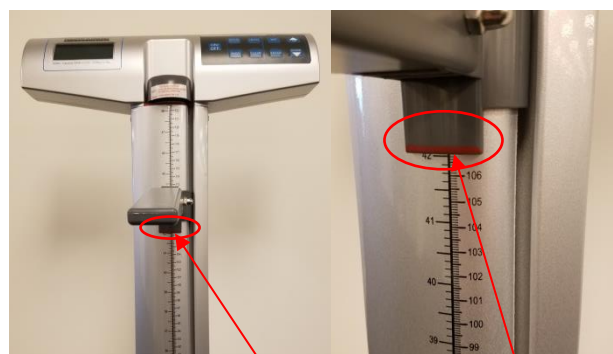

Pour les tailles inférieures à 48,5" / 123

NETTOYAGE ET REMPLACEMENT DES PIÈCES

Maintenance

Les pages suivantes contiennent des instructions utiles pour l'entretien, le nettoyage, l'étalonnage et le dépannage de la balance. Les opérations de maintenance autres que celles décrites dans ce manuel doivent être effectuées par une personne qualifiée.

Attention : Avant la première utilisation, ou après une longue période de non-utilisation, assurez-vous du bon fonctionnement de la balance. Si elle ne fonctionne pas correctement, adressez-vous à un technicien qualifié.

1. Vérifiez l'aspect général de la balance afin de détecter tout dommage, usure et détérioration évidents.
2. Vérifiez que le câble de l'adaptateur CA n'est pas fêlé ou effiloché, ou que ses broches ne sont pas cassées ou tordues.

Nettoyage et désinfection

Un entretien et un nettoyage appropriés sont essentiels pour garantir une précision et une efficacité durables des pesées.

1. Health o meter® Professional recommande d'utiliser l'une des solutions suivantes sur un chiffon doux ou une lingette jetable:
 - solution d'eau et de savon doux
 - Alcool isopropylique à 70%
 - solution contenant de 1 à 5 % de peroxyde d'hydrogène

Après le nettoyage et la désinfection, essuyez-la avec un chiffon humidifié à l'eau, puis avec un chiffon propre et sec. Pour éviter l'accumulation de résidus ou la présence de surfaces humides, assurez-vous que toutes les parties de la balance sont bien sèches après le nettoyage.
2. N'utilisez jamais des matières rugueuses ou abrasives pour nettoyer la balance, car elles en endommageraient le revêtement.
3. Évitez d'immerger la balance dans l'eau ou tout autre liquide.
4. Évitez de verser ou de pulvériser des liquides directement sur l'équipement.

Remplacement des pièces

Il est possible d'obtenir des pièces de rechange si une pièce de la balance a besoin d'être remplacée. Contactez le service clientèle de Health o meter Professional Scales au 1-800-815-6615 pour savoir si ces pièces de rechange sont disponibles.

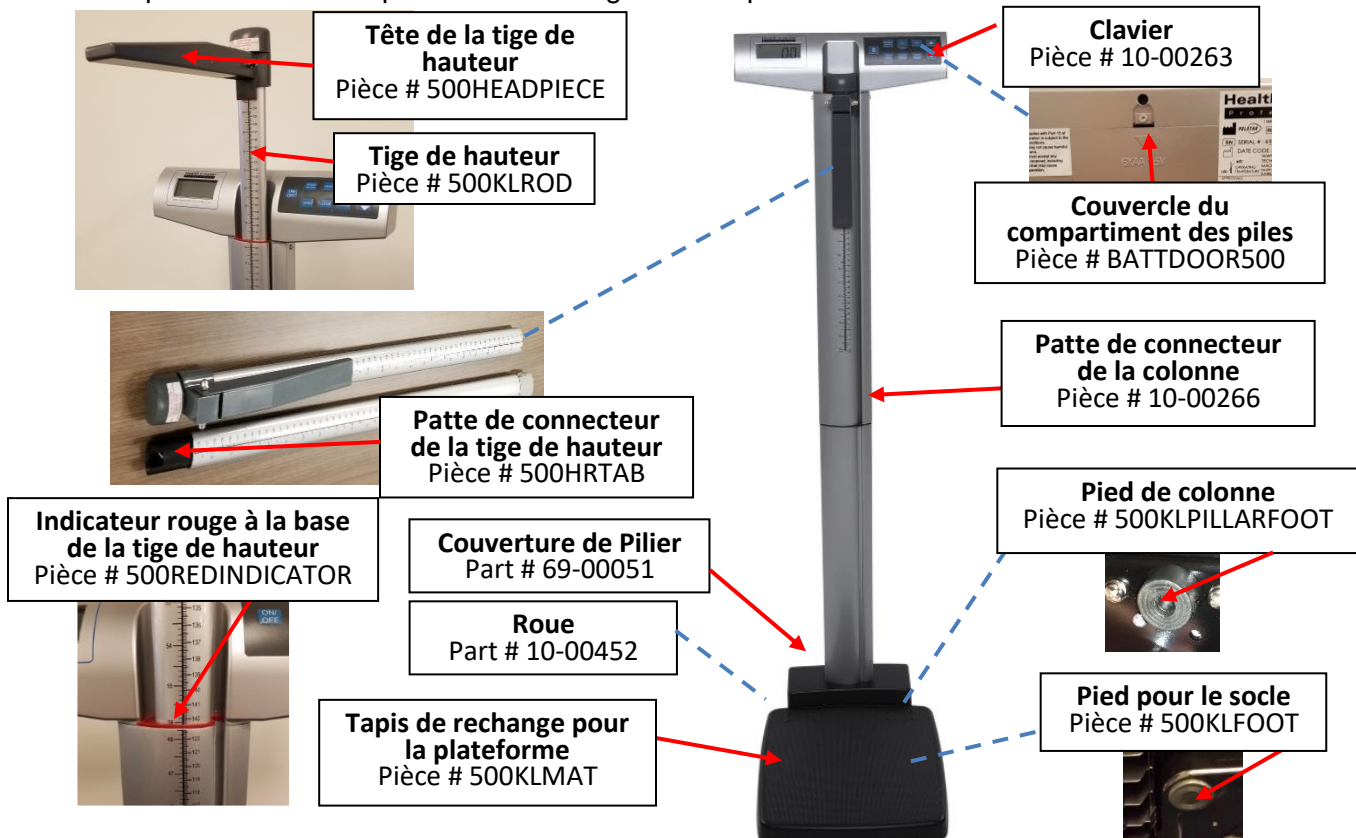

ÉTALONNAGE

Cette balance a été calibrée en usine, et n'a pas besoin d'être calibrée avant l'utilisation. Si requis, la balance peut être calibrée. La calibration de votre balance est effectuée en utilisant des kilogrammes (KG) ou livres (LB) en conformité avec les unités de mesure utilisées lors du processus de calibration. Lors de l'étalonnage en livres, un total de 300 lb est requis, appliqué par incréments de 100 lb, 200 lb, et 300 lb. Si vous calibrez en kilogrammes, un total de 120 kg est requis, appliqués par incréments de 40 kg, 80 kg, et 120 kg. **LE 500KG NE PEUT ÊTRE CALIBRÉ QUE DANS DES KILOGRAMMES.**

Note: Seuls les poids certifiés et traçables aux normes nationales doivent être utilisés pour les procédures d'étalonnage.

ACTION	L'ÉCRAN AFFICHE
La balance étant éteinte, maintenez simultanément les boutons ZERO/TARE et UNIT (le bouton bleu vide sur le 500KG) enfoncés, puis appuyez sur le bouton  pour allumer la balance. Relâchez les trois boutons lorsque «CAL» apparaît à l'écran. Des chiffres apparaîtront indiquant que vous pouvez commencer l'étalonnage.	« CAL » suivi par Nombres
Appuyez sur le bouton ZERO . « C-100 » (pour le mode LB) ou « C-40 » (pour le mode KG) clignotera à l'écran, suivi par « 0 » ou « 1 ».	Nombres suivi par « C-100 » (pour le mode LB) ou « C-40 » (pour le mode KG) et puis « 0 » ou « 1 ».
Placez 100 lbs ou 40 kg sur la balance. Chiffres numériques apparaîtront. Lorsque les chiffres de calibration se stabilisent, appuyez sur le bouton ZERO . « C-200 » (pour le mode LB) ou « C-80 » (pour le mode KG) clignotera à l'écran, suivi par « 0 » ou « 1 ».	Nombres suivi par « C-200 » (pour le mode LB) ou « C-80 » (pour le mode KG) et puis « 0 » ou « 1 ».
Placez un poids supplémentaire de 100 lb ou 40 kg sur la balance, pour un total de 200 lb ou 80 kg. Chiffres numériques apparaîtront. Lorsque les chiffres de calibration se stabilisent, appuyez sur le bouton ZERO . « C-300 » (pour le mode LB) ou « C-120 » (pour le mode KG) clignotera à l'écran, suivi par « 0 » ou « 1 ».	Nombres suivi par « C-300 » (pour le mode LB) ou « C-120 » (pour le mode KG) et puis « 0 » ou « 1 ».
Placez un poids supplémentaire de 100 lb ou 40 kg sur la balance, pour un total de 300 lb ou 120 kg. Chiffres numériques apparaîtront. Lorsque les chiffres de calibration se stabilisent, appuyez sur le bouton ZERO/TARE . « END » apparaîtra à l'écran suivi de «OFF». La balance s'éteindra automatiquement.	Nombres suivi de « END » et puis « OFF ».

DÉPANNAGE

DÉPANNAGE

Avant de contacter le technicien, reportez-vous aux instructions suivantes pour vérifier et corriger les éventuelles défaillances. Si l'écran affiche des messages d'erreur autres que ceux ci-dessous, contactez

Service d'assistance technique pour les balances médicales de Health o meter® au 1-800-638-3722.

Anomalie	Cause possible	Mesures correctives
La balance ne s'allume pas	1. La pile déchargée 2. Prise électrique défectueuse 3. Mauvaise alimentation	1. Remplacer les piles 2. Utiliser une autre prise 3. Replace AC adapter
Mesure contestable ou la balance ne se remet pas à zéro	1. Un objet extérieur interfère avec la balance. 2. L'écran n'affichait pas « 0.0 » avant la pesée 3. La balance n'est pas placée sur un sol plat 4. La balance est dérégulée	1. Eloignez la balance de l'objet qui le gêne 2. Faites descendre le patient de la balance, mettez-la à zéro et recommencez le processus 3. Placez la balance sur un sol plat et recommencez le processus 4. Vérifier le poids avec une valeur de poids connue
La pesée s'effectue, mais le processus dure trop longtemps et le poids ne se fige pas à l'écran	Le patient n'est pas immobile	Demandez au patient de rester immobile
L'écran affiche le message « UNDeR ».	Présence d'un poids négatif	Appuyez sur la touche ZERO/TARE pour remettre la balance à zéro.
L'écran affiche des tirets et l'icône « OVERLOAD »	Le poids sur la balance dépasse la capacité soutenue	Enlever l'excès de poids et utiliser la balance selon ses limites
L'écran affiche « Lo » et la balance s'éteint	Les piles sont à plat	Remplacer les piles suivant les instructions
L'écran affiche continuellement des tirets et ne se stabilise pas sur «0.0»	Le câble de connexion du capteur de pesage n'est pas branché ou le capteur de pesage est endommagé	Consultez les instructions ci-dessous pour inspecter le câble du capteur de charge.

Inspecter le câble du capteur de charge



1. À l'aide d'un tournevis cruciforme, retirez le couvercle situé à l'arrière de la base de la plateforme.

Câble de cellule de pesage connecté



Câble de cellule de pesage non connecté



2. Inspectez le câble de connexion de la cellule de pesage pour vous assurer qu'il est bien branché dans la prise RJ. Si le câble était branché, débranchez-le et rebranchez-le à nouveau jusqu'à ce qu'il se verrouille en place. Après avoir vérifié la connexion, remplacez le couvercle à l'arrière de la base de la plateforme.

GARANTIE

Garantie limitée

Que couvre la garantie ?

Cette balance Health o meter® Professional est garantie à partir de la date de son achat contre les défauts liés aux matériaux ou à la fabrication pendant une période de deux (2) ans. Si le produit ne fonctionne pas correctement, retournez-le, fret payé d'avance et correctement emballé, à Pelstar, LLC (voir les instructions dans la section « Pour bénéficier de la garantie », ci-dessous). Si le fabricant constate qu'il existe un défaut lié au matériel ou à la fabrication, le seul dédommagement du client sera le remplacement gratuit de la balance. Ce remplacement sera effectué avec un produit ou un composant neuf ou reconditionné. Si le produit n'est plus disponible, il peut être remplacé par un produit similaire de valeur égale ou supérieure. Les pièces remplacées ne sont couvertes que pendant la période de garantie initiale.

Qui est couvert ?

L'acheteur original du produit doit avoir une preuve de l'achat du produit pour bénéficier de la garantie. Veuillez conserver votre facture ou votre reçu. Les revendeurs ou magasins de vente au détail qui vendent des produits Pelstar n'ont pas le droit d'altérer, de modifier ou de changer de quelque manière que ce soit les termes et conditions de cette garantie.

Qu'est-ce qui est exclu ?

Votre garantie ne couvre pas l'usure normale des pièces ni les dommages résultant de l'un des éléments suivants : utilisation négligente ou abusive du produit, utilisation sur une tension ou un courant inadéquat, utilisation contraire aux manuels d'utilisation, abus, y compris la falsification, les dommages en cours de transport ou les réparations ou remplacements non autorisés. En outre, la garantie ne couvre pas les catastrophes naturelles, telles que les incendies, les inondations, les ouragans et les tornades. Cette garantie vous donne des droits légaux spécifiques. Vous pouvez également avoir d'autres droits, mais cela varie d'un pays à l'autre, d'un État à l'autre, d'une province à l'autre ou d'une juridiction à l'autre.

Pour bénéficier de la garantie, conservez votre ticket de caisse ou un document prouvant votre achat. Appelez le (+1) 800-638-3722 ou le (+1) 708-377-0600 pour recevoir un numéro d'autorisation de retour (AR), qui doit figurer sur l'étiquette de retour. Joignez votre preuve d'achat au produit défectueux, ainsi que votre nom, votre adresse, votre numéro de téléphone de jour et une description du problème. Emballer soigneusement le produit et envoyez-le, fret et assurance prépayés, à:

Pelstar, LLC
Attention R/A# _____
Service de retour
9500 West 55th Street
McCook, IL 60525

Garantie prolongée disponible *

Cette balance est éligible au programme de prorogation de garantie de Health o meter® Professional ScaleSurance®. ScaleSurance® proroge la période de garantie de deux ans supplémentaires. Cette prorogation de la garantie limitée standard peut être acquise avec l'achat de nouvelles balances ou pour une balance existante d'un établissement avant l'expiration de sa garantie actuelle. Pour en savoir plus, consultez le site www.homscales.com/scalesurance/ ou contactez votre distributeur de matériel médical.

* Pas disponible dans tous les pays



PELSTAR®, LLC

9500 West 55th St. McCook, IL 60525-7110 USA

1-800-638-3722 or 1-708-377-0600

VEUILLEZ ENREGISTRER VOTRE BALANCE POUR BÉNÉFICIER DE LA GARANTIE À L'ADRESSE SUIVANTE:

www.homscales.com

Health o meter® est une marque déposée de Sunbeam Products, Inc. utilisée sous licence.

Les produits Health o meter® Professional sont fabriqués, conçus et détenus par Pelstar®, LLC.

Nous nous réservons le droit d'améliorer, de renforcer ou de modifier les caractéristiques ou spécifications du produit Health o meter® Professional sans préavis.

© Pelstar, LLC 2021

Model 500KL / 500KG



**CLICK THE BOX BELOW OR
SKIP TO THE PAGE NOTED**

Cautions and Warnings p. 194	Specifications / Definition of Symbols p. 195	Certifications / Connectivity / Disposal p.196
Assembly Instructions p.197	Powering the Scale / Battery Replacement p.204	Set Up Instructions p.205
Everlock® Permanent Unit Lock Instructions p.207	Operating Instructions p.208	Height Measurement Instructions p.212
Cleaning / Replacement Parts p.213	Calibration p.214	Troubleshooting p.215
Warranty p.216	Español p.217	Français p.241

CAUTIONS AND WARNINGS

INTENDED USE

This Health o meter® Professional scale is intended to be used in a professional medical environment by trained medical staff. This product was designed to weigh patients who are safely positioned and standing on the platform. The intended use of the height rod is to measure patient height. Do not modify the product or use it for anything other than its intended purpose.

To prevent patient/caregiver injury or damage to your scale, please follow the instructions in this user manual very carefully.

- Do not exceed the weight capacity specified for this scale.
- For accurate weighing, this scale must be placed on a flat, stable surface.
- For accurate weighing, verify before each use the proper operation according to the procedure described in this manual.
- Do not use in the presence of flammable or explosive materials.
- If the scale becomes damaged, it should not be operated until properly serviced.
- Do not transport the scale with a patient or object on the scale.
- Do not wheel or pull the scale down stairs, doing so may damage internal parts.
- Ensure that the AC adapter and scale do not come in contact with liquids, excessive temperature, or excessive humidity.
- Exercise caution when assembling the scale column so as to not pinch the load cell connector cable.

Patient/caregiver safety

- This scale is designed for static weighing of patients only. No scale should be used for patient transfer.
- Patient should wear socks or other form of lightweight foot covering during weighing event.
- To prevent patient injury, the patient must be attended to throughout the entire weighing event. Caregivers should ensure that the patient is stable and provide support as needed when getting onto and off of the scale.

When operating the scale with the AC adapter:

- Operate this scale exclusively with the AC adapter provided by Health o meter® Professional. Use of an unspecified adapter will void the warranty, and can pose a serious safety hazard.
- For use with AC adapter models noted on the next page (not included)
- Prior to using this scale, inspect the AC adapter cord for cracking / fraying, or for broken / bent plug prongs.
- Prior to using this scale, ensure that the AC adapter is plugged into an outlet with the rated voltage appropriate for operation.
- Ensure that the AC outlet is wired to a circuit breaker or other protected power source.
- Unplug the AC adapter, and carefully store both the adapter and adapter cord before moving the scale.
- Operating this scale at voltages and frequencies other than specified can damage the equipment and will void the warranty.

When operating the scale with batteries:

- If the display indicates that the batteries are low, replace the batteries or switch to the AC adapter as soon as possible.
- When replacing / inserting batteries, be sure to use all new batteries.

This equipment has been tested and found to comply with the EMC limits for the Medical Device Directive 93/42/EEC (EN 55011 Class A and EN 60601-1-2). These limits are designed to provide reasonable protection against harmful interference in a typical medical installation. The equipment generates, uses and may radiate radio frequency energy and, if not installed and used in accordance with these instructions, may cause interference to other devices in the vicinity. There is no guarantee that interference will not occur in a particular installation. If this equipment does cause harmful interference with other devices, which can be determined by turning the equipment off and on, the user is encouraged to try to eliminate the interference by one or more of the following measures:

- Reorient or relocate the receiving device.
- Increase the separation between the equipment.
- Plug the equipment into an outlet on a circuit different from that to which the other device(s) is connected.
- Consult Customer Service or a field service technician for help.

In no event whatsoever shall Pelstar, LLC be liable for damages or injuries arising from or connected with the assembly, use, or misuse of its products.

SPECIFICATIONS FOR THIS SCALE

General

This eye level digital beam scale uses highly sophisticated microprocessor technology. This precision scale is designed to provide accurate, reliable and repeatable weight measurements. In addition, each scale is designed to provide the user with features that make the weighing process simple, fast, and convenient.

On the 500KL, weight can be displayed in pounds (lb) or in kilograms (kg). On the 500KG weight is displayed in kilograms only. **This scale can be powered using AC adapter (not included) or by 6 - AA batteries (included).**

Scale Specifications

Capacity and Resolution	500KL: 550 lb x 0.2 lb (250 kg x 0.1 kg) 500KG: 250 kg x 0.1 kg	
Power Requirements	Adapter Model No. UE15WCP1-090050SPA, Part No. UE160714HKKK1-P Adapter Model No. UES06WNCP-090050SPA, Part No. UE190716HKSH1RM Adapter Model No. / Part No. RHD10W090050 (Not Included) Input: 100-240VAC, 50/60Hz, 500mA Output: 9.0V  0.5A Or 6 AA Batteries (included)	
Environmental	Operating temperatures: 50°F to 104°F (10°C to 40°C) Storage temperatures: 30°F to 122°F (0°C to 50°C) Maximum Humidity: 95% RH	
Physical Dimensions	Scale (Overall Dimensions) Width: 14 1/8" (359 mm) Depth: 21 1/8" (537 mm) Height: 53 5/8" (1362 mm) Weight: 21 lb (9 kg)	Platform (Standing Area) Width: 13 3/4" (349 mm) Depth: 16 1/2" (419 mm) Height: 2 3/8" (60 mm)

DEFINITION OF SYMBOLS



Attention, Consult Accompanying Documents



Temperature range
(10°C to 40°C / 50°F to 104°F)





Type B Applied Parts



AC to DC power supply

CERTIFICATIONS / CONNECTIVITY / DISPOSAL

Certification Descriptions

	<p>Pelstar, LLC has been officially certified as a manufacturer of Health o meter® Professional medical devices to be in compliance with stringent ISO requirements. The Pelstar, LLC quality assurance system covers the design, marketing, and distribution of specialized scales for the Healthcare Industry.</p>
	<p>This product is tested to and meets the requirements of:</p> <ol style="list-style-type: none"> 1. UL60601-1 First Edition: Safety for Medical Electrical Equipment 2. CSA C22.2 No. 601-1 M90: Medical Electrical Equipment

Health o meter® Professional scales are manufactured in FDA-registered factories.

Connectivity Information

To enable reliable transmission of weight, height, and Body Mass Index (BMI) data, this scale is designed to connect to a computer, monitor, or other electronic device via USB or optional Pelstar® wireless technology. This connectivity helps minimize a source of potential medical errors caused by incorrectly copying and then recording patient data. For more information regarding how to connect the scale to other electronic devices, please contact Health o meter® Professional Scales Technical Support, available during normal business hours at 1-800-638-3722.

Note: If this product was purchased as a “BT” model, refer to the Wireless Communication Set Up Instructions included with the packaging.

Scale Disposal



This Health o meter® Professional scale must be disposed of properly as electronic waste. Follow the national, regional or local regulations that apply to you for disposal of electronic waste or batteries. Do not dispose of this device in the domestic waste stream.

ASSEMBLY INSTRUCTIONS

Before Assembly

Each 500KL / 500KG eye level digital beam scale is shipped disassembled in one carton. Carefully inspect the carton for shipping damage before unpacking. If damage is found, contact your shipper or a Health o meter® Professional representative immediately at 1-800-815-6615. Claims must be filed with the shipper as soon as possible after receipt of the package. The following information details what you will find inside the main carton as you unpack the parts for assembly.

To prevent scratching any components, carefully remove each assembly from the carton and unwrap the packing materials. Set the carton aside for storage. To avoid damaging the scale parts when unpacking, do not use a box cutter, knife, scissors, or any sharp object to open the protective inner packaging.

Parts List

Carton

- (7) Scale platform - C
- (1) Upper column (w / display assembly) - A
- (1) Lower column - B
- (6) AA batteries
- (1) User instructions
- (1) Upper height rod (w / head assembly) - D
- (1) Lower height rod - E
- (4) Column mounting screws (attached to lower column B)

Tools Required

Phillips head screwdriver (not included)

Note: This scale has been factory calibrated, and does not require calibration prior to use.

ASSEMBLY INSTRUCTIONS (CONTINUED)

1. Carefully remove the contents of the carton and place each part on a flat, level, and dry surface.

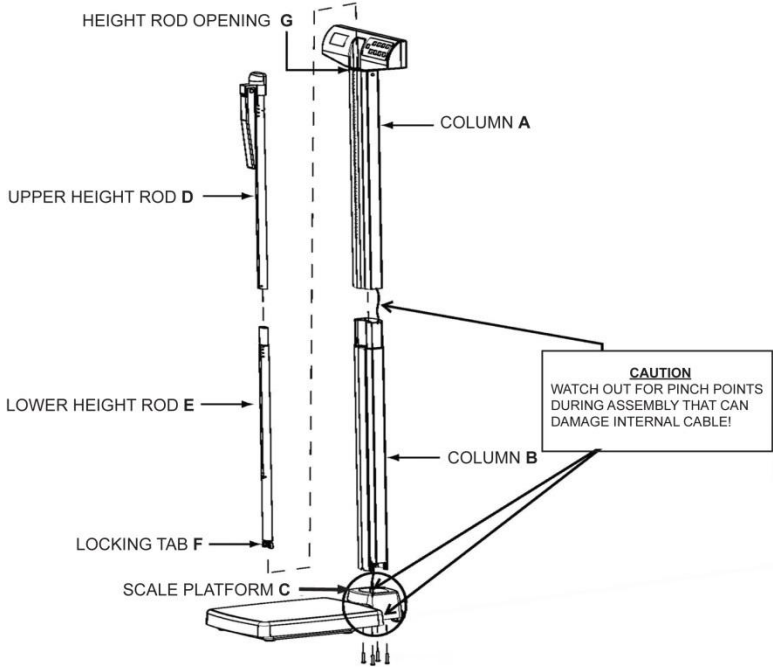
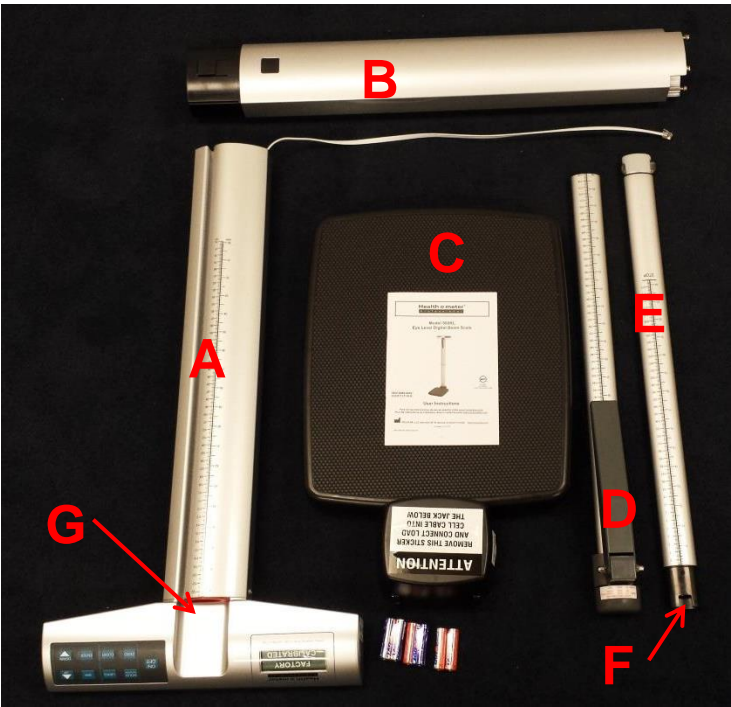

ASSEMBLY INSTRUCTIONS (CONTINUED)

2. Remove the 4 column mounting screws and washers from the bottom of column B and set aside for assembly step 8.

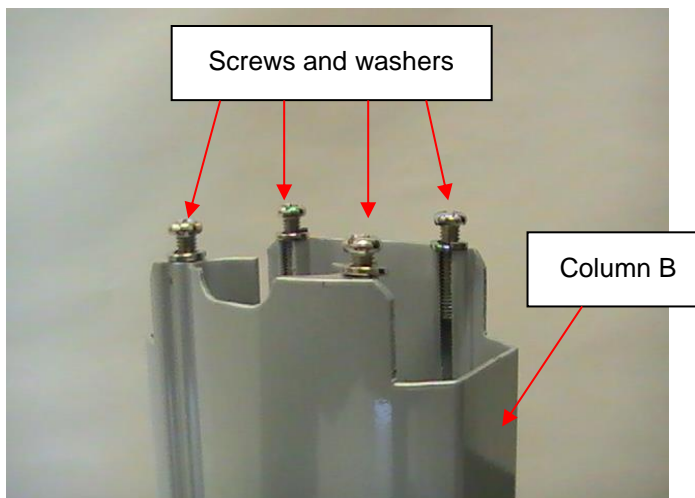

3. Remove the black bracket from scale platform C. Read the "Attention" label then remove it from the bracket. Place the bracket on the bottom of Column B with the adapter jack arrow sticker pointing towards the bottom of the column.

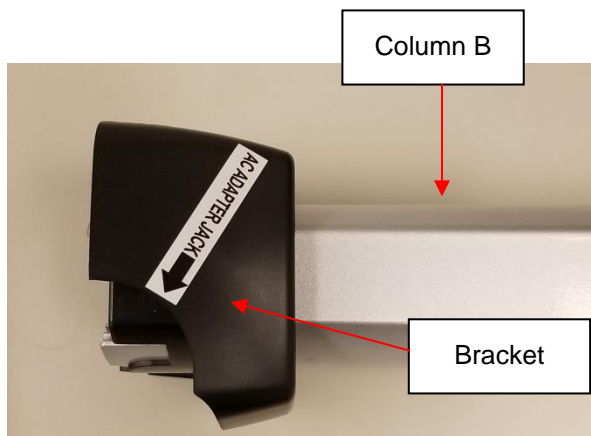

ASSEMBLY INSTRUCTIONS (CONTINUED)

4. Locate the load cell connector cable inside column A. While holding column B, slide the cable through the center opening at the top of column B. Push the cable all the way through Column B until the plug reaches the bottom of the column.

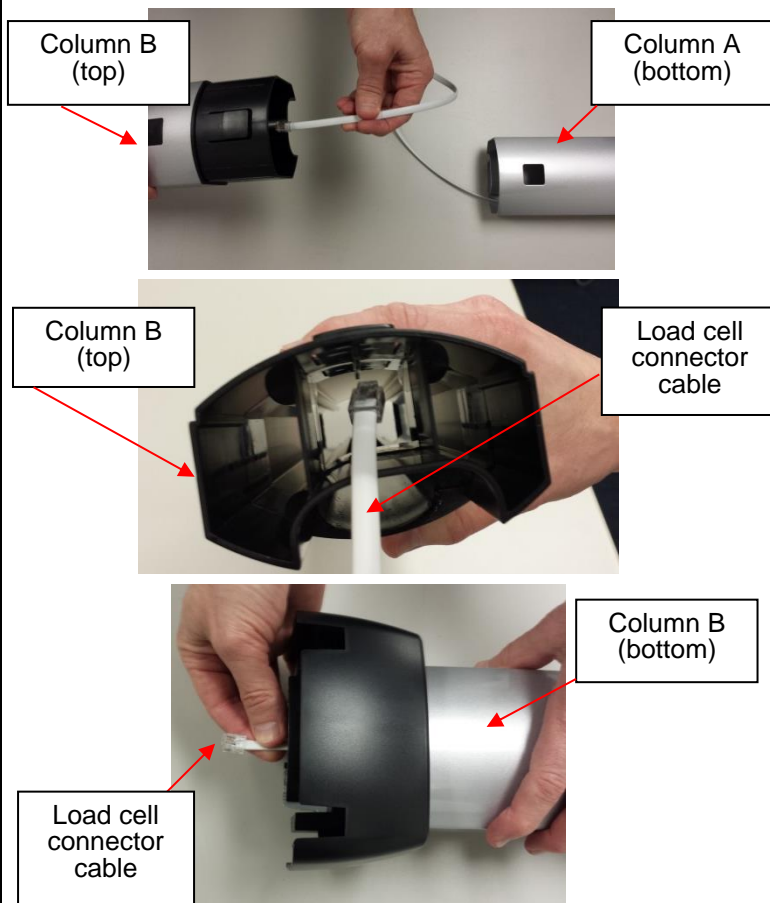

5. Align column A and column B. Notches are located at the bottom of column A and the top of column B. Snap the locking tab into place. Ensure that the locking tab is locked securely into place. **Note: When aligning and locking the columns, use caution not to pinch the load cell connector cable.**

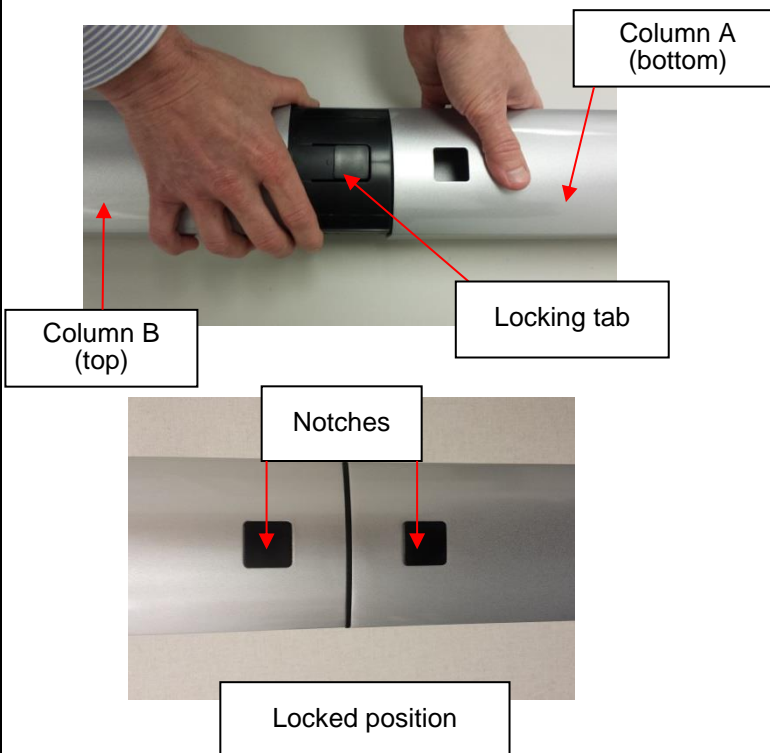

ASSEMBLY INSTRUCTIONS (CONTINUED)

6. Place scale platform C on its side and place Column B on its side, perpendicular to the platform. The front of the display head on Column A should be facing forward and above scale platform C.

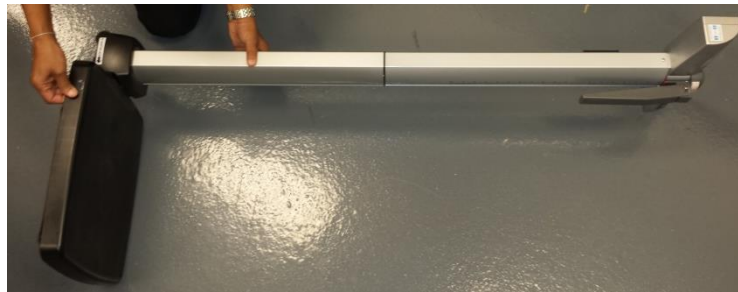

7. Carefully pull the cable connector from the bottom of Column B and plug into the RJ jack on scale platform C. **Caution: Once connected, keep a firm grip on the columns to ensure the load cell connector cable is not pulled out from the RJ jack. This cable connects the load cells to the display head and must be entirely plugged in for the scale to function properly.**

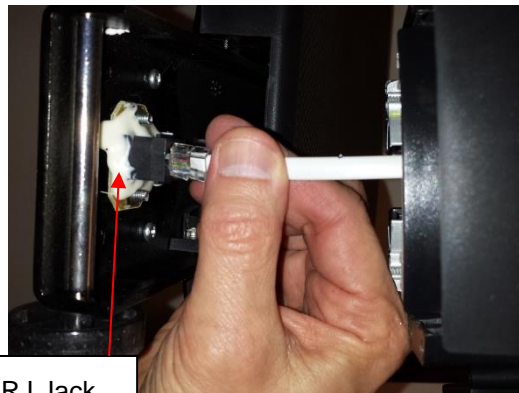
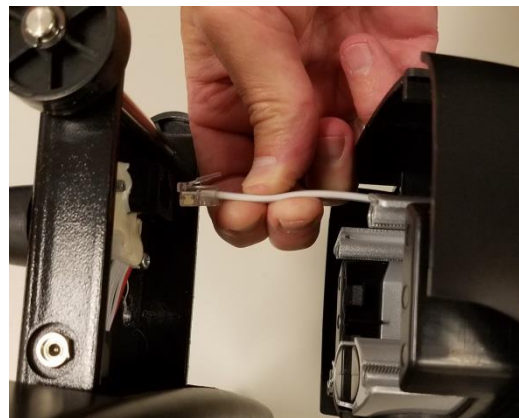

RJ Jack

ASSEMBLY INSTRUCTIONS (CONTINUED)

8. Position and secure the connected columns A and B to scale platform C. Locate the 4 column mounting screws previously removed in step 2. Ensure that washers are located between the screw heads and the scale platform C screw holes. Insert the 4 screws through the bottom of scale platform C screw holes and into Column B. Using a Phillips head screwdriver, tighten the screws to secure Column B to the base of platform C.



9. Height Rod Assembly: Locate the upper height rod D and lower height rod E. Align upper height rod D with lower height rod E. Snap the locking tab into place. Ensure locking tab is securely locked.

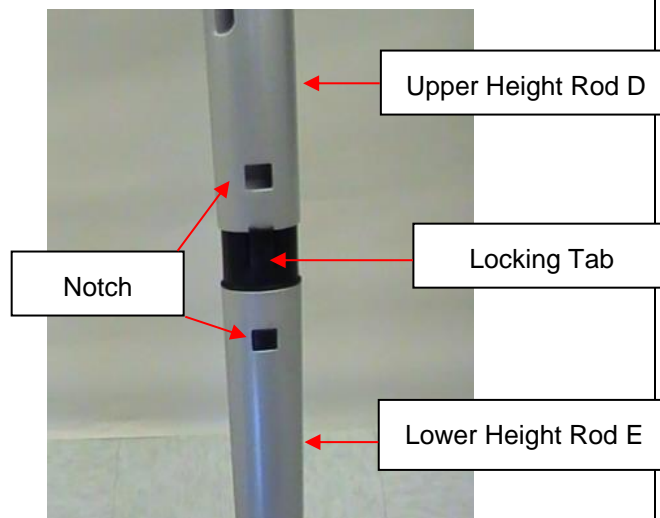

ASSEMBLY INSTRUCTIONS (CONTINUED)

10. Position the bottom of the fully assembled height rod into the height rod opening G at the top of column A. Press locking tab F inward to insert the height rod into the height rod opening G. The scale is now assembled and ready to use.

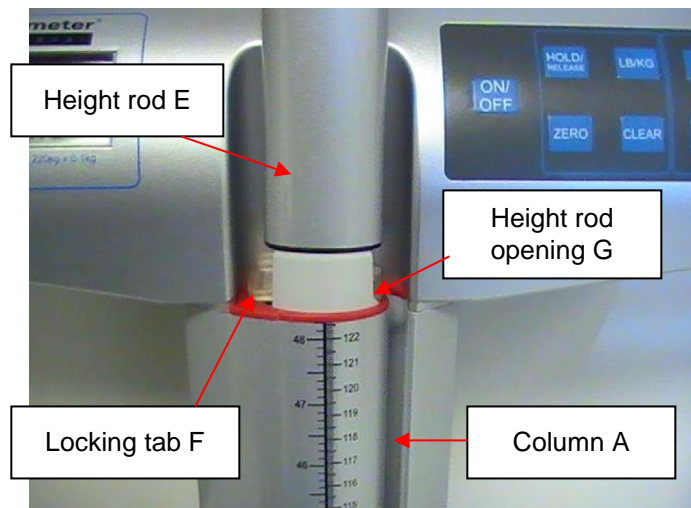

POWERING THE SCALE

Powering the Scale – Inserting Batteries

1. With a Phillips head screwdriver remove the screw from the battery compartment cover located on the back of the display. Remove the battery cover by pressing downward on the locking tab.

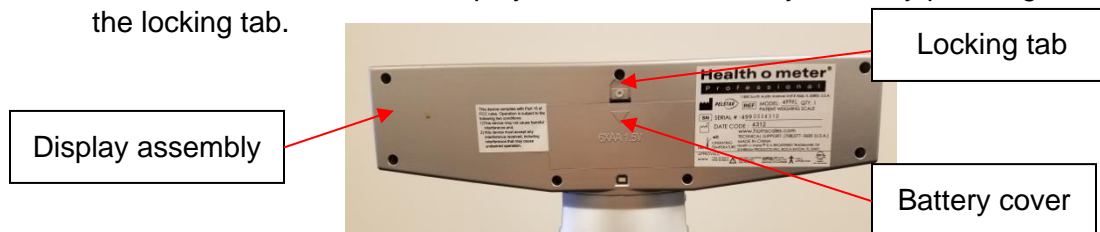

2. Replace or install 6 new AA batteries. Health o meter® Professional recommends using an alkaline or lithium battery, rated for 130°F (54°C) operation. Do not use zinc-carbon batteries.
3. Re-attach the battery cover to the display assembly.
4. Ensure all objects are removed from the scale's platform, and then press the  button to turn the scale on. The display will show a version number, followed by dashes, then "0.0". LB (Pounds) is the default weight measuring unit upon initial set-up/assembly. Press the **UNIT** button to select your desired weight mode (LB or KG). (500KL only)

Note: If "LoBat" appears on the display, it indicates that the battery power is low. It does NOT indicate a problem with the weight measurement.

Warning: If the scale will not be used for some time, remove the batteries to avoid a safety hazard. Disposal of batteries must be performed in accordance with the prevailing national, regional or local regulations that apply to you.

Optional AC Adapter

1. Connect the AC adapter (not included) into the adapter jack on the scale platform **C**.

Warning: To avoid a safety hazard, use only a Health o meter® Professional AC adapter.





2. Plug the scale's AC adapter into the power source.
3. When the AC adapter is disconnected from the scale, the scale will switch to battery power if batteries are installed.

Caution: Always plug the AC adapter into the scale first, then into the power source/wall outlet.

Power Source Icons

AC Icon: The AC icon will display when the scale is being powered by the AC adapter.

Battery Icon:

1. The battery icon will display when the scale is being powered by batteries.
2. The battery icon indicates the level of battery power remaining. When all three segments are full, this indicates full battery power. 
3. If the battery icon is empty, replace the batteries.  If the batteries are completely depleted the display will flash "LoBat" and the scale will power off.

SET UP INSTRUCTIONS

To enter the Options mode, push and hold the **ENTER** button while pressing and releasing the  button.



Auto Off Function



When powering the scale via the AC adapter, the display can be set to power off after a period of inactivity. The Auto Off default setting is “disabled”. Follow this procedure to enable or disable the Auto Off function. **Note:** When powering the scale via batteries, the Auto Off function is automatically enabled.

Enable / Disable Auto Off

1. While the scale is turned off, press and hold the **ENTER** button then press and release the  button. Hold the **ENTER** button until “AOF=d” or “AOF=E” appears on the display, then release. Press the **ENTER** button again to change the setting.
AOF=d Disables the Auto Off function
AOF=E Enables the Auto Off function
2. Press **CLEAR/REWEIGH** to save your selection and exit the Options mode.
3. The scale will restart. The display will show “UEr”, followed by a version number, and then dashes. When the display shows “0.0” the scale is ready to use.



Setting Auto Off Time

When powering the scale via batteries or if Auto Off is Enabled for the AC adapter, the period of inactivity before the scale powers off can be set to a specific amount of time. The default setting for Auto Off time is 2 minutes. Follow this procedure to set the number of minutes of inactivity before power off.

1. While the scale is turned off, press and hold the **ENTER** button then press and release the  button. Hold the **ENTER** button until “AOF=d” or “AOF=E” appears on the display, then release. Use the  or  buttons to advance the display screen until “AFt” appears. Press the **ENTER** button to change the Auto Off time.
AFt = 1 Scale will power off after 1 minute of inactivity
AFt = 2 Scale will power off after 2 minutes of inactivity
AFt = 3 Scale will power off after 3 minutes of inactivity
2. Choose the setting you prefer and press **CLEAR/REWEIGH** to save your selection and exit the Options mode.
3. The scale will restart. The display will show “UEr”, followed by a version number, and then dashes. When the display shows “0.0” the scale is ready to use.

Setting Sound Options

The display can be set to stay silent or beep while operating the scale. The default setting for Sound is “enabled”. Follow this procedure to enable or disable sound.

1. While the scale is turned off, press and hold the **ENTER** button then press and release the  button. Hold the **ENTER** button until “AOF=d” or “AOF=E” appears on the display, then release. Use the  or  buttons to advance the display screen until “Snd” appears. Press the **ENTER** button to change the setting.
Snd = E Enables sound so the scale beeps when keys are pressed.
Snd = d Disables sound so the scale stays silent when keys are pressed.
2. Choose the setting you prefer and press **CLEAR/REWEIGH** to save your selection and exit the options mode.
3. The scale will restart. The display will show “UEr”, followed by a version number, and then dashes. When the display shows “0.0” the scale is ready to use.

SET UP INSTRUCTIONS (CONTINUED)

Locking Unit of Measure (LB or KG)

(500KL only, this feature is not available on 500KG)

The weight measuring unit (pounds / LB or kilograms / KG) can be locked to display weight only in the selected unit of measure. The unit of measure lock default setting is “unlocked”. Follow this procedure to lock the **UNIT** button. **Note:** If Everlock® is engaged, this feature will not appear in the Options mode.

1. While the scale is turned off, press and hold the **ENTER** button then press and release the  button. Hold the **ENTER** button until “AOF=d” or “AOF=E” appears on the display, then release. Use the **▲** or **▼** buttons to advance the display screen until “Unt” appears. Press the **ENTER** button to change the setting.
 - Unt = U Allows the user to toggle weight measurement between LB and KG.
 - Unt = L Locks the unit button so weight is only displayed in pounds (LB)
 - Unt = G Locks the unit button so weight is only displayed in kilograms (KG)
1. Choose the setting you prefer and press **CLEAR/REWEIGH** to save your selection and exit the options mode.
2. The scale will restart. The display will show “UEr”, followed by a version number, and then dashes. When the display shows “0.0” the scale is ready to use.

Enabling Unit View with Unit of Measure Locked

If the scale is locked per the instructions above, users can still view the alternate weight measuring unit by enabling the “Unit View” option. Enabling the “Unit View” option allows the user to press the **UNIT** button to briefly display the weight in the alternate weight measuring unit. After releasing the **UNIT** button the display will return to the locked weight measuring unit. The “Unit View” default setting is “Disable”. Follow this procedure to enable “Unit View” when the weight measuring unit is locked. **Note:** If Everlock® is enabled, this feature will not appear in the Options mode.

1. While the scale is turned off, press and hold the **ENTER** button then press and release the  button. Hold the **ENTER** button until “AOF=d” or “AOF=E” appears on the display, then release. Use the **▲** or **▼** buttons to advance the display screen until “UdP” appears. Press the **ENTER** button to change the setting.
 - UdP = d Disables the **UNIT** button so it will not display the other weight measuring unit.
 - UdP = E Allows the user to view the other weight measuring unit by holding down the **UNIT** button even if the weight measuring unit is locked. Enabling this function will only allow the user to view the other unit while pressing the **UNIT** button; it will not unlock the weight measuring unit.
2. Choose the setting you prefer and press **CLEAR/REWEIGH** to save your selection and exit the Options mode.
3. The scale will restart. The display will show “UEr”, followed by a version number, and then dashes. When the display shows “0.0” the scale is ready to use.

Setting Auto Zero

This option allows the user to select whether the scale will re-set itself to ZERO each time it is powered up or whether it will use the zero reading from the last time it was zeroed. The auto zero default setting is “enabled” Follow this procedure to enable or disable this feature.

1. While the scale is turned off, press and hold the **ENTER** button then press and release the  button. Hold the **ENTER** button until “AOF=d” or “AOF=E” appears on the display, then release. Use the **▲** or **▼** buttons to advance the display screen until “PU2” appears. Press the **ENTER** button to change the setting.
 - PU2 = d Disabling this feature means the scale does not attempt to find a zero when powered on, rather it will use the zero setting it had from its most recent use. Health o meter® Professional recommends that if the Disable option is selected, users should manually zero the scale before each weight measurement by

SET UP INSTRUCTIONS (CONTINUED)

pressing **ZERO / TARE**. Users will see dashes on the screen as the scale is finding zero.

- PU2 = E Enabling this feature means the scale will zero itself when it is powered on. After each use, the scale will clear the weight of the patient and set itself back to the initial zero level it found on start-up. Health o meter® Professional recommends keeping this setting as Enable.
2. Choose the setting you prefer and press **CLEAR/REWEIGH** to save your selection and exit the Options mode.
 3. The scale will restart. The display will show “UEr”, followed by a version number, and then dashes. When the display shows “0.0” the scale is ready to use.

Everlock®

(500KL only, this feature is not available on 500KG)

The Everlock® feature allows the measuring unit to be permanently locked on the scale, disabling the **UNIT** button. The Everlock® default setting is “disabled”. Follow this procedure to engage Everlock®.

Warning: This lock is permanent and cannot be reversed.

Notes:

- Press **CLEAR/REWEIGH** at any time to exit the Everlock® procedure.
 - Once Everlock® is engaged the Unt and UdP options will no longer be displayed when scrolling through the Options menu.
 - There is no method to undo Everlock® without sending the scale back to the manufacturer.
1. While the scale is turned off, press and hold the **ENTER** button then press and release the  button. Hold the **ENTER** button until “AOF=d” or “AOF=E” appears on the display. Use the **▲** or **▼** buttons to advance the display screen until “ELC” appears. Press the **ENTER** button to change the setting.
 ELC =d Default setting with Everlock® disabled.
 ELC = E Engages Everlock®. Once this option is selected, the display will prompt you to begin the locking procedure. If this is desired, follow the instructions below.
 2. After Everlock® is selected, “PASS1” will appear on the display. This prompts the user to enter a password. Press the following keys in this sequence:
BMI, ENTER, ▼, ▲
 3. If entered correctly, “ELC=L” (if scale was in LB mode) or “ELC=6” (if scale was in KG mode) will appear on the display.
 4. Use the **▼** and **▲** keys to toggle between (L) Pounds and (6) Kilograms. When the desired unit is displayed, press **ENTER** and “PASS2” will appear on the display.
 5. This will prompt the user to enter the second password. Press the following keys in this sequence:
▲, ▼, ENTER, BMI
 6. If entered correctly, the scale will display “ELC = L” or “ELC = 6,” depending on the unit of measurement that was selected. Everlock® is now engaged.

OPERATING INSTRUCTIONS

Keypad



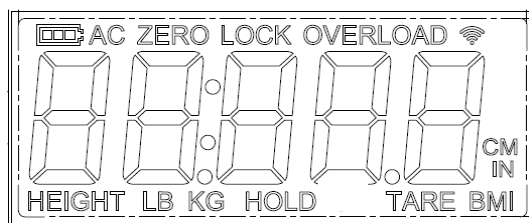

Function	Description
	Turns scale on and off. Also used when entering Calibration or Options mode.
HOLD/RLS/ RECALL	Holds the displayed weight until the button is pressed again to release the value. Will recall the previously locked weight if pressed when nothing is on the scale.
UNIT	500KL: Toggles between pounds (LB) and kilograms (KG). If weight measurement unit is locked, press and hold UNIT button to display other weight measurement unit. Note: Weight measurement will not toggle on 500KG or if Everlock® is engaged.
BMI	Prompts entry of height data to calculate patient's Body Mass Index (BMI).
UP ▲	Increases height input (0.5 in / 0.5 cm increments) in BMI mode or weight in pre-tare mode. Also used to navigate Options.
ZERO/TARE	Zeroes out or tares the scale prior to a weighing.
CLEAR/ REWEIGH	Exits out of a mode or process. Also allows for repeated weighing of the patient without requiring the patient to get off the scale.
ENTER/ SELECT	Selects an option or value.
DOWN ▼	Decreases height input (0.5 in / 0.5 cm increments) in BMI mode or weight in pre-tare mode. Also used to navigate Options.

OPERATING INSTRUCTIONS (CONTINUED)



Screen Icons

Icon	Description
	Indicates scale is being powered by batteries. Also indicates level of battery power remaining.
AC	Indicates scale is being powered by AC adapter.
ZERO	Displays along with dashes when scale is zeroing.
LOCK	Flashes during weighing process. Stays displayed while weight measurement is locked.
OVERLOAD	Displays when weight on the scale exceeds capacity.
HEIGHT	Displayed when entering height during BMI process
LB	Indicates weight mode is in pounds.
KG	Indicates weight mode is in kilograms.
HOLD	Displayed when a weight is held or recalled after pressing the HOLD/RLS/RECALL button.
TARE	Displayed when a weight is tared.
BMI	Displayed when BMI value is calculated
CM	Displayed when entering height during BMI process in KG mode
IN	Displayed when entering height during BMI process in LB mode
	BT models only: Icon is flashing: Indicates that the scale's wireless module is searching for an auxiliary wireless device to connect to. Icon is solid: Indicates that the scale's wireless module is connected to an auxiliary wireless device.

OPERATING INSTRUCTIONS (CONTINUED)

Weighing a Patient

Note: When this scale is turned on, it will always default to the settings and units last used (LB or KG).

1. With all weight off the scale, press the  button to turn on the scale.
2. Wait until the "0.0" LB or "0.0" KG appears on the display then assist the patient onto the scale. "LOCK" will appear and flash on the display along with a weight measurement. When a stable weight is determined "LOCK" will stay displayed along with the patient's weight. Depending on the movement of the patient on the scale, it may take several seconds for the scale to lock onto the weight.

Caution: To prevent patient injury, the patient must be attended throughout the entire weighing event.

3. The weight may be held on the display by pressing the **HOLD/RLS/RECALL** button. To release, press the **HOLD/RLS/RECALL** button again.
4. After the weight measurement has been taken and is recorded, have the patient step off the scale. Or press the **CLEAR/REWEIGH** button to reweigh the patient without having them step off the scale.
5. Press the  button to turn the scale off.

Note: The scale will not lock on a weight less than 5 lb / 2.27 kg.

Weight Recall

1. To recall the last weight measured, press **HOLD/RLS/RECALL**.
2. To clear the display of the recalled weight, press **HOLD/RLS/RECALL** again.

Zero Function

The **ZERO/TARE** button zeroes the scale prior to a weight measurement. The **ZERO/TARE** button is also used in the Tare function as outlined below.

Tare Function

When using this scale, the weight of an object, such as a portable oxygen tank, can be subtracted from the total weight in order to determine the weight of the patient alone.

Weighing a Patient and Taring an Unknown Weight:



The minimum weight that can be tared is 5 lb / 2.27 kg. **Note:** The scale must lock onto a weight before it can be tared.

1. With all weight off the scale, press the  button to turn on the scale.
2. Wait until the "0.0" LB or "0.0" KG appears on the display then place the object on the scale. The display will show a value for the object's weight.
3. Press the **ZERO/TARE** button. The word "TARE" will appear on the display, followed by "0.0" LB or "0.0" KG.
4. Keep the object on the platform, and then ask the patient to step onto the scale as well. The scale will automatically deduct the weight of the object and only display the patient's weight.
5. When you remove the patient and the item from the platform, a negative value will show on the display. Press the **ZERO/TARE** button to clear the tared value.

OPERATING INSTRUCTIONS (CONTINUED)

Weighing a Patient and Taring a Known Weight (Pre-Tare):

Pre-Tare can be performed for items between 0.2 lb and 200 lb (0.1 kg and 91 kg).



1. With all weight off the scale, press the  button to turn on the scale.
2. Wait until "0.0" LB or "0.0" KG appears on the display. Press and hold the **ZERO/TARE** button until the word "TARE" appears on the display.
3. The tare icon will flash along with "0.0" LB or "0.0" KG prompting you to enter the weight to be tared. Use the  and  keys to increase or decrease the weight. Pounds will change in 0.2 lb increments and KG will change in 0.1 kg increments. Holding down the arrow keys will cause the rate of the change to progress faster.
4. Once the desired tare value is set, lock the value by pressing the **ENTER** button. The tare icon will stop flashing and remain on, and the entered amount will show as a negative.
5. Weigh the patient following the weighing procedure outlined on the previous page. The scale will automatically deduct the tare value and only display the patient's weight.
6. To clear the tare value, press the **ZERO/TARE** button.

BMI Function

Body Mass Index (BMI) is a ratio between a person's weight and height and interpreted as a BMI score. This BMI score is then used as a tool to categorize a patient as underweight, normal, overweight, obese or morbidly obese.

1. With all weight off the scale, press the  button to turn on the scale.
2. Wait until "0.0" LB or "0.0" KG appears on the display then assist the patient onto the scale. "LOCK" will appear and when a stable weight is determined, the patient's weight will also be displayed. Depending on the movement of the patient on the scale, it may take several seconds for the scale to lock onto the weight.



Caution: To prevent patient injury, the patient must be attended throughout the entire weighing event.

3. After obtaining the patient's weight, press the **BMI** button.
4. The display will show "65.0" (in LB mode) or "150.0" (in KG mode). Use the keypad  and  buttons to enter the patient's height in inches if weighing in lb or centimeters if weighing in kg. Holding down the arrow keys will cause the rate of change to progress faster. To determine the patient's height, follow the height measuring instructions on page 21.
5. Once height is keyed in, press the **ENTER** button.
6. The display will show the patient's BMI.
7. Press the **CLEAR/REWEIGH** button to return to the normal weighing mode of the scale.

HEIGHT MEASUREMENT INSTRUCTIONS

CAUTION: Use caution when sliding height rod up and down. The rod should move smoothly; do not move the rod in a jerking motion. Fold headpiece down when not in use.

Note: Patients must be a minimum of 23-5/8" (60 cm) tall for the height to be accurately measured.

<p>1. With the headpiece in the folded down position, slide the headpiece up or down to the estimated height of the patient. Then raise the headpiece into its horizontal position. Note: For patients under 48.5" / 123 cm, slide the headpiece down the pillar.</p>	
<p>2. Position the patient facing the display head. Ensure that the patient's posture is upright, and that the patient's head is straight and level. Slide the headpiece down until it rests on the patient's head.</p>	
<p>3. Determine the patient's height by reading the value on the measuring strip nearest to the line on the red indicator, as shown below. For heights <i>greater</i> than 48.5" / 123 cm, the height measurement is read at the red line on the pillar. For heights <i>less</i> than 48.5" / 123 cm, the height measurement is read at the red line on the headpiece.</p>	



For heights greater than 48.5" / 123 cm

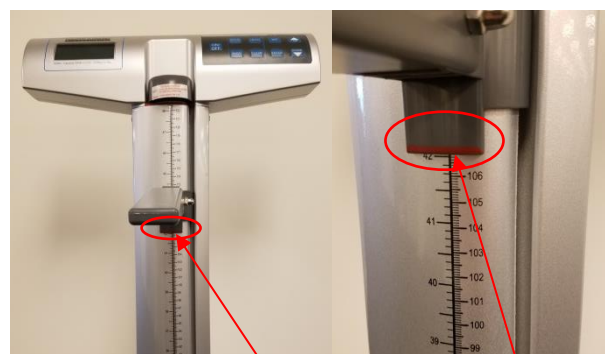

For heights less than 48.5" / 123 cm

CLEANING AND REPLACEMENT PARTS

Maintenance

The following pages provide instructions for maintenance, cleaning, calibrating, and troubleshooting of the scale. Maintenance operations other than those described in this manual should be performed by qualified service personnel.

Caution: Before first use, or after long periods of non-use, check the scale for proper operation and function. If the scale does not operate correctly, refer to qualified service personnel.

1. Check overall appearance of the total scale for any obvious damage, wear, and tear.
2. Inspect the AC adapter cord for cracking or fraying, or for broken/bent prongs.

Cleaning and Disinfecting

Proper care and cleaning is essential to ensure a long life of accurate and effective weighing.

1. Health o meter® Professional recommends using one of the following solutions on a soft cloth or disposable wipe:

- mild soap and water solution
- 70% isopropyl alcohol
- solution with 1-5% hydrogen peroxide concentration

After cleaning/disinfecting, wipe with a cloth dampened with water and then with a clean dry cloth. To avoid residue build-up or damp surfaces, ensure all scale parts are completely dry after cleaning.

2. Never use rough or abrasive materials to clean the scale, as these will damage the scale's finish.
3. Do not submerge the scale in water or any other liquid.
4. Do not pour or spray fluids directly on the scale.

Replacement Parts

Parts may be available if a piece of the scale needs to be replaced. Contact Health o meter Professional Scales Customer Service at 1-800-815-6615 to inquire about the availability of these replacement parts.



CALIBRATION

This scale has been factory calibrated, and does not require calibration prior to use.

There are no requirements for calibration in the field; users should adhere to their institution's calibration policies. If required, the scale can be calibrated. Calibration of your scale is performed using 80 kilograms (KG) or 200 pounds (LB), according to the units of measure used upon entering into the calibration path. **THE 500KG CAN ONLY BE CALIBRATED IN KILOGRAMS.**

If Everlock® is engaged the scale can only be calibrated in the locked unit of measure.

Note: Only weights certified and traceable to national standards should be used for calibration procedures.

1. Press and hold the **UNIT** and **ZERO/TARE** buttons at the same time, and press and release the  button to turn on the scale. Remain pressing the **UNIT** and **ZERO/TARE** buttons until "CAL" appears on the display. Release all buttons. **Note:** The display will show "CAL" until the button combination is released.
2. Once the buttons are released the following message will scroll horizontally across the screen : " – 2Ero SCALE – ". With no weight on the platform, press the **ZERO/TARE** button.
3. The scale will zero and the following message will scroll horizontally across the screen: "- PLACE 200 ON SCALE PrESS EnTEr-" (if in pounds) or "– PLACE 80 ON SCALE PrESS EnTEr– " (if in KG). You may toggle between pounds and kilograms using the **UNIT** button. If Everlock® is engaged you will only be able to calibrate in the locked weight measurement unit.
4. Once the proper weight is placed on the platform, press the **ENTER** button. The message "– CAL –" will flash on the screen while the scale is calibrating.
 - A. If the weight is within calibration range, a four digit number will display on the screen. Remove the weight from the scale and the scale will restart. Note: the 4 digit calibration count will stay until the weight is removed.
 - B. If the weight placed on the scale does not match the correct calibration standard (200 lb or 80 kg), the following message will be displayed: "–Out OF RANGE–". Calibration is not performed. Press **CLEAR/REWEIGH** button to exit the calibration mode. The scale will restart and go through the power up sequence to show 0.0. Power off the scale and begin the calibration process again.

TROUBLESHOOTING

Troubleshooting

Before contacting service personnel, refer to the following instructions to check and to correct any failures. If display shows other error messages than displayed below, contact Health o meter® Professional Scales Technical Support at 1-800-638-3722.

Symptom	Possible Cause	Corrective Action
Scale does not turn on	<ol style="list-style-type: none"> 1. Dead battery 2. Faulty electrical outlet 3. Bad power supply 	<ol style="list-style-type: none"> 1. Replace batteries 2. Use a different outlet 3. Replace AC adapter
Questionable weight or the scale does not zero	<ol style="list-style-type: none"> 1. External object interfering with the scale 2. The display did not show "0.0" before weighing 3. Scale is not placed on a level floor 4. Scale is out of calibration 	<ol style="list-style-type: none"> 1. Remove interfering object from the scale 2. Ask the patient to get off the scale, zero the scale and begin weighing process again 3. Place the scale on a level floor and begin weighing process again 4. Check weight with known weight value
Weighing is performed but the weighing process takes too long and the weight does not lock on the display	The patient is not standing still	Ask the patient to stand still
The display shows "UNDeR"	A negative weight is present	Press the ZERO/TARE button to zero the scale.
The display shows dashes and the "OVERLOAD" icon is displayed	The weight on the scale exceeds the capacity	Remove the excess weight and use the scale according to its limits
The display shows "LoBat" and scale powers off	The batteries are depleted	Replace batteries according to instructions
The display continually shows dashes and will not settle on "0.0"	Load cell connector cable is not plugged in or load cell is damaged	Refer to the instructions below to inspect the load cell cable.

Inspecting the Load Cell Cable



1. Using a Phillips screwdriver, remove the door at the back of the platform base.

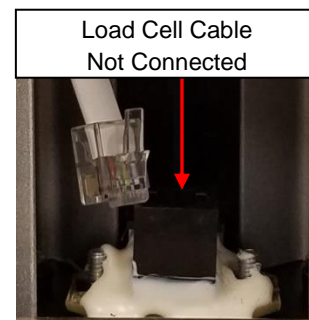
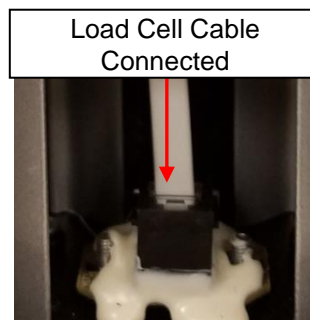

2. Inspect the load cell connector cable to ensure it is completely plugged into the RJ jack. If cable was plugged in, unplug and plug in again until it clicks into place. After checking connection, replace door at the back of the platform base.

WARRANTY

Limited Warranty

What does the Warranty Cover?

This Health o meter® Professional scale is warranted from date of purchase against defects of materials or in workmanship for a period of two (2) years. If product fails to function properly, return the product, freight prepaid and properly packed to Pelstar, LLC (see "To Get Warranty Service", below, for instructions). If the manufacturer determines that a defect of material or in workmanship exists, the customer's sole remedy will be replacement of the scale at no charge. Replacement will be made with a new or remanufactured product or component. If the product is no longer available, replacement may be made with a similar product of equal or greater value. All replaced parts are covered only for the original warranty period.

Who is Covered?

The original purchaser of the product must have proof of purchase to receive warranty service. Please save your invoice or receipt. Pelstar dealers or retail stores selling Pelstar products do not have the right to alter, or modify or in any way change the terms and conditions of this warranty.

What is Excluded?

Your warranty does not cover normal wear of parts or damage resulting from any of the following: negligent use or misuse of the product, use on improper voltage or current, use contrary to the operating instructions, abuse including tampering, damage in transit, or unauthorized repair or alternations. Further, the warranty does not cover natural disasters, such as fire, flood, hurricanes and tornadoes. This warranty gives you specific legal rights, and you may also have other rights that vary from country to country, state to state, province to province or jurisdiction to jurisdiction.

To get Warranty Service make sure you keep your sales receipt or document showing proof of purchase. Call (+1) 800-638-3722 or (+1) 708-377-0600 to receive a return authorization (RA) number, which must be included on the return label. Attach your proof of purchase to your defective product along with your name, address, daytime telephone number and description of the problem. Carefully package the product and send with shipping and insurance prepaid to:

Pelstar, LLC

Attention R/A# _____

Return Department

9500 West 55th Street

McCook, IL 60525

Extended Warranty Available*

This scale is eligible for Health o meter® Professional ScaleSurance® Extended Warranty Program. ScaleSurance® extends the warranty period for an additional two years. This extension to the standard Limited Warranty can be purchased with new scales or for a facility's existing scale before its current warranty has expired. To learn more, visit www.homscales.com/scalesurance/ or contact your medical supply distributor.

*Not available in all countries



PELSTAR®, LLC

9500 West 55th St. McCook, IL 60525-7110 USA

1-800-638-3722 or 1-708-377-0600

PLEASE REGISTER YOUR SCALE FOR WARRANTY COVERAGE AT:

www.homscales.com

Health o meter® is a registered trademark of Sunbeam Products, Inc. used under license.

Health o meter® Professional products are manufactured, designed, and owned by Pelstar®, LLC.

We reserve the right to improve, enhance, or modify Health o meter® Professional product features or specifications without notice.

Haga clic en el enlace o salte a la página indicada

Precauciones y Advertencias p. 218	Especificaciones / Definición de Los Símbolos p. 219	Certificaciones / Conectividad / Disposición p. 220
Instrucciones de Ensamblado p.221	Encendido de la Báscula/ Cambio de Batería p.228	Instrucciones de Instalación p.229
Instrucciones de Bloqueo de Unidad Permanente Everlock® p.231	Instrucciones de Funcionamiento p.232	Instrucciones de Medición de La Estatura p.236
Limpieza / Piezas de Recambio p.237	Calibración p.238	Resolución de Problemas p.239
Garantía p.240		

PRECAUCIONES Y ADVERTENCIAS

Uso Previsto

Esta báscula de plataforma Health o meter® Professional se prevé que sea usada en un entorno médico profesional por personal médico capacitado. Este producto fue diseñado para pesar a pacientes colocados con seguridad y de pie sobre la plataforma. El uso previsto del tallímetro integrado es medir la estatura de los pacientes. No modifique el producto ni lo utilice para cualquier propósito fuera de su función prevista.

Para evitar lesiones al paciente/cuidador o daño a su báscula, por favor siga las instrucciones en este manual de usuario muy cuidadosamente.

- No exceda la capacidad de peso especificada para esta báscula.
- Para pesajes exactos, se debe colocar esta báscula sobre una superficie plana y estable.
- Para pesajes exactos, verifique antes de cada uso el funcionamiento apropiado según el procedimiento descrito en este manual.
- No se utilice en presencia de materiales inflamables o explosivos.
- Si la báscula se daña, no debe utilizarse hasta que se le dé el servicio adecuado.
- No transporte la báscula con un paciente u objeto sobre la misma.
- Para prevenir lesión y daño a su báscula, no la deje caer ni la maltrate durante su uso o transporte.
- Asegúrese de que el adaptador AC y la báscula no entren en contacto con líquidos, o exceso de temperatura o humedad.
- Tenga cuidado al ensamblar la columna de escala para no pellizcar el cable del conector de la célula de carga.

Seguridad del paciente/cuidador

- Esta báscula está diseñada exclusivamente para el pesaje estático de pacientes. Ninguna báscula debería ser usada para trasladar pacientes.
- Para prevenir lesiones al paciente, el mismo debe estar atendido durante todo el evento de pesaje. Los cuidadores deben asegurarse de estabilizar y dar apoyo al paciente según se necesite cuando suba y baje de la báscula.
- El paciente debe usar calcetines u otra forma de protección ligera de los pies durante el evento de pesado.

Cuando haga funcionar esta báscula con el adaptador AC opcional:

- Para uso con los modelos de adaptador de CA enumerados en la página siguiente. El uso de un adaptador no especificado anulará la garantía, y puede constituir un riesgo de seguridad serio.
- Antes de usar esta báscula, inspeccione el cable de AC por cualquier grieta o desgaste, así como daño / torcedura en la clavija.
- Antes de usar esta báscula, asegúrese de que el adaptador AC está enchufado a un tomacorriente con las características de voltaje apropiadas para su operación.
- Asegúrese de que el enchufe del adaptador AC está conectado a un interruptor u otra fuente de energía protegida.
- Desenchufe el adaptador AC, y almacene cuidadosamente tanto el adaptador AC como el cable antes de mover la báscula.
- El funcionamiento de esta báscula con voltajes y frecuencias fuera de especificación puede dañar el equipo y anulará la garantía.

Cuando ponga a funcionar la báscula con baterías:

- Si la pantalla indica que las baterías están bajas, reemplace las mismas o cambie al adaptador AC tan pronto como sea posible.
- Cuando reemplace / inserte las baterías, asegúrese de usar solamente baterías nuevas.

Este equipo ha sido probado en cumplimiento con los límites de compatibilidad electromagnética (EMC) de la Directiva de Dispositivos Médicos 93/42/EEC (EN 55011 Clase A y EN 60601-1-2). Estos límites se diseñan para proporcionar protección razonable contra interferencia perjudicial en instalaciones médicas típicas. El equipo genera, usa y puede irradiar energía de radiofrecuencia y, si no se instala y se usa de acuerdo a estas instrucciones, puede causar interferencia perjudicial a otros dispositivos cercanos. No hay garantía de que no ocurrirá interferencia en una instalación particular. Si este equipo en efecto provoca interferencia perjudicial con otros dispositivos, lo cual puede ser determinado encendiendo y apagando el equipo, se aconseja al usuario intentar eliminar la interferencia tomando una o más de las siguientes medidas:

- Reoriente o reubique el dispositivo receptor.
- Aumente la separación entre equipos.
- Conecte el equipo a un tomacorriente en un circuito diferente al usado para conectar el/los otro(s) dispositivo(s).
- Consulte a Servicio al Cliente o a un técnico de servicio móvil para asistencia.

En ningún caso Pelstar, LLC será responsable por daños o lesiones cualesquiera causados por, o en relación a, el ensamblaje, uso o uso incorrecto de sus productos.

ESPECIFICACIONES

Generalidades

Esta báscula de columna digital a nivel de los ojos utiliza una tecnología de microprocesamiento altamente sofisticada. Esta báscula está diseñada para proporcionar medidas exactas, confiables y repetibles del peso. Además, cada báscula se diseña para proveer al usuario de características que hacen el proceso de pesaje simple, rápido y conveniente.

En el 500KL, el peso se puede mostrar en libras (lb) o en kilogramos (kg). En el peso de 500 kg se muestra en kilogramos solamente. **Esta báscula se puede alimentar usando un adaptador AC, modelo ADPT30 (no incluido), o 6 baterías AA (incluidas).**

Especificaciones de la Báscula

Capacidad y Resolución	500KL: 550 lb x 0.2 lb (250 kg x 0.1 kg) 500KG: 250 kg x 0.1 kg	
Requerimientos de Energía	Adaptador modelo no. UE15WCP1-090050SPA, Parte No. UE160714HKKK1-P Adapter Model No. UES06WNCP-090050SPA, Parte No. UE190716HKSH1RM Adaptador modelo no. / Parte No. RHD10W090050 (No Incluido) Entrada: 100-240VAC, 50/60Hz, 500mA Salida: 9.0V ---0.5A o 6 baterías AA (incluido)	
Ambiente	Temperaturas de funcionamiento: 50°F a 104°F (10°C a 40°C) Temperaturas de almacenamiento: 30°F a 122°F (0°C a 50°C) Humedad Máxima: 95% HR	
Dimensiones Físicas	Báscula (Dimensiones generales) Ancho: 14 1/8" (359 mm) Profundidad: 21 1/8" (537 mm) Alto: 53 5/8" (1362 mm) Peso: 21 lb (9 kg)	Plataforma (Área de la plataforma) Ancho: 13 3/4" (349 mm) Profundidad: 16 1/2" (419 mm) Alto: 2 3/8" (60 mm)

DEFINICIÓN DE LOS SÍMBOLOS



Atención: Consulte los Documentos Incluidos



Precaución:



No deseche este dispositivo con la basura doméstica.



Partes de Aplicación

Tipo B





Fuente de Energía DC

La superficie de la báscula y el tallímetro son partes de aplicación Tipo B.

CERTIFICACIONES / CONECTIVIDAD / DISPOSICIÓN

Descripciones de la Certificación

 	<p>Pelstar, LLC se ha certificado oficialmente como fabricante de los dispositivos médicos Health o meter® Professional en conformidad con las altas exigencias ISO. El sistema de aseguramiento de calidad LLC de Pelstar avala el diseño, el marketing y la distribución de básculas especializadas para la Industria del Cuidado de la Salud.</p>
	<p>Cumple con ANSI/AAMI ES60601-1 (2005) + AMD 1 (2012, CAN/CSA-C22.2 No. 60601-1 (2014)</p>

Todas las básculas de Health o meter® Professional se fabrican en fábricas registradas ante la FDA.

Información de conectividad de la báscula

Para garantizar una transmisión confiable de los datos de peso, altura e índice de masa corporal (IMC), esta báscula está diseñada para conectarse a una computadora, monitor u otro dispositivo de datos electrónicos por medio de USB o la tecnología inalámbrica Pelstar®. Esta conectividad ayuda a minimizar la Fuente de potenciales errores médicos causados al copiar y registrar los datos del paciente de manera incorrecta. Para obtener más información sobre cómo conectar esta báscula a otros dispositivos electrónicos, comuníquese con el Soporte Técnico de Básculas Health o meter® Professional, al número 800-638-3722 durante horas hábiles.

Nota: Si se compró este producto como un modelo “BT”, consulte las Instrucciones de Configuración de Comunicación Inalámbrica incluidas en el empaque.

Eliminación de la báscula



Las básculas Health o meter® Professional deben desecharse de manera adecuada como desecho electrónico. Siga las normas nacionales, regionales o locales correspondientes. Este dispositivo no debe arrojarse a la basura doméstica.

INSTRUCCIONES DE ENSAMBLADO

Antes de Ensamblar

Cada báscula digital de columna a nivel de los ojos 500KL/500KG es enviada sin ensamblar en un embalaje. Examine cuidadosamente la caja de cartón en busca de daño en el envío antes de desempacar. Si se detecta daño, contacte a su compañía de envíos o representante Health o meter® Professional inmediatamente al 1-800-815-6615. Cualquier reclamación debe ser presentada con la compañía de envíos tan pronto como se reciba el paquete. La información siguiente detalla lo que usted encontrará dentro del empaque de cartón principal al desempacar los componentes para su ensamblado.

Para evitar rasgar cualquiera de los componentes, extraiga cuidadosamente cada pieza de la caja y desenvuelva los materiales de empaque. Ponga aparte la caja para su almacenamiento. A fin de evitar daño en los componentes de la báscula cuando la desempaque, no use una navaja para cortar cartón, cuchillo o tijeras o cualquier objeto afilado para abrir el empaque protector interno.

Lista de Componentes

Embalaje

- (8) Plataforma de la báscula - C
- (1) Columna superior (con pantalla) - A
- (1) Columna inferior - B
- (6) Baterías AA
- (1) Instrucciones del usuario
- (1) Parte superior tallímetro (con cabezal) - D
- (1) Parte inferior tallímetro - E
- (4) Tornillos de montaje de la columna (unidos a la parte inferior de la columna B)

Herramientas Requeridas

Desarmador de cruz (no incluido)

Nota: Esta báscula ha sido calibrada de fábrica y no requiere calibración antes de su uso.

INSTRUCCIONES DE ENSAMBLADO (CONT.)

Ensamblado de la Báscula

1. Remueva cuidadosamente los contenidos del empaque y coloque cada pieza sobre una superficie plana, nivelada y seca.

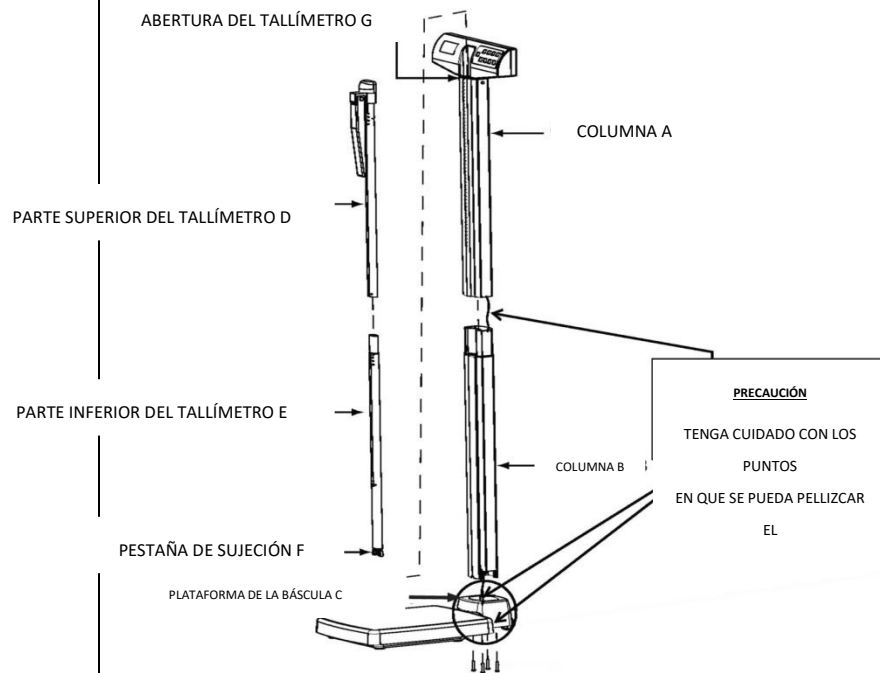

INSTRUCCIONES DE ENSAMBLADO (CONT.)

2. Retire los 4 tornillos y arandelas de ensamblado de la base de la columna B y retire para su ensamblado en el paso 8.

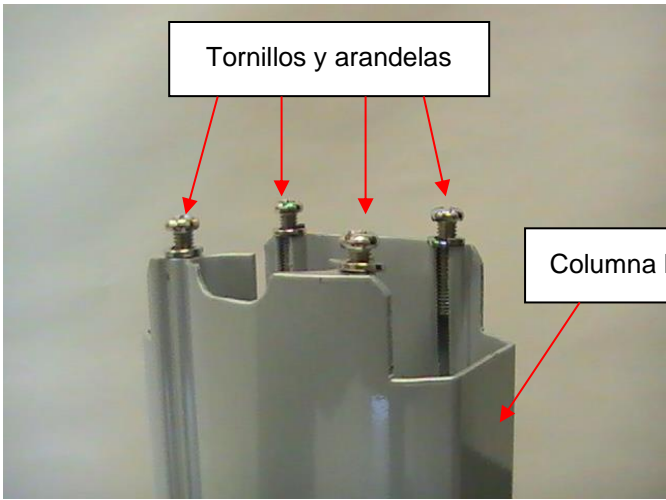

3. Retire el soporte negro de la plataforma C. Lea la etiqueta de "Atención" y luego retírela del soporte. Coloque el soporte sobre la parte inferior de la Columna B con la calcomanía de flecha de la toma del adaptador dirigida hacia la parte inferior de la columna.

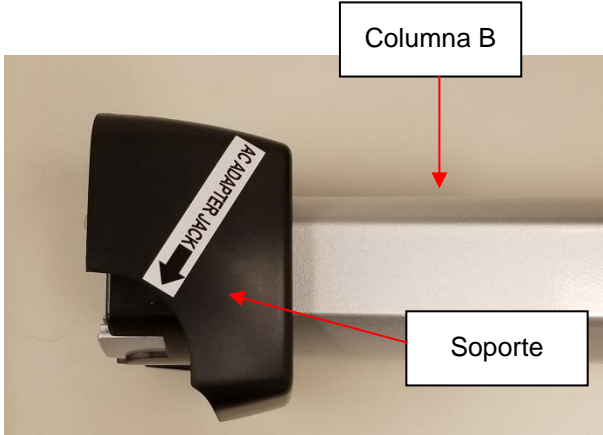

INSTRUCCIONES DE ENSAMBLADO (CONT.)

4. Localice el cable conector de la celda de carga dentro de la columna A. Mientras sostiene la columna B, deslice el cable a través de la apertura central en la parte superior de la columna B. Introduzca completamente el cable a través de la columna B hasta que alcance la parte inferior.

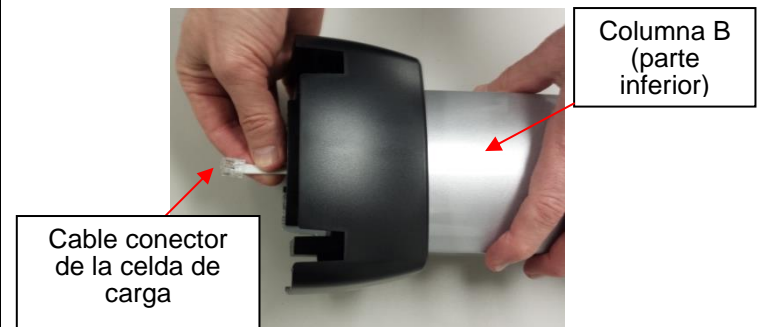
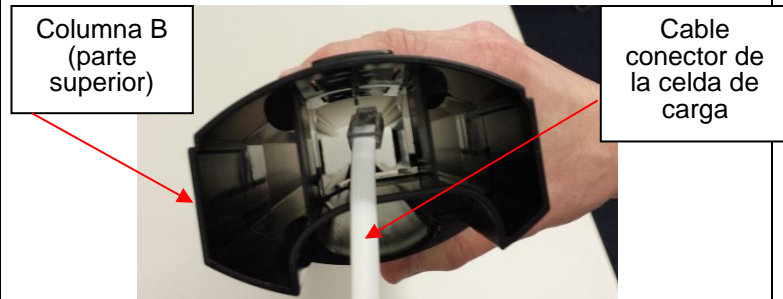
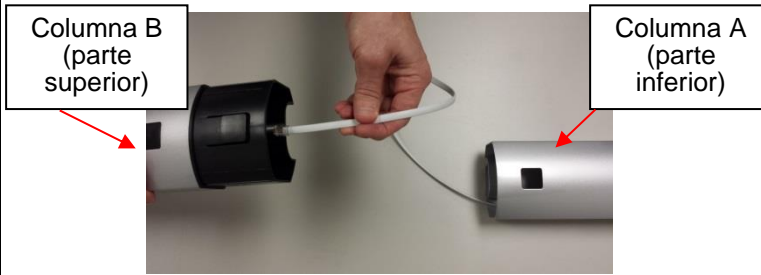

5. Alinee la columna A y la columna B. Las muescas están situadas en la parte inferior de la columna A y en la parte superior de la columna B. Haga acoplar la pestaña de sujeción. Asegúrese de que la pestaña está correctamente acoplada en su lugar. **Nota: Cuando alinee y bloquee las columnas, tenga cuidado de no pellizcar el cable conector de la celda de carga.**

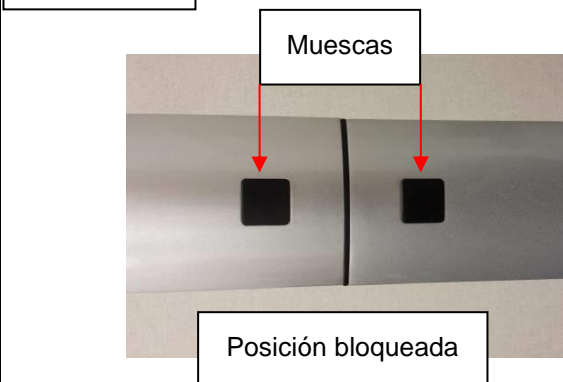
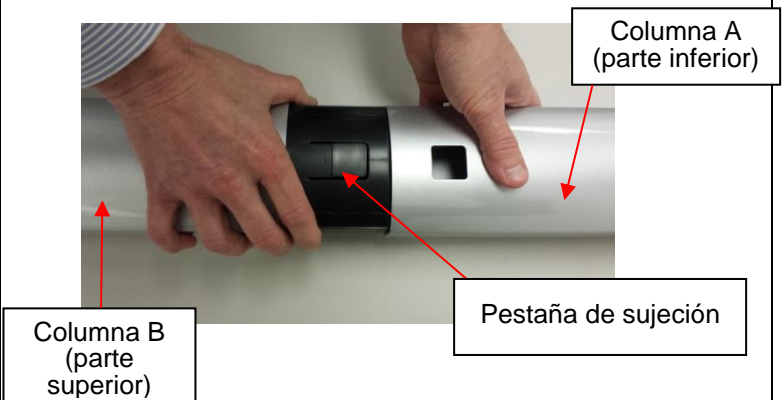

INSTRUCCIONES DE ENSAMBLADO (CONT.)

6. Coloque la plataforma C de la báscula acostada y también la Columna B, perpendicular a la plataforma. La parte frontal del cabezal de la pantalla en la Columna A debe estar mirando hacia el frente y por encima de la plataforma C.

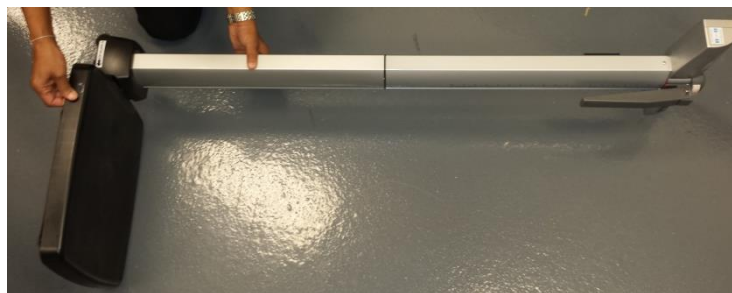

7. Tire cuidadosamente del conector del cable en la parte inferior de la Columna B y enchufe a la entrada RJ de la plataforma C. **Precaución: Una vez conectadas, sujete firmemente las columnas para asegurar que el cable conector de la celda de carga no se desconecte de la entrada RJ.** Este cable conecta las celdas de carga a la pantalla y debe estar bien conectado para que la báscula funcione apropiadamente.

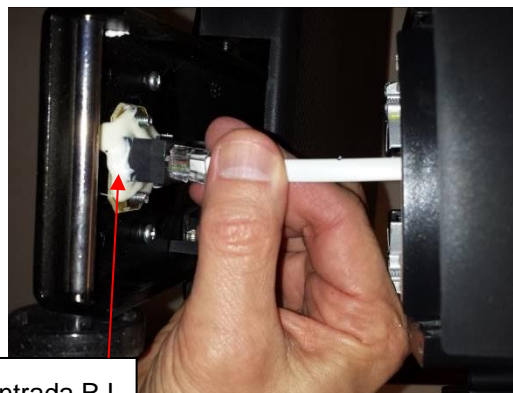

Entrada RJ

INSTRUCCIONES DE ENSAMBLADO (CONT.)

8. Posicione y asegure las columnas A y B ya conectadas a la plataforma de la báscula C. Obtenga los 4 tornillos de montaje de la columna previamente retirados en el paso 2. Asegúrese de que las arandelas estén colocadas entre las cabezas de los tornillos y los orificios para tornillo de la plataforma C. Inserte los 4 tornillos a través de las perforaciones en la parte inferior de la plataforma C y dentro de la Columna B. Usando un destornillador de cruz, apriete los tornillos para asegurar la Columna B a la base de la plataforma C.



9. Ensamblado del Tallímetro
 Sitúe las partes superior D e inferior E del tallímetro. Alinee la parte superior D con la parte inferior E del tallímetro. Asegure la pestaña de sujeción en su lugar. Asegúrese de que la pestaña de sujeción está correctamente acoplada.

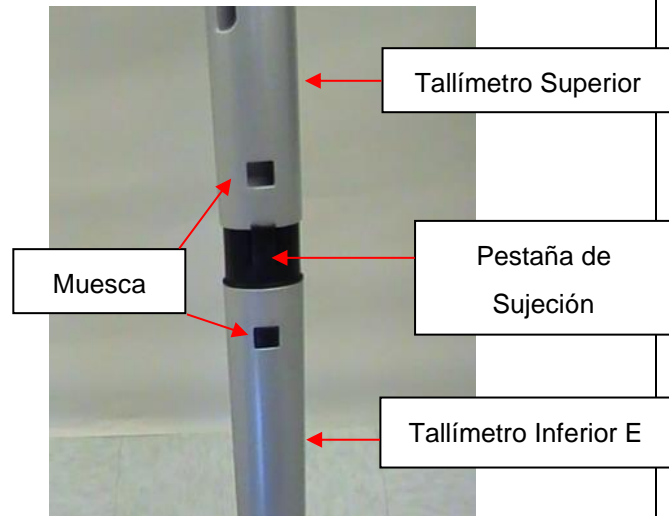

INSTRUCCIONES DE ENSAMBLADO (CONT.)

10. Coloque la parte inferior del tallímetro ensamblado por completo en la apertura G para el tallímetro en la parte superior de la columna A. Presione la pestaña de sujeción F para insertar el tallímetro en la apertura G. La báscula está ahora ensamblada y lista para usarse.

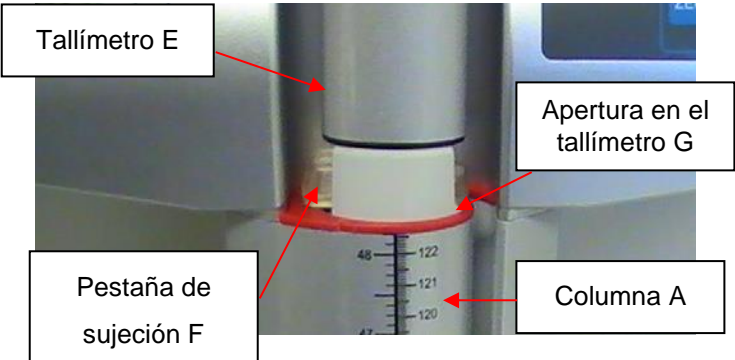

ENCENDIDO DE LA BÁSCULA

Encendido de la Báscula – Insertar las Baterías

1. Con un destornillador de cruz, remueva el tornillo del compartimiento de las baterías ubicado en la parte posterior de la pantalla. Retire la cubierta de las baterías presionando hacia abajo la pestaña de sujeción.



2. Substituya o instale 6 baterías nuevas AA. Health o meter® Professional recomienda usar baterías alcalinas o de litio, con especificación para operar a 130°F (54°C). No utilice baterías de cinc-carbón.
3. Vuelva a colocar la cubierta de las baterías al cabezal de display.
4. Asegúrese de que todos los objetos son retirados de la plataforma de la báscula, y luego presione el botón  para encender la báscula. La pantalla mostrará un número de versión, seguido de guiones, y luego "0.0". LB (Libras) es la unidad de medición de peso predeterminada tras la configuración/ensamblaje inicial. Pulse el botón **UNIT** para seleccionar el modo de peso deseado (LB o KG). (500KL solamente)

Nota: Si aparece "LoBat" en la pantalla, esto indica que la batería está baja. No indica un problema con la medición del peso.

Advertencia: Si la báscula no va a ser utilizada por cierto tiempo, retire las baterías para evitar riesgos de seguridad. La disposición de las baterías debe realizarse según las regulaciones nacionales, regionales o locales que apliquen a usted.

Adaptador AC Opcional

1. Conecte el adaptador AC (no incluido) en la entrada del adaptador en la plataforma C.

Atención: Para evitar un riesgo de seguridad, utilice el adaptador de corriente Health o meter® Professional.





2. Conecte el adaptador AC de la báscula a la fuente de energía/pared.
3. Cuando se desconecta el adaptador AC de la báscula, la misma se cambiará a funcionamiento con baterías, si éstas se encuentran instaladas.

Precaución: Siempre conecte el adaptador AC a la báscula primero, y luego a la fuente de energía/pared.

Íconos de la Fuente de Energía

Ícono de AC: El ícono de AC se mostrará cuando la báscula reciba energía del adaptador AC.

Ícono de Batería:

1. El ícono de batería se mostrará cuando la báscula reciba energía de las baterías.
2. El ícono de batería indica el nivel restante de batería. Cuando los tres segmentos están llenos, esto indica batería completa. 
3. Si el ícono de batería aparece vacío, reemplace las baterías. Si las baterías están completamente vacías, la pantalla destellará "LoBat" y la báscula se apagará. 

INSTRUCCIONES DE INSTALACIÓN

Para ingresar al modo Opciones, presione y sostenga **ENTER** mientras presiona y libera el botón .



Función Auto-Apagado **Nota: El botón de Unidad está deshabilitado en modelos KG o KL con la función Everlock® activada o con la configuración "Unit View" deshabilitada.**

Al hacer funcionar la báscula con el adaptador AC, la pantalla puede ser programada para apagarse luego de un periodo de inactividad. La programación de Auto-Apagado por defecto es "deshabilitado". Siga este procedimiento para habilitar o deshabilitar la función de Auto-Apagado.



Nota: Al accionar la báscula con baterías, la función de Auto-Apagado se activa automáticamente.

Habilitar / Deshabilitar Auto-Apagado

1. Con la báscula apagada, presione y sostenga el botón **ENTER** y luego presione y libere . Sostenga **ENTER** hasta que "AOF" aparezca en la pantalla, luego libere. Presione **ENTER** otra vez para cambiar el ajuste.
AOF=d Desactiva la función de Auto-Apagado
AOF=E Activa la función de Auto-Apagado
2. Presione **CLEAR/REWEIGH** para guardar su selección y salir del modo de Opciones.
3. La báscula se reiniciará. La pantalla mostrará "UEr", y enseguida un número de versión, y luego guiones. Cuando la pantalla muestra "0.0", la báscula está lista para usarse.



Fijar Tiempo de Auto-Apagado

Cuando se enciende la báscula usando baterías o si está activado Auto-Apagado para el adaptador AC, el periodo de inactividad antes de que la báscula se apague puede ser establecido como una cierta cantidad de tiempo. El tiempo por defecto para Auto-Apagado es de 2 minutos. Siga este procedimiento para fijar el número de minutos de inactividad antes del apagado.

1. Con la báscula apagada, presione y sostenga el botón **ENTER** y luego presione y libere . Sostenga **ENTER** hasta que "AOF" aparezca en la pantalla, luego libere. Utilice los botones  o  para avanzar la pantalla de visualización hasta que aparezca "AFt". Presione el botón **ENTER** para cambiar el tiempo de Auto-Apagado.
AFt = 1 La báscula se apagará luego de 1 minuto de inactividad.
AFt = 2 La báscula se apagará luego de 2 minutos de inactividad.
AFt = 3 La báscula se apagará luego de 3 minutos de inactividad.
2. Elija el ajuste que usted prefiera y presione **CLEAR/REWEIGH** para guardar su selección y salir del modo de Opciones.
3. La báscula se reiniciará. La pantalla mostrará "UEr", y enseguida un número de versión, y luego guiones. Cuando la pantalla muestre "0.0", la báscula está lista para usarse.

Fijar Opciones de Sonido

La visualización se puede programar a modo silencioso o de sonido cuando se opera la báscula. La opción por defecto para el Sonido es "habilitado". Siga este procedimiento para habilitar o desactivar el sonido.

1. Con la báscula apagada, presione y sostenga el botón **ENTER** y luego presione y libere . Sostenga **ENTER** hasta que "AOF" aparezca en la pantalla, luego libere. Utilice los botones  o  para avanzar la pantalla de visualización hasta que aparezca "Snd". Presione **ENTER** para cambiar el ajuste.
Snd = E Habilita el sonido para que la báscula emita un "bip" cuando se presionen las teclas.
Snd = D Desactiva el sonido para que la báscula se mantenga en silencio cuando se presionen las teclas.
2. Elija el ajuste que usted prefiera y presione **CLEAR/REWEIGH** para guardar su selección y salir del modo de Opciones.
3. La báscula se reiniciará. La pantalla mostrará "UEr", y enseguida un número de versión, y luego guiones. Cuando la pantalla muestre "0.0", la báscula está lista para usarse.

INSTRUCCIONES DE INSTALACIÓN (CONT.)

Bloqueo de la Unidad de Medición (LB o KG)

(500KL solamente, esta característica no está disponible en el modelo 500KG)

La unidad de medición de peso (libras / LB o kilogramos / KG) puede bloquearse para mostrar el peso en la unidad de medición seleccionada únicamente. El ajuste de bloqueo de la unidad de medición por defecto es “desbloqueado”. Siga este procedimiento para bloquear el botón de **UNIT**.

Nota: Si Everlock® está activado, esta característica no aparecerá en el modo de Opciones.

1. Con la báscula apagada, presione y sostenga el botón **ENTER** y luego presione y libere . Sostenga **ENTER** hasta que “AOF” aparezca en la pantalla, luego libere. Utilice los botones ▲ o ▼ para avanzar la pantalla de visualización hasta que aparezca “Unt”. Presione **ENTER** para cambiar el ajuste.
 Unt = U Permite al usuario cambiar la medición del peso entre LB y KG.
 Unt = L Bloquea el botón de unidad para que el peso sea mostrado sólo en libras (LB)
 Unt = G Bloquea el botón de unidad para que el peso sea mostrado sólo en kilogramos (KG)
2. Elija el ajuste que usted prefiera y presione **CLEAR/REWEIGH** para guardar su selección y salir del modo de opciones.
3. La báscula se reiniciará. La pantalla mostrará “UEr”, y enseguida un número de versión, y luego guiones. Cuando la pantalla muestre “0.0”, la báscula está lista para usarse.

Habilitar Visualización de Unidad con la Unidad de Medición Bloqueada

Si la báscula está bloqueada según las instrucciones de arriba, los usuarios pueden aún ver la unidad de medición alterna habilitando la opción “Visualizar Unidad”. Habilitar la opción de visualización de la unidad, “Unit View”, permite al usuario presionar el botón **UNIT** para mostrar brevemente el peso en la unidad de medición de peso alterna. Luego de liberar el botón **UNIT** la visualización regresará a la unidad de medición bloqueada. El ajuste por defecto para “Unit View” es “Deshabilitado”. Siga este procedimiento para habilitar “Unit View” cuando la unidad de medición de peso esté bloqueada. **Nota:** Si Everlock® está activado, esta característica no aparecerá en el modo de Opciones.

1. Con la báscula apagada, presione y sostenga el botón **ENTER** y luego presione y libere . Sostenga **ENTER** hasta que “AOF” aparezca en la pantalla, luego libere. Utilice los botones ▲ o ▼ para avanzar la pantalla de visualización hasta que aparezca “UdP”. Presione **ENTER** para cambiar el ajuste.
 UdP = d Deshabilita el botón **UNIT** para que no muestre la otra unidad de medición de peso.
 UdP = E Permite al usuario visualizar la otra unidad de medición del peso manteniendo presionado el botón **UNIT** incluso si la unidad de medición de peso está bloqueada. Habilitar esta función permitirá al usuario ver la otra unidad mientras presiona **UNIT**; no desbloqueará la unidad de medición del peso.
2. Elija el ajuste que usted prefiera y presione **CLEAR/REWEIGH** para guardar su selección y salir del modo de Opciones.
3. La báscula se reiniciará. La pantalla mostrará “UEr”, y enseguida un número de versión, y luego guiones. Cuando la pantalla muestre “0.0”, la báscula está lista para usarse.

INSTRUCCIONES DE INSTALACIÓN (CONT.)

Configuración de Puesta a Cero Automática

Esta opción permite que el usuario seleccione si la báscula se va a ajustar a CERO cada vez que se encienda o si va a usar la lectura de cero de la última vez que fue puesta a cero. El ajuste de cero automático está “habilitado”. Siga este procedimiento para habilitar o deshabilitar la función.

- Con la báscula apagada, presione y sostenga el botón **ENTER** y luego presione y libere . Sostenga **ENTER** hasta que “AOF” aparezca en la pantalla, luego libere. Utilice los botones **▲** o **▼** para avanzar la pantalla de visualización hasta que aparezca “PU2”. Presione **ENTER** para cambiar el ajuste.

PU2 = d Deshabilitar esta función significa que la báscula no intenta hallar el cero cuando se enciende, y en lugar de eso va a usar el ajuste a cero que tenía la última vez que fue usada. Health o meter® Professional recomienda que si se selecciona la opción Deshabilitar, los usuarios deberían poner a cero manualmente la báscula antes de cada medición de peso presionando **ZERO / TARE**. Los usuarios verán guiones en la pantalla mientras la báscula busca el cero.

PU2 = E Habilitar esta función significa que la báscula se pondrá a cero sola cuando se encienda. Después de cada uso, la báscula borrará el peso del paciente y se pondrá a su nivel inicial de CERO al arranque. Health o meter® Professional recomienda mantener este ajuste como Habilitar.
- Elija el ajuste que usted prefiera y presione **CLEAR/REWEIGH** para guardar su selección y salir del modo de Opciones.
- La báscula se reiniciará. La pantalla mostrará “UEr”, y enseguida un número de versión, y luego guiones. Cuando la pantalla muestre “0.0”, la báscula está lista para usarse.

Everlock®

La función Everlock® permite que la unidad de medición quede permanentemente bloqueada en la báscula, deshabilitando el botón **UNIT**. El ajuste por defecto para Everlock® es “deshabilitado”. Siga este procedimiento para activar Everlock®.

Advertencia: Este candado es permanente y no puede ser revertido.

Notas:

- Presione **CLEAR/REWEIGH** en cualquier momento para abandonar el procedimiento para Everlock®.
 - Una vez que Everlock® está activo, las opciones Unt y UdP no se mostrarán al desplazarse por el menú de Opciones.
 - No hay método para revertir Everlock® sin enviar la báscula de vuelta al fabricante.
- Con la báscula apagada, presione y sostenga el botón **ENTER** y luego presione y libere . Mantenga presionado el botón **ENTER** hasta que aparezca “AOF” en la pantalla. Utilice los botones **▲** o **▼** para avanzar la pantalla de visualización hasta que aparezca “ELC”. Presione **ENTER** para cambiar el ajuste.

ELC =d Ajuste por defecto, Everlock® está deshabilitado.

ELC = E Activa Everlock®. Una vez que se seleccione esta opción, la pantalla le indicará iniciar el procedimiento de bloqueo. Si se desea continuar, siga las instrucciones de abajo.
 - Luego de seleccionar Everlock®, “PASS1” aparecerá en la pantalla. Esto indica que el usuario ha de ingresar una contraseña. Presione las siguientes teclas en esta secuencia:
BMI, ENTER, ▼, ▲
 - Si se ingresan correctamente, “ELC=L” (si la báscula estaba en modo LB) o “ELC=6” (si la báscula estaba en modo KG) aparecerá en la pantalla.
 - Utilice las teclas **▼** y **▲** para alternar entre (L) Libras y (6) Kilogramos. Cuando aparezca la unidad deseada, presione **ENTER** y aparecerá “PASS2” en la pantalla.
 - Esto indicará al usuario ingresar la segunda contraseña. Presione las siguientes teclas en esta secuencia:
▲, ▼, ENTER, BMI
 - Si es ingresada correctamente, la báscula mostrará “ELC = L” o “ELC = 6,” dependiendo de la unidad de medida seleccionada. Everlock® está ahora activado.

INSTRUCCIONES DE FUNCIONAMIENTO

Teclado



Función	Descripción
	Enciende o apaga la báscula. También se usa cuando se ingresa a los modos de Calibración u Opciones.
HOLD/RLS/RECALL	Retiene el peso mostrado hasta que el botón sea presionado otra vez para liberar el valor. Recordará el peso previamente retenido si está presionado cuando no hay peso alguno sobre la báscula.
UNIT	500KL Solamente: Cambia entre libras (LB) y kilogramos (KG). Si la unidad de la medición del peso está bloqueada, presione y sostenga el botón de UNIT para mostrar la otra unidad de medición de peso. Nota: El botón de Unidad está deshabilitado en modelos KG o KL con la función Everlock® activada.
BMI (IMC)	Pide el ingreso de datos de estatura para calcular el Índice de Masa Corporal (IMC)
UP ▲	Incrementa la estatura ingresada (en incrementos de 0.5 in / 0.5 cm) en modo IMC o pre-tara. También se usa para navegar las Opciones.
ZERO/TARE	Pone a cero o en tara la báscula previo al pesado.
CLEAR/REWEIGH	Permite salir de un modo o proceso. También permite pesajes repetidos del paciente sin requerir que el paciente se baje de la báscula.
ENTER/SELECT	Selecciona una opción o un valor.
DOWN ▼	Reduce la estatura ingresada (en incrementos de 0.5 in / 0.5 cm) en modo IMC o peso en pre-tara. También se usa para navegar las Opciones.

INSTRUCCIONES DE FUNCIONAMIENTO (CONT.)

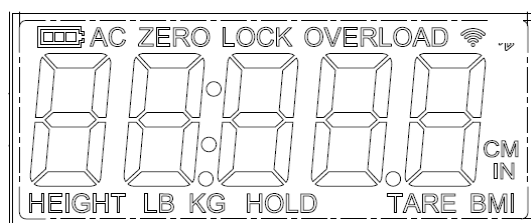

Íconos en la Pantalla

Icon	Description
	Indica que la báscula está funcionando con baterías. También indica el nivel de batería restante.
AC	Indica que la báscula está funcionando con el adaptador AC.
ZERO	Exhibe junto con guiones cuando la báscula está poniéndose a cero.
LOCK	Destella durante el proceso de pesaje. Permanece visible mientras se bloquea la medición del peso.
OVERLOAD	Se muestra cuando el peso sobre la báscula excede la capacidad.
HEIGHT	Se muestra cuando se ingresa una estatura durante el proceso de IMC.
LB	Indica que el modo de pesado está en libras.
KG	Indica que el modo del peso está en kilogramos.
HOLD	Se muestra cuando un peso está retenido o se recuerda luego de presionar el botón HOLD/RLS/RECALL .
TARE	Se muestra cuando se tara un peso.
BMI	Se exhibe cuando se calcula un valor de IMC
CM	Se muestra cuando se ingresa una estatura durante el proceso de IMC en el modo KG
IN	Se muestra cuando se ingresa una estatura durante el proceso de IMC en el modo LB
	Solo modelos BT: El icono parpadea: indica que el módulo inalámbrico de la báscula está buscando un dispositivo inalámbrico auxiliar para conectarse. El icono es sólido: indica que el módulo inalámbrico de la báscula está conectado a un dispositivo inalámbrico auxiliar.

INSTRUCCIONES DE FUNCIONAMIENTO (CONT.)

Pesaje de un Paciente

Nota: Cuando se enciende, la báscula siempre usará por defecto todos los ajustes y las unidades usadas por última vez (LB o KG).

1. Con la báscula libre de peso, presione el botón  para encender la báscula.
2. Espere hasta que "0.0" LB o "0.0" KG aparezca en la pantalla, luego ayude al paciente a subir a la báscula. "LOCK" aparecerá y destellará sobre la pantalla junto con una medición del peso. Cuando se determina un peso estable "LOCK" permanece visible junto con el peso del paciente. Dependiendo del movimiento del paciente en la báscula, puede tomar varios segundos para que la báscula bloquee el peso.

Precaución: Para prevenir lesiones al paciente, el mismo debe estar atendido durante todo el evento de pesado.

3. El peso puede ser retenido en la pantalla presionando el botón **HOLD/RLS/RECALL**. Para liberar, presione el botón **HOLD/RLS/RECALL** nuevamente.
4. Después de que se haya tomado y registrado la medición del peso, pida al paciente bajar de la báscula. O presione el botón **CLEAR/REWEIGH** para pesar de nuevo al paciente sin hacer que baje de la báscula.
5. Presione el botón  para apagar la báscula.

Nota: La báscula no fija pesos menores a 5 lb / 2.27 kg.

Recordar el Peso

1. Para recordar el último peso medido, presione **HOLD/RLS/RECALL**.
2. Para limpiar la pantalla del peso recordado, presione **HOLD/RLS/RECALL** nuevamente.

Función Cero

El botón **ZERO/TARE** pone a cero la báscula previo a la medición del peso. El botón **ZERO/TARE** también se utiliza para la función de Tara como se describe abajo.

Función de Tara

Al usar la báscula, el peso de un objeto, como por ejemplo un tanque de oxígeno portátil, se puede restar del peso total para determinar al peso del paciente solo.

Pesaje de un Paciente y Tara de un Peso Desconocido:

El peso mínimo de tara es de 5 lb / 2.27 kg. **Nota:** La báscula debe bloquearse en un peso antes de que pueda tararse.

1. Con la báscula libre de peso, presione el botón  para encender la báscula.
2. Espere hasta que "0.0" LB o "0.0" KG aparezca en la pantalla, luego coloque el objeto en la báscula. La pantalla mostrará un valor para el peso del objeto.
3. Presione el botón **ZERO/TARE**. La palabra "TARE" aparecerá en la pantalla, con "0.0" LB o "0.0" KG a continuación.
4. Mantenga el objeto en la plataforma, y después pida al paciente subir a la báscula también. La báscula deducirá automáticamente el peso del objeto y exhibirá solamente el del paciente.
5. Cuando se retire al paciente y el objeto de la plataforma, se mostrará un valor negativo en la pantalla. Presione el botón **ZERO/TARE** para borrar el valor tarado.

INSTRUCCIONES DE FUNCIONAMIENTO (CONT.)

Pesaje de un Paciente y Tara de un Peso Conocido (Pre-Tara)

La Pre-Tara puede realizarse para objetos entre 0.2 lb y 200 lb (0.1 kg y 91 kg).

1. Con la báscula libre de peso, presione el botón  para encender la báscula.
2. Espere hasta que "0.0" LB o "0.0" KG aparezca en la pantalla. Presione y sostenga el botón **ZERO/TARE** hasta que la palabra "TARE" aparezca en la pantalla.
3. El ícono de tara destellará junto con "0.0" LB o "0.0" KG, indicando que se ingrese el peso a ser tarado. Utilice las teclas ▲ y ▼ para aumentar o disminuir el peso. Las libras cambiarán en incrementos de 0.2 libras y los KG cambiará en incrementos de 0.1 kg. Mantener presionadas las teclas de flecha hará que el cambio sea más rápido.
4. Una vez que el valor de tara esté listo, bloquee el mismo presionando el botón **ENTER**. El ícono de tara dejará de destellar y se mantendrá, y la cantidad ingresada se mostrará como negativa.
5. Pese al paciente siguiendo el procedimiento descrito en la página anterior. La báscula sustraerá automáticamente el valor de la tara y exhibirá solamente el del paciente.
6. Presione el botón **ZERO/TARE** para borrar el valor tarado.

Función IMC

El Índice de Masa Corporal (IMC) es la razón entre el peso de una persona y su estatura y es interpretado como un valor de IMC. El valor de IMC es usado luego como una herramienta para categorizar a un paciente como bajo de peso, normal, con sobrepeso, obeso o con obesidad mórbida.

1. Con la báscula libre de peso, presione el botón  para encender la báscula.
2. Espere hasta que "0.0" LB o "0.0" KG aparezca en la pantalla, luego ayude al paciente a subir a la báscula. Cuando se determina un peso estable, "LOCK" aparecerá; el peso del paciente también será mostrado. Dependiendo del movimiento del paciente en la báscula, puede tomar varios segundos para que la báscula bloquee el peso.



Precaución: Para prevenir lesiones al paciente, el mismo debe estar atendido durante todo el evento de pesaje.

3. Después de obtener el peso del paciente, presione el botón **BMI**.
4. La pantalla mostrará "65.0" (en modo LB) o "150.0" (en modo KG). Use los botones ▲ y ▼ para ingresar la estatura del paciente en pulgadas si se pesa en libras o en centímetros si se pesa en kg. Mantener presionadas las teclas de flecha hará que el progreso sea más rápido. Para determinar la altura del paciente, siga las instrucciones para la medición de estatura en la página 21.
5. Una vez se introduzca la estatura, presione el botón **ENTER**.
6. El IMC del paciente aparecerá en la pantalla.
7. Presione el botón **CLEAR/REWEIGH** para volver al modo de pesado normal de la báscula.

INSTRUCCIONES DE MEDICIÓN DE LA ESTATURA

PRECAUCIÓN: Tenga cuidado al deslizar el tallímetro hacia arriba y hacia abajo. La barra debería moverse suavemente; evite moverla dando tirones. Doble el tope del tallímetro cuando no lo use.

Nota: Los pacientes deben tener un mínimo de 23-5/8" (60 cm) de estatura para que la altura sea medida con exactitud.

<p>1. Con el tope del tallímetro doblado, deslícelo de arriba o hacia abajo hasta la estatura estimada del paciente. Luego suba el tope a su posición horizontal. Nota: Para los pacientes de menos de 48.5" / 123 cm, deslice el tope hacia abajo de la barra.</p>	
<p>2. Ubique al paciente frente a la pantalla. Asegúrese de que la postura del paciente sea vertical, con la cabeza recta y nivelada. Deslice el tope hacia abajo hasta que descansa sobre la cabeza del paciente.</p>	
<p>3. Determine la estatura del paciente leyendo el valor en la franja de medición, lo más cerca de la línea en el indicador rojo, como se muestra abajo. Para estaturas <i>mayores</i> a 48.5" / 123 cm, la lectura se toma en la línea roja de la columna. Para estaturas <i>menores</i> a 48.5" / 123 cm, la lectura se toma en la línea roja del tope.</p>	



Para estaturas mayores a 48.5" / 123 cm



Para estaturas menores a 48.5" / 123 cm

LIMPIEZA Y PIEZAS DE RECAMBIO

Mantenimiento

Las páginas siguientes proporcionan las instrucciones para el mantenimiento, la limpieza, la calibración, y la resolución de problemas de la báscula. Las operaciones de mantenimiento fuera de las descritas en este manual se deben realizar por personal de servicio calificado.

Precaución: Antes del primer uso, o después de períodos largos de falta de uso, revise la operación y funciones apropiadas de la báscula. Si la báscula no funciona correctamente, consulte al personal de servicio calificado.

1. Compruebe el aspecto general de toda la báscula para saber si hay algún daño o desgaste evidente por su uso.
2. Inspeccione el cable de AC por cualquier grieta o desgaste, así como daño o torcedura en la clavija.

Limpieza y Desinfección

El cuidado apropiado y la limpieza son esenciales para asegurar una larga vida de pesaje exacto y efectivo.

Precaución: Desconecte la báscula de la fuente de energía del adaptador AC antes de limpiar la unidad.

1. Health o meter® Professional recomienda el uso de una de las siguientes soluciones limpiadoras en un paño suave o toallita desechable.
 - solución suave de jabón y agua
 - alcohol isopropílico al 70%
 - solución de peróxido de hidrógeno, concentración 1-5%

Después de la limpieza/desinfección, pase un paño humedecido con agua y luego un paño limpio y seco. Para evitar la acumulación de residuos o superficies mojadas, asegúrese de que la pantalla y los componentes de la báscula están completamente secos luego de la limpieza.
2. Nunca utilice materiales ásperos o abrasivos para limpiar la báscula, ya que éstos arruinan el acabado de la misma.
3. No sumerja la báscula en agua o en ningún otro líquido.
4. No vierta ni atomice líquidos directamente sobre la báscula.

Piezas de Recambio

Existen refacciones disponibles si alguna pieza de la báscula debe ser reemplazada. Contacte a Servicio a Clientes de Health o meter® Professional Scales al 1-800-815-6615 para consultar la disponibilidad de estas piezas de recambio.



CALIBRACIÓN

Esta báscula ha sido calibrada de fábrica y no requiere calibración previo a su uso. No hay requerimientos para la calibración en campo; los usuarios deben ajustarse a las políticas de calibración de su organización. Si es necesario, la báscula puede ser calibrada. La calibración de su báscula se realiza usando 80 kilogramos (KG) o 200 libras (LB), según las unidades de medición usadas al ingresar a la ruta de calibración.

Si Everlock® está activado, la báscula solamente calibrará en la unidad de medición bloqueada.

Nota: Sólo se debe de usar pesos certificados y rastreables según los estándares nacionales para los procedimientos de calibración.

1. Presione y mantenga presionado los botones **UNIT** y **ZERO/TARE** al mismo tiempo, y presione el botón  para encender la báscula. “CAL” aparecerá brevemente en la pantalla. Se mostrará “CAL” hasta que la combinación de botones sea liberada.
2. Una vez liberados los botones, el siguiente mensaje pasará horizontalmente por la pantalla: “– 2Ero SCALE –”. Sin peso en la plataforma, presione el botón **ZERO/TARE**.
3. La báscula se pondrá a cero y el siguiente mensaje pasará horizontalmente por la pantalla: “- PLACE 200 ON SCALE PrESS EnTEr-” (para libras) or “– PLACE 80 ON SCALE PrESS EnTEr- ” (para KG). Usted puede alternar entre libras y kilogramos usando el botón **UNIT**. Si está activado Everlock® usted podrá calibrar solamente en la unidad de medición bloqueada.
4. Una vez que el peso adecuado esté sobre la plataforma, presione el botón **ENTER**. El mensaje “– CAL –” destellará sobre la pantalla mientras la báscula se calibra.
 - A. Si el peso está dentro del rango de calibración, se mostrará un número de cuatro dígitos en la pantalla. Retire el peso de la báscula y la báscula se reiniciará. Nota: el recuento de calibración de 4 dígitos permanecerá hasta que se elimine el peso.
 - B. Si el peso sobre la báscula no corresponde al del estándar de calibración (200 lb u 80 kg), se mostrará el siguiente mensaje: “– Out OF RANGE –”. La calibración no se lleva a cabo. Presione el botón **CLEAR/REWEIGH** para salir del modo de calibración. La báscula reiniciará y pasará a través de la secuencia de encendido para mostrar 0.0. Apague la báscula e inicie de nuevo el proceso de calibración

RESOLUCIÓN DE PROBLEMAS

Resolución de Problemas

Antes de entrar en contacto con el personal de servicio, consulte las instrucciones siguientes para comprobar y corregir cualquier falla. Si la pantalla muestra mensajes de error distintos a los mostrados abajo, contacte a: Soporte Técnico de Health o meter® Professional Scales al 1-800-638-3722.

Síntoma	Posible Causa	Acción Correctiva
La báscula no enciende	1. Batería agotada 2. Tomacorriente con falla 3. Fuente de energía deficiente	1. Reemplace las baterías 2. Utilice un tomacorriente distinto 3. Reemplace el adaptador AC
Peso cuestionable o la báscula no se pone a cero	1. Objeto externo que interfiere con la báscula 2. La pantalla no muestra "0.0" antes del pesado 3. La báscula no está ubicada sobre una superficie nivelada 4. La báscula está descalibrada	1. Retire el objeto que interfiere con la báscula 2. Pida al paciente bajar de la báscula, ponga a cero la báscula y comience el proceso de pesaje otra vez 3. Ubique la báscula sobre un piso nivelado e inicie el proceso del pesaje nuevamente 4. Compruebe el peso con un valor conocido de peso
Se realiza el pesaje pero el proceso tarda demasiado tiempo y el peso no se fija en la pantalla.	El paciente no está inmóvil	Pídale al paciente que esté quieto
La pantalla muestra "UNDeR"	Un peso negativo está presente	Presione el botón ZERO/TARE para poner a cero la báscula.
La pantalla muestra guiones y el ícono "OVERLOAD" es visible	El peso sobre la báscula excede la capacidad.	Retire el exceso de peso y use la báscula según sus límites
La pantalla muestra "LoBat" y la báscula se apaga	Las baterías están agotadas	Reemplace las baterías según las instrucciones
La pantalla muestra continuamente guiones y no se asentará en "0.0"	El cable del conector de la celda de carga no está conectado o la celda de carga está dañada	Siga las instrucciones de abajo para examinar el cable de la celda de carga.

Inspección del Cable de la Celda de Carga

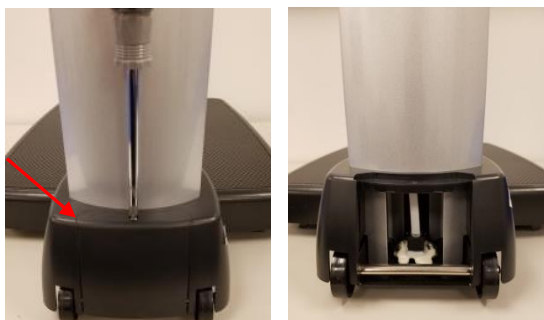

1. Con un destornillador de cruz, retire la puerta en la parte trasera de la base de la plataforma.

P/N DIMENSIONAL SOURCE REV 20191120

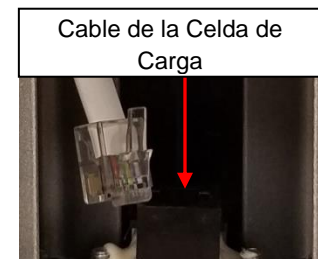

2. Examine el cable del conector de la celda de carga para asegurarse que está completamente conectado en la entrada RJ. Si el cable fue enchufado, desenchufe y enchufe de nuevo hasta que se acomode haciendo clic. Después de comprobar la conexión, coloque nuevamente la puerta en la parte trasera de la base de la plataforma.

GARANTÍA

Garantía Limitada

¿Qué Cubre la Garantía?

Esta báscula Health o meter® Professional está garantizada desde la fecha de compra contra defectos de materiales o de fabricación por un periodo de dos (2) años. Si el producto no funciona correctamente, regrese el producto con flete pre-pagado y apropiadamente empacado a Pelstar, LLC (vea la sección "Obtener Servicio de Garantía", abajo, para obtener instrucciones.) Si el fabricante determina que existe un defecto en los materiales o en la fabricación, el único recurso del cliente será el reemplazo de la báscula sin costo alguno. El reemplazo será hecho con un producto o componente nuevo o remanufacturado. Si el producto no está disponible ya, el reemplazo puede realizarse con un producto similar de valor igual o mayor. Todas las partes reemplazadas se cubren sólo por el periodo de garantía original.

¿Quién Tiene Cobertura?

El comprador original del producto debe tener un comprobante de compra para recibir el servicio de garantía. Por favor guarde su factura o recibo. Los distribuidores de Pelstar o las tiendas al menudeo que venden los productos de Pelstar no tienen el derecho de alterar o modificar o en forma alguna cambiar los términos y condiciones de esta garantía.

¿Qué Se Excluye?

Su garantía no cubre el desgaste normal de partes como resultado de cualquiera de las siguientes condiciones: uso negligente o uso incorrecto del producto, uso de voltaje o corriente incorrectos, uso contrario a las instrucciones de operación, abuso incluyendo manipulación, daño en el transporte, o la reparación o alteraciones no autorizadas. Además, la garantía no cubre desastres naturales, tales como incendios, inundaciones, huracanes y tornados. Esta garantía le concede derechos legales específicos, y usted podría tener otros derechos que varíen de país a país, de estado a estado, de provincia a provincia o de jurisdicción a jurisdicción.

Para obtener Servicio de Garantía, asegúrese de guardar su recibo de compra o documento que pruebe la compra. Llame al (+1) 800-638-3722 o al (+1) 708-377-0600 para recibir un número de autorización de devolución (RA), lo cual debe incluirse en la etiqueta de devolución. Incluya su comprobante de compra a su producto defectuoso junto con su nombre, dirección, número telefónico durante el día y la descripción del problema. Empaquete cuidadosamente el producto y envíelo con el envío y el seguro pre-pagados a:

Pelstar, LLC

Attention (Atención) #R/A _____

Return Department (Departamento de Devoluciones)

9500 West 55th Street

McCook, IL 60525

Garantía Extendida Disponible

Esta báscula es elegible para el Programa de Garantía Extendida Health o meter® Professional ScaleSurance®. ScaleSurance® prolonga el periodo de la garantía por dos años adicionales. Esta extensión a la Garantía Limitada estándar se puede comprar con las básculas nuevas o para la báscula existente en un establecimiento antes de que haya expirado su garantía actual. Para aprender más, visite www.homscales.com/scalesurance/ o póngase en contacto con su distribuidor de suministros médicos.



PELSTAR®, LLC

9500 West 55th St. McCook, IL 60525-7110 USA

1-800-638-3722 or 1-708-377-0600

POR FAVOR REGISTRE SU BÁSCULA PARA COBERTURA DE GARANTÍA EN:

www.homscales.com

Health o meter® es una marca registrada de Sunbeam Products, Inc. usada bajo licencia. Los productos Health o meter® Professional son fabricados, diseñados, y de propiedad de Pelstar, LLC. Nos reservamos el derecho de mejorar, realzar, o modificar las características o especificaciones de los productos Health o meter® Professional sin previo aviso.

© Pelstar, LLC 2019

Cliquez sur le lien ou passez à la page notée

**Précautions et
Mises en Garde
p. 242**

**Caractéristiques /
Définition des
Symboles
p. 243**

**Certifications /
Connectivité /
Élimination
p. 244**

**Instructions de
Montage
p.245**

**Alimenter la
Balance
p.252**

**Instructions de
Configuration
p.253**

**Instructions de
Verrouillage de
L'unité
Permanente
p.255**

**Mode D'emploi
p.256**

**Instructions Pour
la Mesure de la
Taille
p.260**

**Nettoyage et
Remplacement
des Pièces
p.261**

**Étalonnage
p.262**

**Dépannage
p.263**

**Garantie
p.264**

PRÉCAUTIONS ET MISES EN GARDE

UTILISATION PREVUE

Cette balance Health o meter® Professional est destinée à être utilisée dans un environnement médical professionnel par un personnel médical qualifié. Ce produit a été conçu pour peser des patients qui sont correctement positionnés et debout sur la plateforme. La toise est destinée à mesurer la taille du patient. Ne modifiez pas le produit et ne l'utilisez pas à des fins autres que celles pour lesquelles il a été conçu.

Pour éviter que le patient ou le soignant ne se blesse ou n'endommage la balance, veuillez suivre très attentivement les instructions contenues dans ce manuel d'utilisation.

- Veuillez ne pas dépasser la capacité de poids indiquée pour cette balance.
- Pour obtenir un résultat de pesage précis, cette balance doit être placée sur une surface plane et stable.
- Pour obtenir un résultat de pesage précis, assurez-vous avant chaque utilisation du respect de la procédure décrite dans ce manuel.
- A ne pas utiliser à proximité des produits inflammables ou explosifs.
- Si la balance est endommagée, veuillez ne pas l'utiliser avant de l'avoir correctement réparée.
- Ne transportez pas la balance lorsqu'il y a un patient ou un objet sur elle.
- Evitez de faire rouler ou de tirer la balance dans les escaliers, car cela pourrait endommager les pièces internes.
- Assurez-vous que l'adaptateur CA et la balance n'entrent pas en contact avec des liquides, une température ou une humidité excessive.
- Faites preuve de prudence lors de l'assemblage de la colonne de la balance pour ne pas pincer le câble du capteur de charge.

Sécurité des patients/soignants

- Cette balance est conçue pour le pesage statique des patients uniquement. Elle ne doit pas être utilisée pour le transfert des patients.
- Le patient doit porter des chaussettes ou tout autre type de protège-pieds léger pendant la pesée.
- Pour éviter que le patient se blesse, il doit être surveillé pendant toute la durée de la pesée. Les soignants doivent s'assurer que le patient est bien en équilibre et lui fournir le soutien nécessaire pour monter et descendre de la balance.

Lorsque vous utilisez la balance avec l'adaptateur CA:

- Faites fonctionner cette balance exclusivement avec l'adaptateur CA fourni par Health o meter® Professional. L'utilisation d'un adaptateur non spécifié annulera la garantie et peut être source de graves dangers pour la sécurité.
- À utiliser avec les modèles d'adaptateur secteur répertoriés à la page suivante. (non inclus)
- Avant d'utiliser cette balance, vérifiez si le câble de l'adaptateur CA n'est pas fissuré ou effiloché, ou si les broches de la fiche ne sont pas cassées ou tordues.
- Avant d'utiliser cette balance, veillez à ce que l'adaptateur CA soit branché dans une prise de courant ayant la tension nominale appropriée pour son bon fonctionnement.
- Assurez-vous que la prise de courant soit reliée à un disjoncteur ou à une autre source d'alimentation protégée.
- Débranchez l'adaptateur CA et rangez soigneusement l'adaptateur et son câble avant de déplacer la balance.
- Utiliser cette balance à des tensions et des fréquences autres que celles spécifiées peut endommager l'équipement et annulera la garantie.

Lorsque la balance fonctionne sur piles:

- Si le message « piles faibles » s'affiche à l'écran, remplacez les piles ou utilisez l'adaptateur CA dès que possible.
- Lors du remplacement / de l'insertion des piles, veillez à utiliser des piles neuves.

Cet équipement a été testé et jugé conforme aux valeurs limites de la CEM pour la directive 93/42/CEE sur les équipements médicaux (EN 55011 Classe A et EN 60601-1-2). Ces normes sont conçues pour fournir une protection raisonnable contre les interférences nuisibles dans les installations de type médical. L'équipement génère, utilise et peut émettre une énergie haute fréquence et, s'il n'est pas installé et utilisé conformément aux présentes instructions, cela peut provoquer des interférences avec d'autres appareils à proximité. Il n'y a aucune garantie que des interférences ne surviendront pas avec une installation particulière. Si cet équipement provoque des interférences nuisibles avec d'autres appareils, ce qui peut être déterminé en allumant et en éteignant l'équipement, il est recommandé à l'utilisateur d'essayer d'éliminer ces interférences en appliquant une ou plusieurs des mesures suivantes:

- Réorienter ou déplacer le dispositif de réception.
- Augmenter la distance entre les équipements.
- Branchez l'équipement sur une prise de courant se trouvant sur un circuit différent de celui sur lequel est branché le ou les autres appareils.
- Consultez le service clientèle ou un technicien spécialisé pour obtenir de l'aide.

En aucun cas, Pelstar, LLC ne saurait être tenu responsable des dommages ou blessures résultants ou liés au montage, à l'utilisation ou à la mauvaise utilisation de ses produits.

CARACTÉRISTIQUES DE CETTE BALANCE

Général

Cette balance numérique à hauteur des yeux est dotée d'une technologie de microprocesseur très sophistiquée. Cette balance de précision est conçue pour fournir des mesures de poids précises, fiables et répétables. En outre, chaque balance est conçue de manière à fournir à son utilisateur des fonctions qui rendent le processus de pesage simple, rapide et pratique.

Sur la 500KL, le poids peut être affiché en livres (lb) ou en kilogrammes (kg). Sur la 500KG, le poids est affiché uniquement en kilogrammes. **Cette balance peut être alimentée par un adaptateur CA (non inclus) ou par 6 piles AA (incluses).**

Caractéristiques de la balance

Capacité et résolution	500KL: 550 lb x 0.2 lb (250 kg x 0.1 kg) 500KG: 250 kg x 0.1 kg	
Besoins en énergie	Adaptateur Model No UE15WCP1-090050SPA, Pièces No UE160714HKKK1-P Adaptateur Model No. UES06WNCP-090050SPA, Pièces No. UE190716HKSH1RM Adaptateur Model No. / Pièces No RHD10W090050 (Non-inclus) Entrée: 100-240VAC, 50/60Hz, 500mA Sortie: 9.0V $\overline{\text{---}}$ 0.5A Or 6 AA Batteries (included) Ou 6 piles AA (incluses)	
Environnement	Températures de fonctionnement : 50°F à 104°F (10°C à 40°C) Températures de stockage : 30°F à 122°F (0°C à 50°C) Humidité maximale : 95% HR	
Dimensions physiques	Balance (Dimensions générales) Largeur: 359 mm (14 1/8") Épaisseur: 537 mm (21 1/8") Hauteur: 1362 mm (53 5/8") Poids: 9 kg (21 lb)	Plateforme: (Zone de station debout) Largeur: 349 mm (13 3/4") Épaisseur: 419 mm (16 1/2") Hauteur: 60 mm (2 3/8")

DÉFINITION DES SYMBOLES



Attention, consultez les documents
d'accompagnement



Plage de température
(10°C à 40°C / 50°F à 104°F)





Pièces appliquées de type B



Alimentation électrique ac/dc

CERTIFICATIONS / CONNECTIVITÉ / ÉLIMINATION

Descriptions des certifications

 	<p>Pelstar, LLC a été officiellement certifié comme fabricant de matériel médical de la marque Health o meter® Professional répondant aux exigences strictes de la norme ISO. Le système d'assurance qualité de Pelstar, LLC couvre la conception, la commercialisation et la distribution des balances spécialisées destinées à l'industrie des soins de santé.</p>
	<p>Ce produit est testé et répond aux exigences de :</p> <ol style="list-style-type: none"> 1. UL60601-1 Première édition : Sécurité des appareils électromédicaux 2. CSA C22.2 n° 601-1 M90 : Équipement médical électrique

Les balances professionnelles Health o meter® sont fabriquées dans des usines homologuées par la FDA.

Informations sur la connectivité

Pour permettre une transmission fiable des données relatives au poids, à la taille et à l'indice de masse corporelle (IMC), cette balance est conçue pour se connecter à un ordinateur, un moniteur ou tout autre appareil électronique via un port USB ou la technologie sans fil Pelstar® (en option). Cette fonctionnalité permet de réduire les risques d'erreurs médicales dues à une mauvaise copie et à un mauvais enregistrement des données du patient. Pour plus d'informations sur la manière de connecter la balance à d'autres appareils électroniques, veuillez contacter le service d'assistance technique de Health o meter® Professional Scales, joignable pendant les heures de bureau au 1-800-638-3722.

N.B.: Si vous avez acheté le modèle « BT » de ce produit, reportez-vous aux instructions relatives à la configuration de la communication sans fil fournies avec l'emballage.

Élimination de la balance



Cette balance Health o meter® Professional doit être éliminée convenablement en tant que déchet électronique. Respectez les réglementations nationales, régionales ou locales qui vous sont applicables en matière d'élimination des déchets électroniques ou des piles. Ne jetez pas cet appareil dans les ordures ménagères.

INSTRUCTIONS DE MONTAGE

Avant le montage

Chaque balance numérique 500KL / 500KG à hauteur des yeux est livrée entièrement démontée dans un carton. Inspectez soigneusement le carton pour vous assurer qu'il n'est pas endommagé avant de le déballer. Si vous remarquez des dommages, contactez immédiatement votre expéditeur ou un représentant de Health o meter® Professional au 1-800-815-6615. Toute réclamation doit être déposée auprès de l'expéditeur le plus tôt possible après réception du colis. Les informations suivantes détaillent le contenu du carton principal lorsque vous déballer les pièces pour le montage.

Pour éviter d'égratigner les composants, retirez soigneusement chaque élément du carton et enlevez les matériaux de conditionnement. Mettez le carton de côté pour le stockage. Pour éviter d'endommager les pièces de la balance lors du déballage, n'utilisez pas de cutter, de couteau, de ciseaux ou tout autre objet pointu pour ouvrir l'emballage intérieur de protection.

Liste de pièces

Carton

- (1) Plateforme de la balance - C
- (1) Colonne supérieure (w / assemblage d'affichage) - A
- (1) Colonne inférieure - B
- (6) Piles AA
- (1) Mode d'emploi
- (1) Tige de hauteur supérieure (w / ensemble tête) - D
- (1) Tige de hauteur inférieure - E
- (4) Vis de fixation de la colonne (fixées à la colonne B inférieure)

Instruments nécessaires

Tournevis cruciforme (non inclus)

N.B.: Cette balance a déjà été étalonnée en usine et ne nécessite donc aucun réglage avant utilisation.

INSTRUCTIONS DE MONTAGE (SUITE)

1. Sortez délicatement le contenu du carton et placez chaque pièce sur une surface plane, nivelée et sèche.

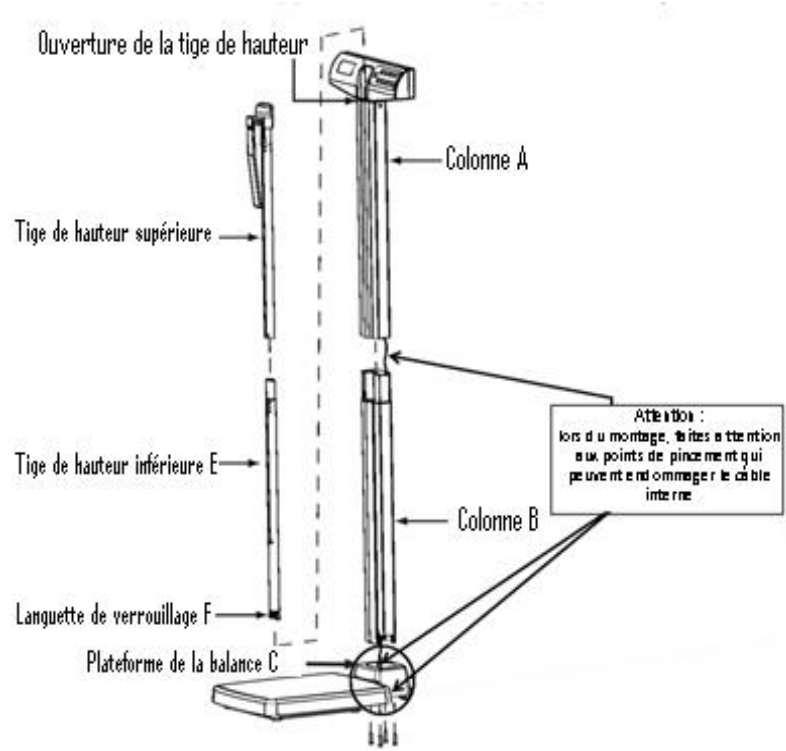

INSTRUCTIONS DE MONTAGE (SUITE)

2. Retirez les 4 vis et rondelles destinées à la fixation de la colonne B du bas de cette dernière et réservez-les pour l'étape 8 du montage.

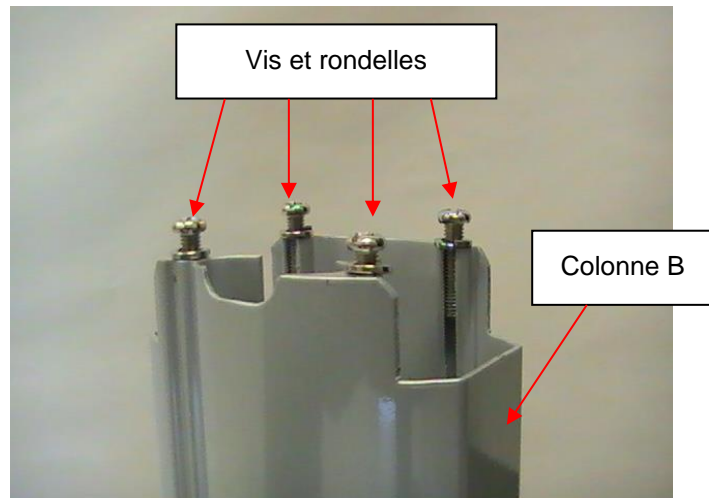

3. Retirez le support noir du socle de la balance C. Lisez l'étiquette portant la mention « Attention » puis retirez-le du support. Placez le support sur le bas de la colonne B en orientant la flèche de l'autocollant de l'adaptateur vers le bas de la colonne.

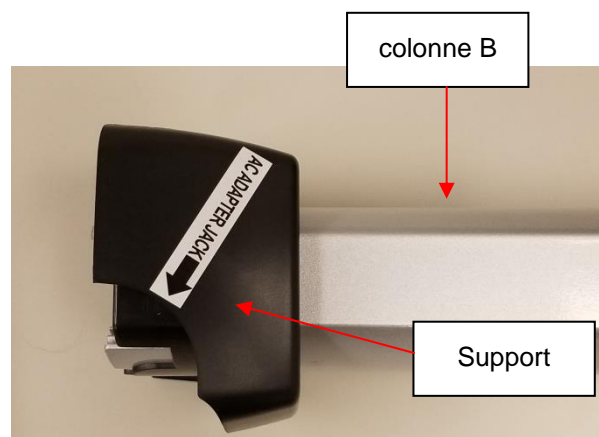

INSTRUCTIONS DE MONTAGE (SUITE)

4. Localisez le câble de connexion des cellules de pesage à l'intérieur de la colonne A. Tout en tenant la colonne B, faites glisser le câble à travers l'ouverture centrale située en haut de la colonne B. Poussez le câble jusqu'au fond de la colonne B jusqu'à ce que la fiche atteigne le bas de la colonne.

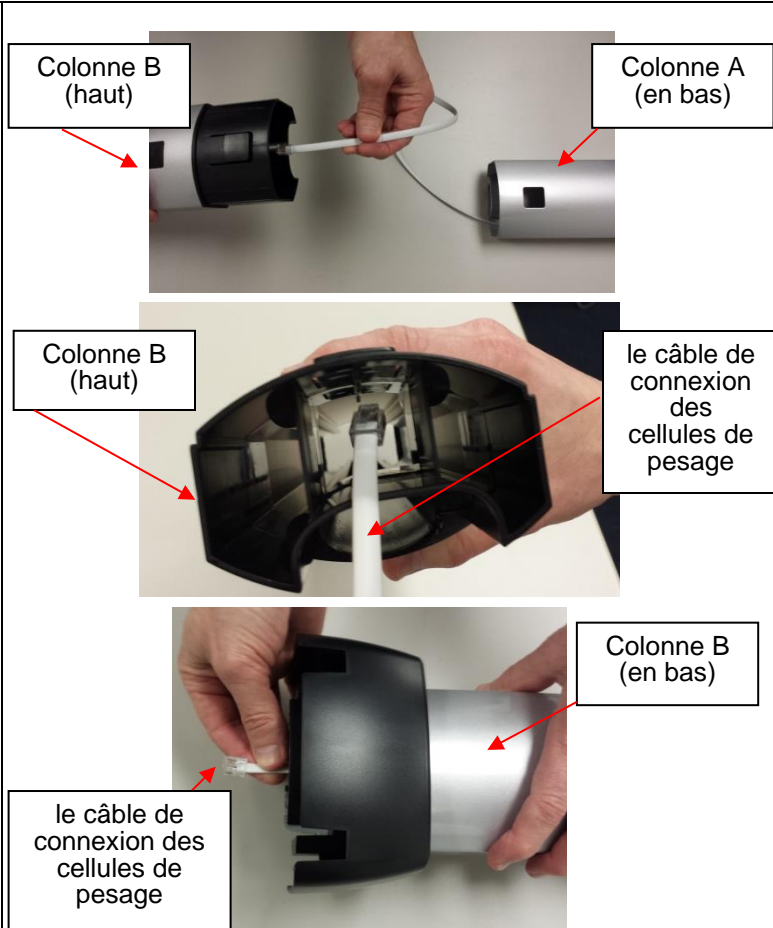

5. Alignez la colonne A et la colonne B. Les encoches sont situées en bas de la colonne A et en haut de la colonne B. Enclenchez la languette de verrouillage. Veillez à ce qu'elle soit bien verrouillée.
Remarque : Lors de l'alignement et du verrouillage des colonnes, veillez à ne pas pincer le câble de connexion des cellules de pesage.

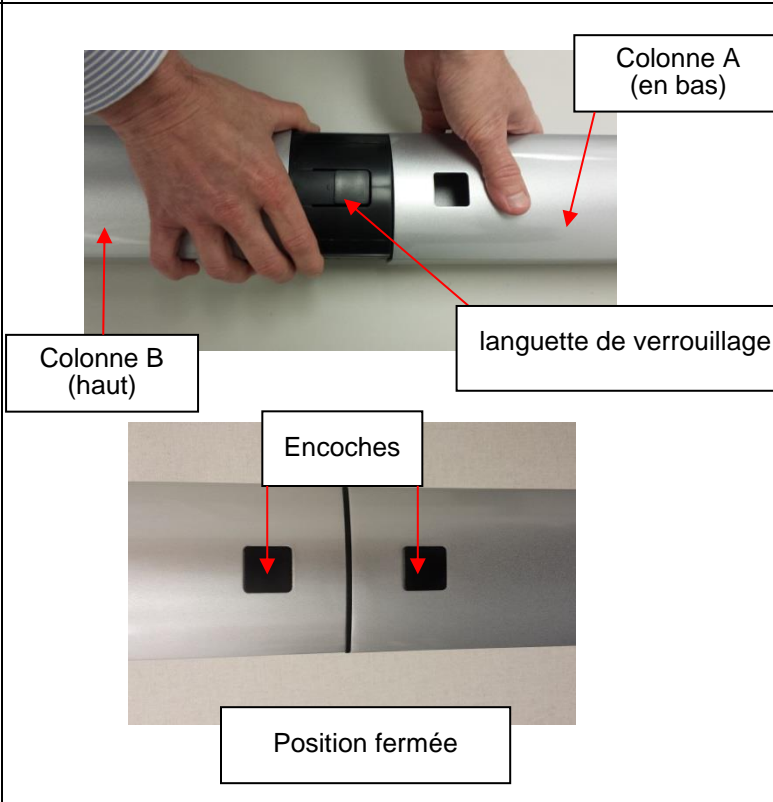

INSTRUCTIONS DE MONTAGE (SUITE)

6. Mettez la plateforme de la balance C et sur le côté. Placez ensuite la colonne B sur le côté de manière à ce qu'elle soit perpendiculaire à la plateforme. L'avant de la tête d'affichage de la colonne A doit être tourné vers l'avant et au-dessus de la plateforme C.

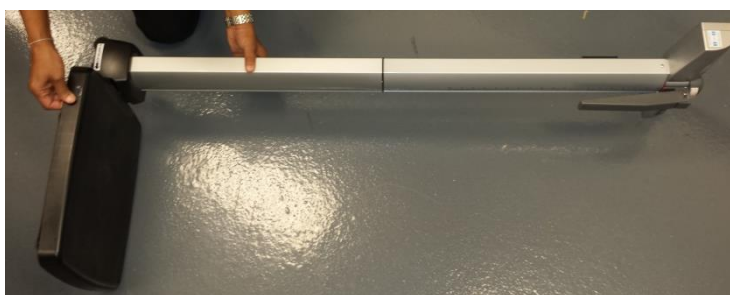

7. Tirez délicatement sur le raccord de câble situé en bas de la colonne B et branchez-le dans la prise femelle RJ de la plateforme de la balance C.
Attention : Une fois la connexion effectuée, tenez fermement les colonnes pour vous assurer que le câble de connexion de la cellule de pesage ne sort pas de la prise RJ. Ce câble relie les capteurs de charge à la tête d'affichage et doit être parfaitement branché pour que la balance fonctionne correctement.

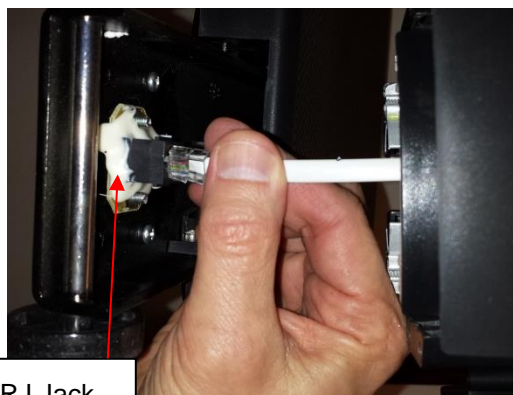

INSTRUCTIONS DE MONTAGE (SUITE)

8. Positionnez et fixez les colonnes A et B connectées à la plateforme de la balance C. Identifiez les 4 vis de fixation des colonnes précédemment retirées à l'étape 2. Veillez à ce que les rondelles se trouvent entre les têtes des vis et les trous de la plateforme C. Insérez les 4 vis dans les trous de la plateforme C de la balance et dans la colonne B. À l'aide d'un tournevis cruciforme, serrez les vis pour fixer la colonne B à la plateforme C.



9. Assemblage des tiges de hauteur : Repérez la tige de hauteur supérieure D et la tige de hauteur inférieure E. Alignez la tige de hauteur supérieure D et celle de hauteur inférieure E. Faites enclencher la languette de verrouillage. Veillez à ce qu'elle soit bien verrouillée.

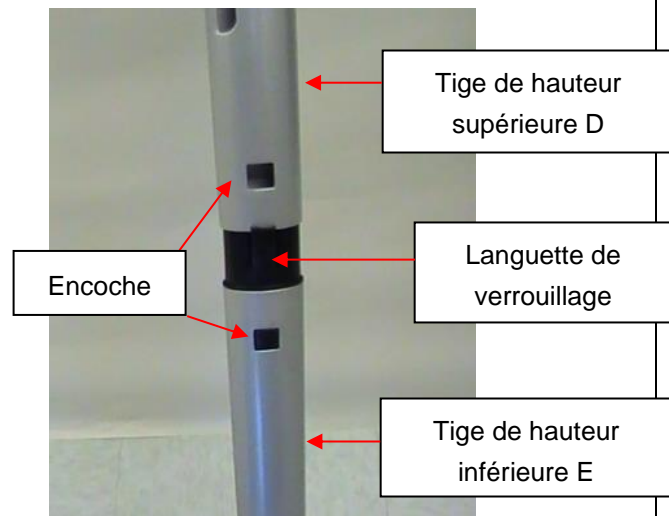

INSTRUCTIONS DE MONTAGE (SUITE)

10. Placez le bas de la tige de hauteur entièrement assemblée dans l'ouverture de la tige de hauteur G située en haut de la colonne A. Pressez la languette de verrouillage F vers l'intérieur pour insérer la tige de hauteur dans l'ouverture de la tige de hauteur G. La balance est maintenant assemblée et prête à être utilisée.

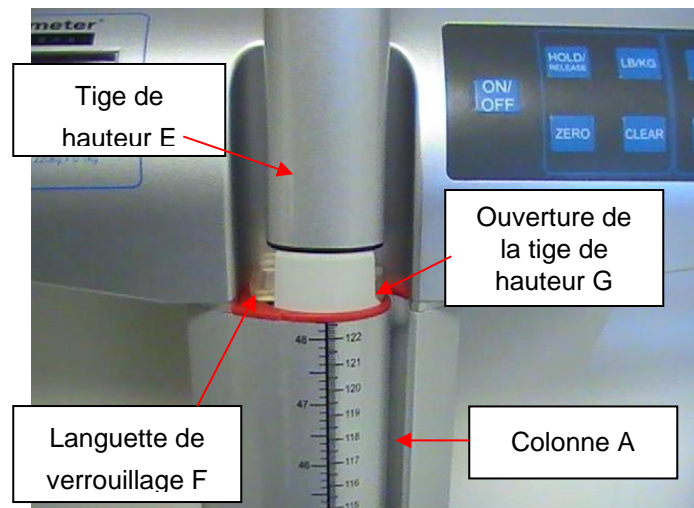

ALIMENTER LA BALANCE

Alimenter la balance - Insertion des piles

1. À l'aide d'un tournevis cruciforme, retirez les vis du couvercle du compartiment des piles situé à l'arrière de l'écran. Retirez le couvercle du compartiment des piles en exerçant une pression vers le bas sur la languette de verrouillage.

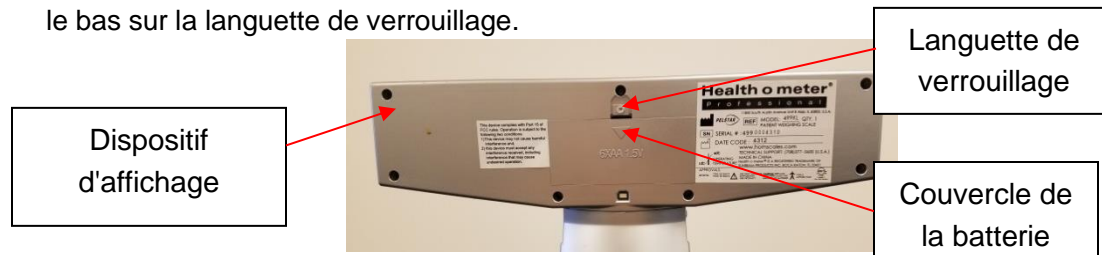

2. Remplacez ou installez 6 nouvelles piles AA. Health o meter® Professional recommande l'utilisation des piles alcalines ou au lithium, conçues pour fonctionner à 54°C (130°F). Évitez d'utiliser des piles zinc-carbone.
3. Remettez le couvercle de la pile en place sur le dispositif d'affichage.
4. Veillez à ce qu'il n'y ait rien sur la plateforme de la balance, puis appuyez sur le bouton  pour mettre l'appareil en marche. L'écran affichera le numéro de la version, suivi de tirets, puis de "0.0". LB (livres) est l'unité de mesure du poids par défaut lors de la première installation/du premier montage. Appuyez sur la touche UNIT pour sélectionner le mode de pesage souhaité (LB ou KG). (valable pour 500KL seulement)

N.B.: Si le message « LoBat » apparaît à l'écran, cela signifie que la pile est faible. Cela n'indique PAS un problème au niveau de la mesure du poids.

Avertissement : Si vous envisagez de ne pas utiliser la balance pendant un certain temps, retirez les piles pour éviter tout risque. Leur élimination doit être effectuée conformément aux dispositions nationales, régionales ou locales en vigueur qui vous sont applicables.

Adaptateur AC optionnel

1. Branchez l'adaptateur CA (non inclus) dans la prise qui lui est réservée sur la plateforme C de la balance.

Avertissement: Pour éviter tout risque de sécurité, n'utilisez qu'un adaptateur CA de la marque Health o meter® Professional.





2. Branchez l'adaptateur CA de la balance à une source d'alimentation.
3. Lorsque l'adaptateur CA n'est pas branché à la balance, celle-ci fonctionnera sur piles si ces dernières y sont installées.

Attention: Commencez toujours par brancher l'adaptateur CA dans la balance, avant de le brancher dans la source d'alimentation/prise murale.

Icônes de sources d'énergie

L'icône CA: Cette icône s'affiche lorsque la balance est alimentée par l'adaptateur CA.

Icône de pile:

1. L'icône de la pile s'affiche lorsque la balance fonctionne sur piles.
2. L'icône de la batterie indique la puissance restante de la pile. Lorsque les trois segments sont pleins, cela indique que la pile est pleine. 
3. Si l'icône de la pile est vide, remplacez les piles.  Si les piles sont complètement déchargées, le message « LoBat » clignotera à l'écran et la balance s'éteindra.

INSTRUCTIONS DE CONFIGURATION

Pour entrer dans le menu « Options », faites un appui long sur la touche ENTER tout en appuyant et en relâchant le bouton .



Fonction d'arrêt automatique

Lorsque la balance est alimentée par l'adaptateur CA, vous pouvez régler l'écran pour qu'il s'éteigne après une période d'inactivité. La fonction d'arrêt automatique par défaut est « désactivée ». Suivez cette procédure pour activer ou désactiver cette fonction. **N.B.:** Lorsque la balance fonctionne sur piles, la fonction d'arrêt automatique est automatiquement activée.

Activation / désactivation de l'arrêt automatique

1. Lorsque la balance est éteinte, appuyez et maintenez la touche **ENTER** puis appuyez et relâchez la touche .
Maintenez la touche **ENTER** jusqu'à ce que « AOF=d » ou « AOF=E » apparaisse à l'écran, puis relâchez. Appuyez à nouveau sur la touche **ENTER** pour modifier le réglage.
AOF=d Désactive la fonction d'arrêt automatique
AOF=E Active la fonction d'arrêt automatique
2. Appuyez sur **CLEAR/REWEIGH** pour enregistrer votre sélection et sortir du menu Options.
3. La balance redémarrera. L'écran affichera « **UEr** », suivi du numéro de la version, puis des tirets. Lorsque la valeur « **0.0** » s'affiche à l'écran, la balance est prête à l'usage.

Configuration de l'heure d'arrêt automatique

Lorsque la balance est alimentée par des piles ou si l'arrêt automatique est activé pour l'adaptateur CA, il est possible de régler la durée d'inactivité au bout de laquelle la balance s'éteindra. Par défaut, la durée d'arrêt automatique est de 2 minutes. Suivez la procédure suivante pour définir le nombre de minutes d'inactivité avant la mise hors tension.

1. Lorsque la balance est éteinte, appuyez et maintenez la touche **ENTER** puis appuyez et relâchez la touche . Maintenez la touche **ENTER** jusqu'à ce que « AOF=d » ou « AOF=E » apparaisse à l'écran, puis relâchez. Utilisez les boutons ▲ ou ▼ pour faire défiler l'écran d'affichage jusqu'à ce que « **AFt** » apparaisse. Appuyez sur la touche **ENTER** pour modifier l'heure d'arrêt automatique.
AFt = 1 La balance s'éteint après 1 minute d'inactivité
AFt = 2 La balance s'éteint après 2 minutes d'inactivité
AFt = 3 La balance s'éteint après 3 minutes d'inactivité
2. Choisissez le réglage que vous préférez et appuyez sur **CLEAR/REWEIGH** pour enregistrer votre sélection et quitter le menu Options.
3. La balance redémarrera. Le message « **UEr** » s'affichera à l'écran, suivi du numéro de la version, puis des tirets. Lorsque la valeur « **0.0** » s'affiche, cela signifie que la balance est prête à l'usage.

Paramétrer les options sonores

Il est possible de paramétrer l'affichage pour qu'il reste silencieux ou émette un bip sonore lorsque l'on fait fonctionner la balance. Par défaut, le réglage du son est "activé". Suivez cette procédure pour l'activer ou le désactiver.

1. Lorsque la balance est éteinte, appuyez et maintenez la touche **ENTER** puis appuyez et relâchez la touche . Maintenez la touche **ENTER** jusqu'à ce que « AOF=d » ou « AOF=E » s'affiche à l'écran, puis relâchez la touche. Utilisez les boutons ▲ ou ▼ pour faire défiler l'écran d'affichage jusqu'à ce que « **Snd** » apparaisse. Appuyez sur la touche **ENTER** pour modifier le réglage.
Snd = E Active le son de sorte que la balance émet un bip lorsque l'on appuie sur les touches.
Snd = d Désactive le son de sorte que la balance reste silencieuse lorsque l'on appuie sur les touches.
2. Choisissez le réglage que vous préférez et appuyez sur **CLEAR/REWEIGH** pour enregistrer votre sélection et quitter le menu Options.
3. La balance redémarrera. Le message « **UEr** » s'affichera à l'écran, suivi du numéro de la version, puis des tirets. Lorsque la valeur « **0.0** » s'affiche, cela signifie que la balance est prête à l'usage.

INSTRUCTIONS DE CONFIGURATION (SUITE)

Définir l'unité de mesure (LB ou KG)

(Pour 500KL seulement, cette fonction n'est pas disponible sur le 500KG)

L'unité de mesure du poids (livres / LB ou kilogrammes / KG) peut être définie de manière à n'afficher le poids que dans l'unité de mesure sélectionnée. Par défaut, la fonction de sélection de l'unité de mesure est « déverrouillée ». Suivez la procédure suivante pour verrouiller la touche UNIT. **N.B.:** Si Everlock® est activé, cette fonction n'apparaîtra pas dans le menu Options.

1. Lorsque la balance est éteinte, appuyez et maintenez la touche ENTER puis appuyez et relâchez la touche . Maintenez la touche ENTER jusqu'à ce que le message « AOF=d » ou « AOF=E » apparaisse à l'écran, puis relâchez la touche. Utilisez les boutons ▲ ou ▼ pour faire défiler l'écran d'affichage jusqu'à ce que « Unt » apparaisse. Appuyez sur la touche ENTER pour modifier le réglage.

Unt = U Permet à l'utilisateur de faire basculer l'unité de mesure du poids entre LB et KG.

Unt = L Verrouille la touche d'unité de sorte que le poids est uniquement affiché en livres (LB)

Unt = G Verrouille la touche d'unité, de sorte que le poids n'est affiché qu'en kilogrammes (KG)

2. Choisissez le réglage que vous préférez et appuyez sur **CLEAR/REWEIGH** pour enregistrer votre sélection et quitter le menu Options.
3. La balance redémarrera. Le message « UEr » s'affichera à l'écran, suivi du numéro de la version, puis des tirets. Lorsque la valeur « 0.0 » s'affiche, cela signifie que la balance est prête à l'usage.

Activer l'option Unit View avec l'unité de mesure verrouillée

Si la balance est configurée selon les instructions ci-dessus, les utilisateurs peuvent toujours visualiser l'autre unité de mesure du poids en activant l'option « Unit View ». L'activation de l'option « Unit View » permet à l'utilisateur d'appuyer sur la touche UNIT pour afficher brièvement le poids dans l'autre unité de mesure. Après avoir relâché la touche UNIT, le poids s'affichera à nouveau dans l'unité de mesure sélectionnée. Le réglage par défaut de l'option « Unit View » est « Désactivé ». Suivez cette procédure pour activer la fonction « Unit View » lorsque l'unité de mesure du poids est sélectionnée. **N.B.:** Si Everlock® est activé, cette fonction n'apparaîtra pas dans le menu Options.

1. Lorsque la balance est éteinte, appuyez et maintenez la touche **ENTER** puis appuyez et relâchez la touche . Maintenez la touche **ENTER** jusqu'à ce que « AOF=d » ou « AOF=E » s'affiche à l'écran, puis relâchez. Utilisez les touches ▲ ou ▼ pour faire défiler l'écran jusqu'à ce que « UdP » s'affiche. Appuyez sur la touche **ENTER** pour modifier le réglage.

UdP = d Désactive la touche **UNIT** de sorte que l'autre unité de mesure du poids ne s'affiche pas.

UdP = E Permet à l'utilisateur de visualiser l'autre unité de mesure du poids en maintenant la touche **UNIT** enfoncée, même si l'unité de mesure du poids est sélectionnée.

L'activation de cette fonction ne permet à l'utilisateur de visualiser l'autre unité que lorsqu'il appuie sur la touche UNIT ; elle ne déverrouille pas l'unité de mesure du poids.

2. Choisissez le réglage que vous préférez et appuyez sur **CLEAR/REWEIGH** pour enregistrer votre sélection et quitter le menu Options.
3. La balance redémarrera. Le message « UEr » s'affichera à l'écran, suivi du numéro de la version, puis des tirets. Lorsque la valeur « 0.0 » s'affiche, cela signifie que la balance est prête à l'usage.

Définir la mise à zéro automatique

Cette option permet à l'utilisateur de choisir si la balance devra se remettre à zéro à chaque mise sous tension ou si elle devra conserver la valeur affichée lors de sa dernière mise à zéro. Le réglage par défaut de la mise à zéro automatique est « activé ». Suivez cette procédure pour activer ou désactiver cette fonction.

INSTRUCTIONS DE CONFIGURATION (SUITE)

1. Lorsque la balance est éteinte, appuyez et maintenez la touche ENTER puis appuyez et relâchez la touche . Maintenez la touche **ENTER** jusqu'à ce que « AOF=d » ou « AOF=E » apparaisse à l'écran, puis relâchez. Utilisez les touches ▲ ou ▼ pour faire défiler l'écran d'affichage jusqu'à ce que le message « PU2 » s'affiche. Appuyez sur le bouton **ENTER** pour modifier le réglage.

PU2 = d La désactivation de cette fonction fait que la balance ne cherchera pas à se remettre à zéro à chaque fois qu'elle sera mise sous tension, mais conservera plutôt la valeur zéro qu'elle avait lors de sa dernière utilisation. Health o meter® Professional recommande que si l'option Désactiver est sélectionnée, les utilisateurs doivent mettre à zéro manuellement la balance avant chaque mesure de poids en appuyant sur **ZERO / TARE**. Les utilisateurs verront des tirets s'afficher à l'écran lorsque la balance se mettra à zéro.

PU2 = E L'activation de cette fonction fait que la balance se met à zéro d'elle-même lorsqu'elle est mise sous tension. Après chaque utilisation, la balance effacera le poids du patient et se remettra à zéro comme elle l'avait fait au démarrage. Health o meter® Professional recommande de garder cette fonction activée.
2. Choisissez le réglage que vous préférez et appuyez sur **CLEAR/REWEIGH** pour enregistrer votre sélection et quitter le menu Options.
3. La balance redémarrera. Le message « UEr » s'affichera à l'écran, suivi du numéro de la version, puis des tirets. Lorsque la valeur « 0.0 » s'affiche, cela signifie que la balance est prête à l'usage.

Everlock®

(Pour 500KL seulement, cette fonction n'est pas disponible sur le 500KG)

La fonction Everlock® permet de verrouiller en permanence l'unité de mesure sur la balance, ce qui désactive le bouton **UNIT**. Par défaut, la fonction Everlock® est « désactivée ». Suivez cette procédure pour enclencher le système Everlock®.

Avertissement : Ce verrouillage est permanent et ne peut être inversé.

N.B.:

- Appuyez à n'importe quel moment sur CLEAR/REWEIGH pour sortir de la procédure Everlock®.
 - Une fois Everlock® enclenché, les options Unt et UdP ne s'afficheront plus lors du défilement du menu Options.
 - Il est impossible d'empêcher Everlock® de fonctionner sans renvoyer la balance au fabricant.
1. Lorsque la balance est éteinte, appuyez et maintenez la touche ENTER puis appuyez et relâchez la touche . Maintenez la touche **ENTER** enfoncée jusqu'à ce que le message « AOF=d » ou « AOF=E » s'affiche à l'écran. Utilisez les touches ▲ ou ▼ pour faire défiler l'écran jusqu'à ce que « ELC » s'affiche. Appuyez sur la touche **ENTER** pour modifier le réglage.

ELC = d Configuration par défaut avec Everlock® désactivé.

ELC = E Active Everlock®. Une fois cette option sélectionnée, un message s'affiche à l'écran et vous invite à lancer la procédure de verrouillage. Si tel est votre désir, suivez les instructions ci-dessous.

Après avoir sélectionné Everlock®, « PASS1 » apparaîtra à l'écran. L'utilisateur est alors invité à saisir un mot de passe. Appuyez successivement sur les touches suivantes :
BMI, ENTER, ▼, ▲
 2. Si la saisie est correcte, « ELC=L » (si la balance était en mode LB) ou « ELC=6 » (si la balance était en mode KG) s'affichera à l'écran.
 3. Utilisez les touches ▼ et ▲ pour basculer entre (L) Livres et (6) Kilogrammes. Lorsque l'unité souhaitée s'affiche, appuyez sur ENTER et « PASS2 » apparaîtra à l'écran.
 4. L'utilisateur sera alors invité à entrer le deuxième mot de passe. Appuyez successivement sur les touches suivantes:
▲, ▼, ENTER, BMI
 6. Si la saisie est correcte, la balance affichera « ELC = L » ou « ELC = 6 », selon l'unité de mesure sélectionnée. Everlock® est maintenant activé.

MODE D'EMPLOI

Clavier



Fonction	Description
	Allume et éteint la balance. S'utilise également pour procéder à l'étalonnage ou entrer dans le menu Options.
HOLD/RLS/ RECALL	Maintient le poids affiché jusqu'à ce que le bouton soit à nouveau actionné pour libérer la valeur. Permet de rappeler le poids précédemment enregistré si l'on appuie sur la touche quand il n'y a rien sur la balance.
UNIT	500KL : permet de passer de livres (LB) à kilogrammes (KG). Si l'unité de mesure du poids est verrouillée, appuyez et maintenez la touche UNIT pour afficher l'autre unité de mesure. N.B. : l'unité de mesure du poids ne changera pas sur 500KG ou si Everlock® est activé.
BMI	Permet de saisir les données relatives à la taille pour déterminer l'indice de masse corporelle (IMC) du patient.
UP ▲	Augmente le chiffre de la taille (par incréments de 0,5 po / 0,5 cm) en mode IMC ou du poids en mode prêtare. Également utilisé pour parcourir les options.
ZERO/TARE	Met la balance à zéro ou règle la tare avant une pesée.
CLEAR/ REWEIGH	Sortir d'un mode ou d'un processus. Permet également de peser le patient à plusieurs reprises sans qu'il ne soit obligé de descendre de la balance.
ENTER/ SELECT	Sélectionne une option ou une valeur.
DOWN ▼	Diminue le chiffre de la taille (par incréments de 0,5 cm) en mode IMC ou du poids en mode prêtare. Utilisé également pour parcourir les options.

MODE D'EMPLOI (SUITE)

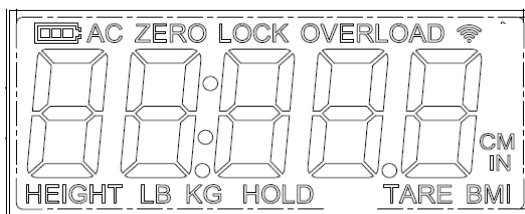

Icônes visibles à l'écran

Icône	Description
	Signale que la balance fonctionne sur piles. Indique également le niveau de puissance restante des piles.
AC	Indique que la balance fonctionne grâce à un adaptateur CA.
ZERO	S'affiche avec des tirets lorsque la balance se met à zéro.
LOCK	Clignote pendant la pesée. Reste figé lorsque le poids est verrouillé.
OVERLOAD	S'affiche lorsque le poids de l'objet posé sur la balance dépasse sa capacité.
HEIGHT	S'affiche lors de la saisie de la taille pendant le processus de détermination de l'IMC.
LB	Indique que le poids est exprimé en livres.
KG	Indique que le poids est exprimé en kilogrammes.
HOLD	S'affiche lorsqu'un poids est mémorisé ou rappelé après que l'on ait appuyé sur la touche HOLD/RLS/RECALL .
TARE	S'affiche quand un poids est taré.
BMI	S'affiche lorsque la valeur de l'IMC est déterminée.
CM	S'affiche lors de la saisie de la taille pendant le processus de détermination de l'IMC en mode KG.
IN	S'affiche lors de la saisie de la taille pendant le processus de détermination de l'IMC en mode LB.
	Uniquement pour les modèles BT : L'icône clignote : indique que le module sans fil de la balance recherche un appareil sans fil auxiliaire auquel se connecter. Icône fixe : indique que le module sans fil de la balance est connecté à un dispositif sans fil auxiliaire.

MODE D'EMPLOI (SUITE)

Peser un patient

N.B.: Lorsque la balance est allumée, elle est toujours réglée par défaut sur les derniers paramètres et unités utilisés (LB ou KG).

1. Après avoir retiré tout objet de la balance, appuyez sur la touche  pour la mettre en marche.
2. Attendez que le message « 0.0 » LB ou « 0.0 » KG apparaisse sur l'écran puis aidez le patient à monter sur la balance. « LOCK » apparaîtra et clignotera sur l'écran en même temps qu'une unité de mesure du poids. Lorsqu'un poids stable est déterminé, le mot « LOCK » restera affiché en même temps que le poids du patient. Selon le mouvement du patient sur la balance, il peut s'écouler plusieurs secondes avant que la balance ne détermine le poids exact.

Attention : Pour éviter que le patient se blesse, il doit être assisté pendant toute la durée de la pesée.

3. Le poids peut être maintenu sur l'écran en appuyant sur la touche **HOLD/RLS/RECALL**. Pour le relâcher, appuyez à nouveau sur la touche **HOLD/RLS/RECALL**.
4. Une fois le poids déterminé et enregistré, faites descendre le patient de la balance. Ou appuyez sur la touche **CLEAR/REWEIGH** pour repeser le patient sans qu'il ne soit obligé de descendre de la balance.
5. Appuyez sur le bouton  pour éteindre la balance.

N.B.: La balance ne se verrouille pas sur un poids inférieur à 5 lb / 2,27 kg.

Rappel de poids

1. Pour afficher à nouveau le dernier poids déterminé, appuyez sur **HOLD/RLS/RECALL**.
2. Pour effacer le poids rappelé, appuyez à nouveau sur **HOLD/RLS/RECALL**.

Fonction de mise à zéro

La touche **ZERO/TARE** permet de mettre la balance à zéro avant de procéder à un pesage. Le bouton **ZERO/TARE** est également utilisé dans la fonction Tare, comme indiqué ci-dessous.

Fonction Tare

Lorsqu'on utilise cette balance, on peut déduire le poids d'un objet, comme une bouteille d'oxygène portable, du poids brut pour obtenir le poids net du patient.

Peser un patient et tarer un poids inconnu:

Le poids minimum qui peut être taré est de 2,27 kg. **Remarque** : la balance doit pouvoir se verrouiller sur un poids avant qu'il puisse être taré.

1. Après avoir retiré tout objet de la balance, appuyez sur la touche  pour la mettre en marche.
2. Attendez que le message « 0.0 » LB ou « 0.0 » KG s'affiche à l'écran puis placez l'objet sur la balance. Le poids de l'objet s'affichera à l'écran.
3. Appuyez sur la touche **ZERO/TARE**. Le mot « TARE » s'affichera à l'écran, suivi de « 0.0 » LB ou « 0.0 » KG.
4. Maintenez l'objet sur la plateforme, puis demandez au patient de monter lui aussi sur la balance. La balance déduira automatiquement le poids de l'objet et n'affichera que le poids du patient.
5. Lorsque l'on retire le patient et l'objet de la plateforme, une valeur négative s'affiche à l'écran. Appuyez sur le bouton **ZERO/TARE** pour effacer la valeur tarée.

MODE D'EMPLOI (SUITE)

Peser un patient et tarer un poids connu (prétarage):

Le prétarage peut être effectué pour les objets ayant un poids compris entre 0,2 lb et 200 lb (0,1 kg et 91 kg).

1. Après avoir retiré tout objet de la balance, appuyez sur la touche  pour la mettre en marche.
2. Attendez jusqu'à ce que le message « 0.0 » LB ou « 0.0 » KG s'affiche à l'écran. Appuyez sur la touche **ZERO/TARE** et maintenez-la enfoncée jusqu'à ce que le mot « TARE » apparaisse.
3. L'icône de la tare se mettra à clignoter en même temps que le message « 0.0 » LB ou « 0.0 » KG vous invitant à entrer le poids à tarer. Utilisez les touches ▲ et ▼ pour augmenter ou diminuer le poids. Les poids en livres changeront par incréments de 0,2 lb et ceux en kilogrammes par incréments de 0,1 kg. Si vous maintenez les touches fléchées enfoncées, le changement s'effectuera plus rapidement.
4. Une fois la valeur de la tare souhaitée définie, verrouillez-la en appuyant sur la touche ENTER. L'icône de la tare cessera de clignoter et restera affichée, et la valeur saisie s'affichera avec un signe négatif.
5. Pesez le patient en suivant la procédure décrite à la page précédente. La balance déduira automatiquement la valeur de la tare et n'affichera que le poids du patient.
6. Pour effacer la valeur de la tare, appuyez sur la touche **ZERO/TARE**.

Fonction IMC



L'indice de masse corporelle (IMC) est un rapport entre le poids et la taille d'une personne et est exprimé sous la forme d'un score IMC. Ce score est ensuite utilisé comme un outil pour catégoriser le patient comme étant en sous-poids, normal, en surpoids, obèse ou souffrant d'obésité morbide.

1. Après avoir retiré tout objet de la balance, appuyez sur la touche  pour la mettre en marche.
2. Attendez que le message « 0.0 » LB ou « 0.0 » KG s'affiche à l'écran puis aidez le patient à monter sur la balance. « LOCK » apparaîtra et lorsqu'un poids stable sera déterminé, le poids du patient sera également affiché. Selon le mouvement du patient sur la balance, il peut s'écouler plusieurs secondes avant que la balance ne se verrouille sur un poids.
Attention : Pour éviter que le patient ne se blesse, il est nécessaire de le surveiller pendant toute la durée de l'opération.
3. Après avoir obtenu le poids du patient, appuyez sur la touche **BMI**.
4. L'écran affichera le message « 65.0 » (en mode LB) ou « 150.0 » (en mode KG). Utilisez les touches ▲ et ▼ du clavier pour entrer la taille du patient en pouces s'il a été pesé en lb ou en centimètres s'il a été pesé en kg. Si vous maintenez les touches fléchées enfoncées, le rythme des changements s'accélérera. Pour déterminer la taille du patient, suivez les instructions relatives à la mesure de la taille figurant à la page 21.
5. Une fois la hauteur saisie, appuyez sur la touche **ENTER**.
6. L'IMC du patient sera affiché à l'écran.
7. Appuyez sur la touche **CLEAR/REWEIGH** pour revenir au mode de pesage normal de la balance.

DIRECTIVES SUR LA MESURE DE LA TAILLE

ATTENTION : Soyez prudent lorsque vous tirez la toise de haut en bas. La tige doit glisser en douceur ; évitez de la manipuler de manière brusque. Rabattez la pièce conçue pour la tête lorsqu'elle n'est pas utilisée.

N.B.: Les patients doivent avoir une taille minimale de 23-5/8" (60) cm pour que la taille puisse être mesurée avec précision.

<p>1. Lorsque la pièce conçue pour la tête est rabattue, faites-la glisser vers le haut ou vers le bas jusqu'à la taille estimée du patient. Ensuite, redressez la pièce pour la mettre en position horizontale. Remarque: pour les patients ayant une taille inférieure à 123 cm (48,5"), faites glisser la pièce de tête le long de la colonne.</p>	
<p>2. Positionnez le patient face à la tête de visualisation. Assurez-vous que le patient adopte une posture bien droite et que sa tête est droite et stable. Faites glisser la pièce de tête vers le bas jusqu'à ce qu'elle repose sur la tête du patient.</p>	
<p>3. Déterminez la taille du patient en lisant la valeur figurant sur la bande de mesure la plus proche de la ligne de l'indicateur rouge, comme indiqué ci-dessous. Pour les tailles supérieures à 48,5" / 123 cm, on lit la mesure de la taille au niveau de la ligne rouge figurant sur la colonne. Pour les tailles inférieures à 123 cm, la mesure de la taille est lue au niveau de la ligne rouge située sur la pièce de tête.</p>	



Pour les tailles supérieures à 48,5" / 123

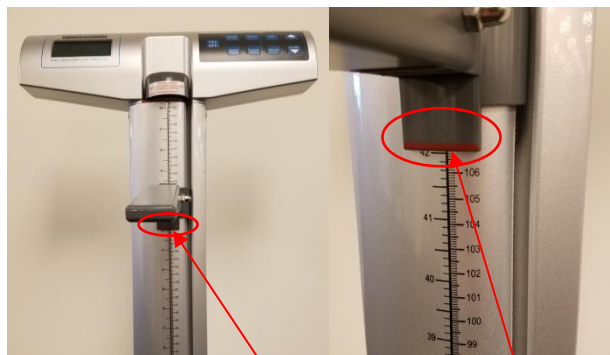

Pour les tailles inférieures à 48,5" / 123

NETTOYAGE ET REMPLACEMENT DES PIÈCES

Maintenance

Les pages suivantes contiennent des instructions utiles pour l'entretien, le nettoyage, l'étalonnage et le dépannage de la balance. Les opérations de maintenance autres que celles décrites dans ce manuel doivent être effectuées par une personne qualifiée.

Attention : Avant la première utilisation, ou après une longue période de non-utilisation, assurez-vous du bon fonctionnement de la balance. Si elle ne fonctionne pas correctement, adressez-vous à un technicien qualifié.

1. Vérifiez l'aspect général de la balance afin de détecter tout dommage, usure et détérioration évidents.
2. Vérifiez que le câble de l'adaptateur CA n'est pas fêlé ou effiloché, ou que ses broches ne sont pas cassées ou tordues.

Nettoyage et désinfection

Un entretien et un nettoyage appropriés sont essentiels pour garantir une précision et une efficacité durables des pesées.

1. Health o meter® Professional recommande d'utiliser l'une des solutions suivantes sur un chiffon doux ou une lingette jetable:
 - solution d'eau et de savon doux
 - Alcool isopropylique à 70%
 - solution contenant de 1 à 5 % de peroxyde d'hydrogène

Après le nettoyage et la désinfection, essuyez-la avec un chiffon humidifié à l'eau, puis avec un chiffon propre et sec. Pour éviter l'accumulation de résidus ou la présence de surfaces humides, assurez-vous que toutes les parties de la balance sont bien sèches après le nettoyage.

2. N'utilisez jamais des matières rugueuses ou abrasives pour nettoyer la balance, car elles en endommageraient le revêtement.
3. Évitez d'immerger la balance dans l'eau ou tout autre liquide.
4. Évitez de verser ou de pulvériser des liquides directement sur l'équipement.

Remplacement des pièces

Il est possible d'obtenir des pièces de rechange si une pièce de la balance a besoin d'être remplacée. Contactez le service clientèle de Health o meter Professional Scales au 1-800-815-6615 pour savoir si ces pièces de rechange sont disponibles.



ETALONNAGE

Cette balance a été étalonnée en usine, et n'a pas besoin d'être étalonnée avant d'être utilisée. Il n'est pas nécessaire de la calibrer sur le terrain ; les utilisateurs doivent se conformer aux politiques de calibrage de leur institution. Si nécessaire, elle peut être étalonnée.

L'étalonnage de la balance est effectué en utilisant 80 kilogrammes (KG) ou 200 livres (LB), selon les unités de mesure choisies au moment de l'entrée dans le processus d'étalonnage.

LES 500 KG NE PEUVENT ÊTRE ÉTALONNÉS QU'EN KILOGRAMMES.

Si Everlock® est activé, la balance ne pourra être étalonnée que dans l'unité de mesure sélectionnée.

N.B.: Seuls des poids certifiés, traçables et conformes aux normes nationales doivent être utilisés pour les procédures d'étalonnage.

1. Appuyez et maintenez les touches **UNIT** et **ZERO/TARE** en même temps, puis appuyez et relâchez la touche  pour mettre la balance en marche. Continuez à appuyer sur les touches **UNIT** et **ZERO/TARE** jusqu'à ce que le message « CAL » s'affiche à l'écran. Relâchez toutes les touches. **N.B.** : L'écran affichera le message « CAL » jusqu'à ce que la combinaison de touches soit relâchée.
2. Une fois les boutons relâchés, le message suivant défilera horizontalement sur l'écran : « - 2Ero SCALE – ». Enlevez tout objet de la plateforme et appuyez sur la touche **ZERO/TARE**.
3. La balance se mettra à zéro et le message suivant défilera horizontalement à l'écran : « -PLACEZ 200 SUR L'ÉCHELLE Appuyez sur la touche EnTER- »(si en livres sterling) ou « -PLACEZ 80 SUR LA BALANCE Appuyez sur la touche EnTER-» (si en KG). Vous pouvez basculer entre livres et kilogrammes en utilisant le bouton **UNIT**. Si Everlock® est activé, vous ne pourrez étalonner l'appareil que dans l'unité de mesure sélectionnée.
4. Une fois le poids adéquat posé sur la plateforme, appuyez sur la touche **ENTER**. Le message « - CAL – » clignotera à l'écran pendant l'étalonnage de la balance.
 - A. Si le poids se trouve dans la plage d'étalonnage, un numéro à quatre chiffres s'affichera à l'écran. Retirez le poids de l'échelle et l'échelle redémarrera. Remarque : le nombre d'étalonnage à 4 chiffres restera jusqu'à ce que le poids soit enlevé.
 - B. Si le poids placé sur la balance ne correspond pas aux normes d'étalonnage (200 lb ou 80 kg), le message suivant s'affichera : « - Out of RANGE – ». Le calibrage ne sera pas effectué. Appuyez sur la touche **CLEAR/REWEIGH** pour quitter le mode de calibrage. L'échelle redémarre et passe par la séquence de mise sous courant pour afficher 0,0. Éteindre l'échelle et recommencer le processus d'étalonnage.

DÉPANNAGE

DÉPANNAGE

Avant de contacter le technicien, reportez-vous aux instructions suivantes pour vérifier et corriger les éventuelles défaillances. Si l'écran affiche des messages d'erreur autres que ceux ci-dessous, contactez

Service d'assistance technique pour les balances médicales de Health o meter® au 1-800-638-3722.

Anomalie	Cause possible	Mesures correctives
La balance ne s'allume pas	1. La pile déchargée 2. Prise électrique défectueuse 3. Mauvaise alimentation	1. Remplacer les piles 2. Utiliser une autre prise 3. Replaces AC adapter
Mesure contestable ou la balance ne se remet pas à zéro	1. Un objet extérieur interfère avec la balance. 2. L'écran n'affichait pas « 0.0 » avant la pesée 3. La balance n'est pas placée sur un sol plat 4. La balance est dérégulée	1. Eloignez la balance de l'objet qui le gêne 2. Faites descendre le patient de la balance, mettez-la à zéro et recommencez le processus 3. Placez la balance sur un sol plat et recommencez le processus 4. Vérifier le poids avec une valeur de poids connue
La pesée s'effectue, mais le processus dure trop longtemps et le poids ne se fige pas à l'écran	Le patient n'est pas immobile	Demandez au patient de rester immobile
L'écran affiche le message « UNDeR ».	Présence d'un poids négatif	Appuyez sur la touche ZERO/TARE pour remettre la balance à zéro.
L'écran affiche des tirets et l'icône « OVERLOAD »	Le poids sur la balance dépasse la capacité soutenue	Enlever l'excès de poids et utiliser la balance selon ses limites
L'écran affiche « LoBat » et la balance s'éteint	Les piles sont à plat	Remplacer les piles suivant les instructions
L'écran affiche continuellement des tirets et ne se stabilise pas sur «0.0»	Le câble de connexion du capteur de pesage n'est pas branché ou le capteur de pesage est endommagé	Consultez les instructions ci-dessous pour inspecter le câble du capteur de charge.

Inspecter le câble du capteur de charge



1. À l'aide d'un tournevis cruciforme, retirez le couvercle situé à l'arrière de la base de la plateforme.

Câble de cellule de pesage connecté



Câble de cellule de pesage non connecté



2. Inspectez le câble de connexion de la cellule de pesage pour vous assurer qu'il est bien branché dans la prise RJ. Si le câble était branché, débranchez-le et rebranchez-le à nouveau jusqu'à ce qu'il se verrouille en place. Après avoir vérifié la connexion, remplacez le couvercle à l'arrière de la base de la plateforme.

GARANTIE

Garantie limitée

Que couvre la garantie ?

Cette balance Health o meter® Professional est garantie à partir de la date de son achat contre les défauts liés aux matériaux ou à la fabrication pendant une période de deux (2) ans. Si le produit ne fonctionne pas correctement, retournez-le, fret payé d'avance et correctement emballé, à Pelstar, LLC (voir les instructions dans la section « Pour bénéficier de la garantie », ci-dessous). Si le fabricant constate qu'il existe un défaut lié au matériel ou à la fabrication, le seul dédommagement du client sera le remplacement gratuit de la balance. Ce remplacement sera effectué avec un produit ou un composant neuf ou reconditionné. Si le produit n'est plus disponible, il peut être remplacé par un produit similaire de valeur égale ou supérieure. Les pièces remplacées ne sont couvertes que pendant la période de garantie initiale.

Qui est couvert ?

L'acheteur original du produit doit avoir une preuve de l'achat du produit pour bénéficier de la garantie. Veuillez conserver votre facture ou votre reçu. Les revendeurs ou magasins de vente au détail qui vendent des produits Pelstar n'ont pas le droit d'altérer, de modifier ou de changer de quelque manière que ce soit les termes et conditions de cette garantie.

Qu'est-ce qui est exclu ?

Votre garantie ne couvre pas l'usure normale des pièces ni les dommages résultant de l'un des éléments suivants : utilisation négligente ou abusive du produit, utilisation sur une tension ou un courant inadéquat, utilisation contraire aux manuels d'utilisation, abus, y compris la falsification, les dommages en cours de transport ou les réparations ou remplacements non autorisés. En outre, la garantie ne couvre pas les catastrophes naturelles, telles que les incendies, les inondations, les ouragans et les tornades. Cette garantie vous donne des droits légaux spécifiques. Vous pouvez également avoir d'autres droits, mais cela varie d'un pays à l'autre, d'un État à l'autre, d'une province à l'autre ou d'une juridiction à l'autre.

Pour bénéficier de la garantie, conservez votre ticket de caisse ou un document prouvant votre achat. Appelez le (+1) 800-638-3722 ou le (+1) 708-377-0600 pour recevoir un numéro d'autorisation de retour (AR), qui doit figurer sur l'étiquette de retour. Joignez votre preuve d'achat au produit défectueux, ainsi que votre nom, votre adresse, votre numéro de téléphone de jour et une description du problème. Emballer soigneusement le produit et envoyez-le, fret et assurance prépayés, à:

Pelstar, LLC
Attention R/A# _____
Service de retour
9500 West 55th Street
McCook, IL 60525

Garantie prolongée disponible *

Cette balance est éligible au programme de prorogation de garantie de Health o meter® Professional ScaleSurance®. ScaleSurance® proroge la période de garantie de deux ans supplémentaires. Cette prorogation de la garantie limitée standard peut être acquise avec l'achat de nouvelles balances ou pour une balance existante d'un établissement avant l'expiration de sa garantie actuelle. Pour en savoir plus, consultez le site www.homscales.com/scalesurance/ ou contactez votre distributeur de matériel médical.

* Pas disponible dans tous les pays



PELSTAR®, LLC

9500 West 55th St. McCook, IL 60525-7110 USA

1-800-638-3722 or 1-708-377-0600

VEUILLEZ ENREGISTRER VOTRE BALANCE POUR BÉNÉFICIER DE LA GARANTIE À L'ADRESSE SUIVANTE:

www.homscales.com

Health o meter® est une marque déposée de Sunbeam Products, Inc. utilisée sous licence.
Les produits Health o meter® Professional sont fabriqués, conçus et détenus par Pelstar®, LLC.
Nous nous réservons le droit d'améliorer, de renforcer ou de modifier les caractéristiques ou spécifications du produit Health o meter® Professional sans préavis.

© Pelstar, LLC 2019



Model 500KL / 500KG

CLICK THE BOX BELOW OR
SKIP TO THE PAGE NOTED

Cautions and Warnings p. 266	Specifications / Definition of Symbols p. 267	Certifications / Connectivity / Disposal p.268
Assembly Instructions p.269	Powering the Scale / Battery Replacement p.276	Set Up Instructions p.277
Operating Instructions p.278	Height Measurement Instructions p.281	Cleaning / Replacement Parts p.282
Calibration p.283	Troubleshooting p.284	Warranty p.285
Español p.287	Français p.308	

CAUTIONS AND WARNINGS

INTENDED USE

This Health o meter® Professional scale is intended to be used in a professional medical environment by trained medical staff. This product was designed to weigh patients who are safely positioned and standing on the platform. The intended use of the height rod is to measure patient height. Do not modify the product or use it for anything other than its intended purpose.

To prevent patient/caregiver injury or damage to your scale, please follow the instructions in this user manual very carefully.

- Do not exceed the weight capacity specified for this scale.
- For accurate weighing, this scale must be placed on a flat, stable surface.
- For accurate weighing, verify before each use the proper operation according to the procedure described in this manual.
- Do not use in the presence of flammable or explosive materials.
- If the scale becomes damaged, it should not be operated until properly serviced.
- Do not transport the scale with a patient or object on the scale.
- Do not wheel or pull the scale down stairs, doing so may damage internal parts.
- Ensure that the AC adapter and scale do not come in contact with liquids, excessive temperature, or excessive humidity.
- Exercise caution when assembling the scale column so as to not pinch the load cell connector cable.

Patient/caregiver safety

- This scale is designed for static weighing of patients only. No scale should be used for patient transfer.
- Patient should wear socks or other form of lightweight foot covering during weighing event.
- To prevent patient injury, the patient must be attended to throughout the entire weighing event. Caregivers should ensure that the patient is stable and provide support as needed when getting onto and off of the scale.

When operating the scale with the AC adapter:

- Operate this scale exclusively with the AC adapter provided by Health o meter Professional. Use of an unspecified adapter will void the warranty, and can pose a serious safety hazard.
- For use with adapters noted on the next page (not included)
- Prior to using this scale, inspect the AC adapter cord for cracking / fraying, or for broken / bent plug prongs.
- Prior to using this scale, ensure that the AC adapter is plugged into an outlet with the rated voltage appropriate for operation.
- Ensure that the AC outlet is wired to a circuit breaker or other protected power source.
- Unplug the AC adapter, and carefully store both the adapter and adapter cord before moving the scale.
- Operating this scale at voltages and frequencies other than specified can damage the equipment and will void the warranty.

When operating the scale with batteries:

- If the "LO" indicator activates, replace the batteries or switch to the AC adapter as soon as possible.
- When replacing / inserting batteries, be sure to use all new batteries.

This equipment has been tested and found to comply with the EMC limits for the Medical Device Directive 93/42/EEC (EN 55011 Class A and EN 60601-1-2). These limits are designed to provide reasonable protection against harmful interference in a typical medical installation. The equipment generates, uses and may radiate radio frequency energy and, if not installed and used in accordance with these instructions, may cause interference to other devices in the vicinity. There is no guarantee that interference will not occur in a particular installation. If this equipment does cause harmful interference with other devices, which can be determined by turning the equipment off and on, the user is encouraged to try to eliminate the interference by one or more of the following measures:

- Reorient or relocate the receiving device.
- Increase the separation between the equipment.
- Plug the equipment into an outlet on a circuit different from that to which the other device(s) is connected.
- Consult Customer Service or a field service technician for help.

In no event whatsoever shall Pelstar, LLC be liable for damages or injuries arising from or connected with the assembly, use, or misuse of its products.

SPECIFICATIONS FOR THIS SCALE

General

The model 500KL / 500KG eye level digital beam scale uses highly sophisticated microprocessor technology. This precision scale is designed to provide accurate, reliable and repeatable weight measurements. In addition, each scale is designed to provide the user with features that make the weighing process simple, fast, and convenient.

On the 500KL, weight can be displayed in pounds (lb) or in kilograms (kg). On the 500KG weight is displayed in kilograms only. **This scale can be powered using AC adapter (not included) or by 6 - AA batteries (included).**

Scale Specifications

Capacity and Resolution	500KL: 500 lb x 0.2 lb (220 kg x 0.1 kg) 500KG: 220 kg x 0.1 kg	
Power Requirements	Adapter Model No. UE15WCP1-090050SPA, Part No. UE160714HKKK1-P Health o meter® Professional Model (ADPT30) (Not Included) Input: 100-240V – 50/60Hz, 500mA Output: 9.0V - - - 0.5A Or 6 AA Batteries (included)	
Environmental	Operating temperatures: 50°F to 104°F (10°C to 40°C) Storage temperatures: 30°F to 122°F (0°C to 50°C) Maximum Humidity: 95% RH	
Physical Dimensions	Scale (Overall Dimensions) Width: 14 1/8" (359 mm) Depth: 21 1/8" (537 mm) Height: 53 5/8" (1362 mm) Weight: 21 lb (9 kg)	Platform (Standing Area) Width: 13 3/4" (349 mm) Depth: 16 1/2" (419 mm) Height: 2 3/8" (60 mm)

DEFINITION OF SYMBOLS



Attention, Consult Accompanying Documents



Temperature range
(10°C to 40°C / 50°F to 104°F)





Type B Applied Parts



AC to DC power supply

CERTIFICATIONS / CONNECTIVITY / DISPOSAL

Certification Descriptions

	<p>Pelstar, LLC has been officially certified as a manufacturer of Health o meter® Professional medical devices to be in compliance with stringent ISO requirements. The Pelstar, LLC quality assurance system covers the design, marketing, and distribution of specialized scales for the Healthcare Industry.</p>
	<p>This product is tested to and meets the requirements of:</p> <ol style="list-style-type: none"> 1. UL60601-1 First Edition: Safety for Medical Electrical Equipment 2. CSA C22.2 No. 601-1 M90: Medical Electrical Equipment

Health o meter® Professional scales are manufactured in FDA-registered factories.

Scale Connectivity Information

For reliable transmission of weight data, this scale is designed to connect to a computer, monitor, or other electronic data device via Health o meter® Professional Connectivity Solutions. This connectivity helps minimize transcription errors when recording patient data. For further information regarding how to connect this scale to other electronic devices, please contact Health o meter® Professional Scales Technical Support at 800-638-3722 or visit [www.homscales.com/innovations/connectivity](http://www.hom scales.com/innovations/connectivity).

Scale Disposal



This Health o meter® Professional scale must be disposed of properly as electronic waste. Follow the national, regional or local regulations that apply to you for disposal of electronic waste or batteries. Do not dispose of this device in the domestic waste stream.

ASSEMBLY INSTRUCTIONS

Before Assembly

Each 500KL / 500KG eye level digital beam scale is shipped disassembled in one carton. Carefully inspect the carton for shipping damage before unpacking. If damage is found, contact your shipper or a Health o meter® Professional representative immediately at 1-800-815-6615. Claims must be filed with the shipper as soon as possible after receipt of the package. The following information details what you will find inside the main carton as you unpack the parts for assembly.

To prevent scratching any components, carefully remove each assembly from the carton and unwrap the packing materials. Set the carton aside for storage. To avoid damaging the scale parts when unpacking, do not use a box cutter, knife, scissors, or any sharp object to open the protective inner packaging.

Parts List

Carton

- (9) Scale platform - C
- (1) Upper column (w / display assembly) - A
- (1) Lower column - B
- (6) AA batteries
- (1) User instructions
- (1) Upper height rod (w / head assembly) - D
- (1) Lower height rod - E
- (4) Column mounting screws (attached to lower column B)

Tools Required

Phillips head screwdriver (not included)

Note: This scale has been factory calibrated, and does not require calibration prior to use.

ASSEMBLY INSTRUCTIONS (CONTINUED)

1. Carefully remove the contents of the carton and place each part on a flat, level, and dry surface.

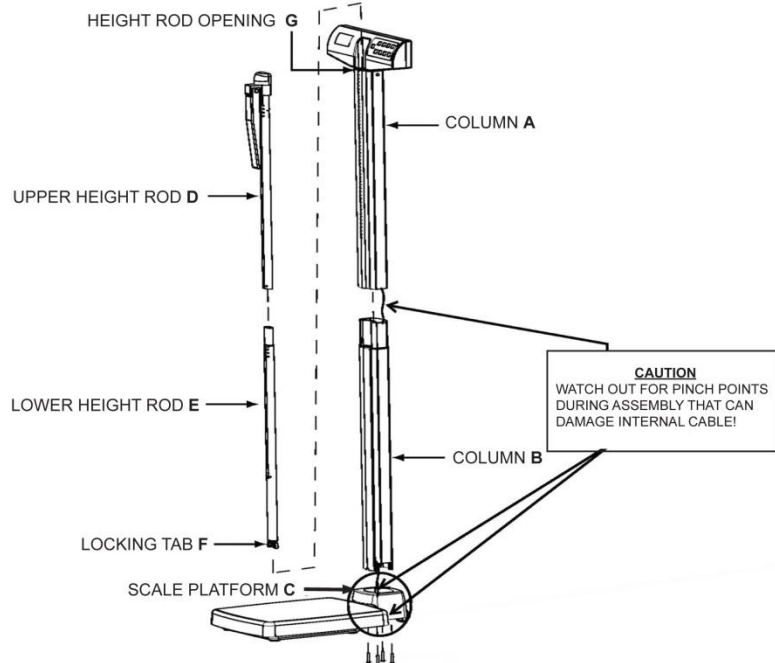

ASSEMBLY INSTRUCTIONS (CONTINUED)

2. Remove the 4 column mounting screws and washers from the bottom of column B and set aside for assembly step 8.

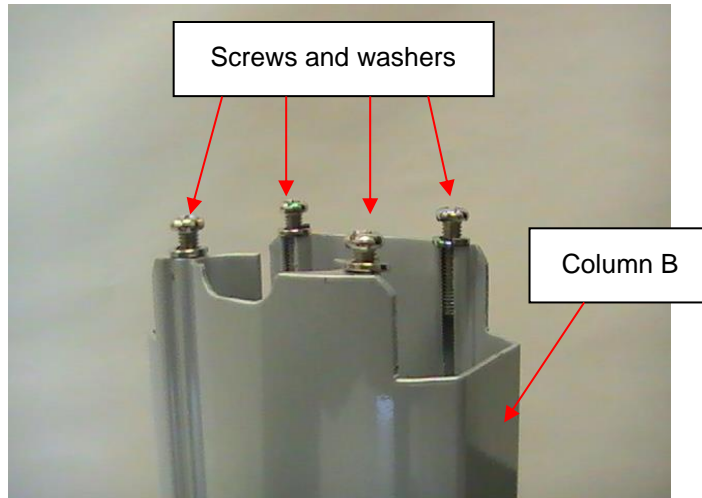

3. Remove the black bracket from scale platform C. Read the "Attention" label then remove it from the bracket. Place the bracket on the bottom of Column B with the adapter jack arrow sticker pointing towards the bottom of the column.

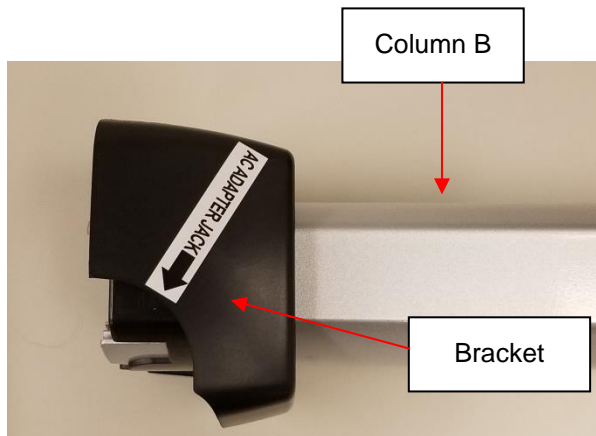

ASSEMBLY INSTRUCTIONS (CONTINUED)

4. Locate the load cell connector cable inside column A. While holding column B, slide the cable through the center opening at the top of column B. Push the cable all the way through Column B until the plug reaches the bottom of the column.

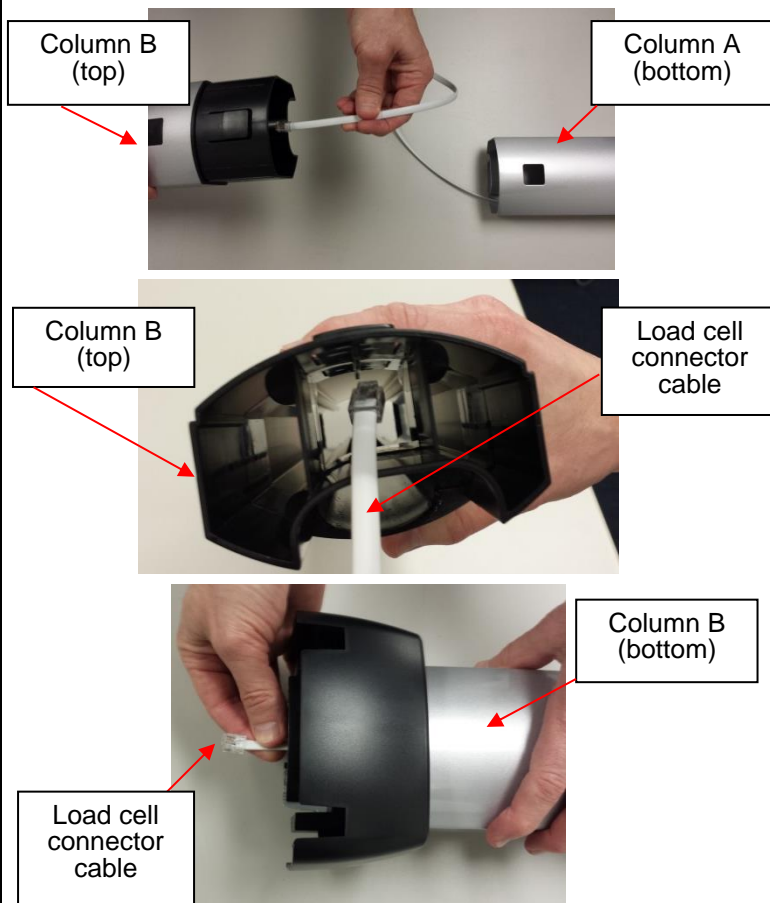

5. Align column A and column B. Notches are located at the bottom of column A and the top of column B. Snap the locking tab into place. Ensure that the locking tab is locked securely into place. **Note: When aligning and locking the columns, use caution not to pinch the load cell connector cable.**

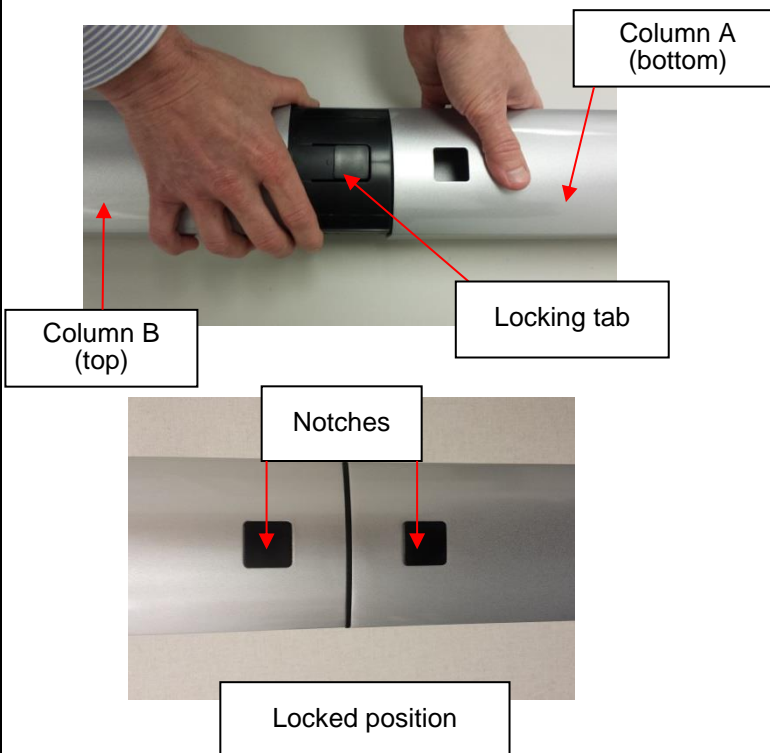

ASSEMBLY INSTRUCTIONS (CONTINUED)

6. Place scale platform C on its side and place Column B on its side, perpendicular to the platform. The front of the display head on Column A should be facing forward and above scale platform C.

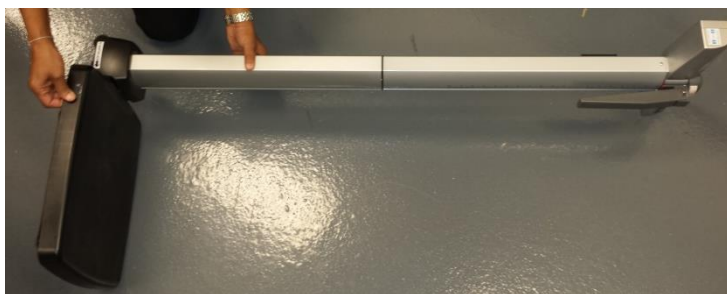

7. Carefully pull the cable connector from the bottom of Column B and plug into the RJ jack on scale platform C. **Caution: Once connected, keep a firm grip on the columns to ensure the load cell connector cable is not pulled out from the RJ jack. This cable connects the load cells to the display head and must be entirely plugged in for the scale to function properly.**

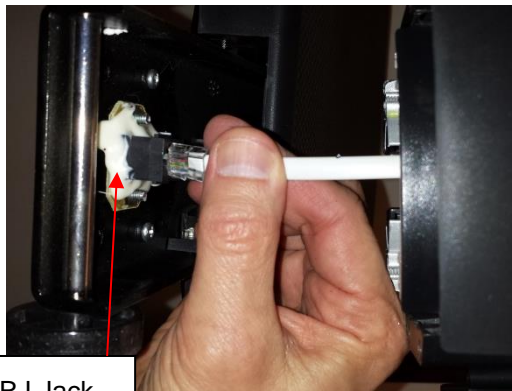
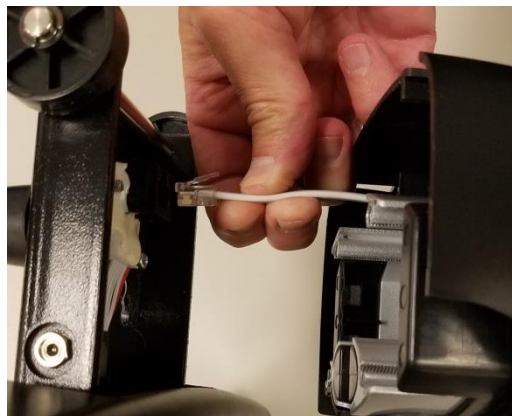

RJ Jack

ASSEMBLY INSTRUCTIONS (CONTINUED)

8. Position and secure the connected columns A and B to scale platform C. Locate the 4 column mounting screws previously removed in step 2. Ensure that washers are located between the screw heads and the scale platform C screw holes. Insert the 4 screws through the bottom of scale platform C screw holes and into Column B. Using a Phillips head screwdriver, tighten the screws to secure Column B to the base of platform C.



9. Height Rod Assembly: Locate the upper height rod D and lower height rod E. Align upper height rod D with lower height rod E. Snap the locking tab into place. Ensure locking tab is securely locked.

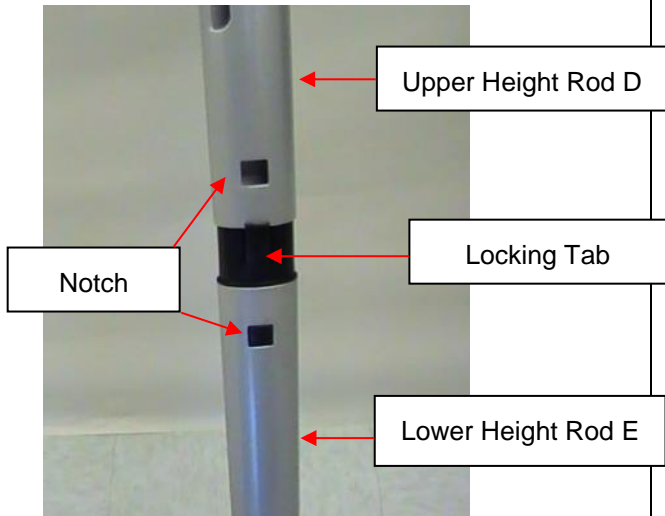

ASSEMBLY INSTRUCTIONS (CONTINUED)

10. Position the bottom of the fully assembled height rod into the height rod opening G at the top of column A. Press locking tab F inward to insert the height rod into the height rod opening G. The scale is now assembled and ready to use.

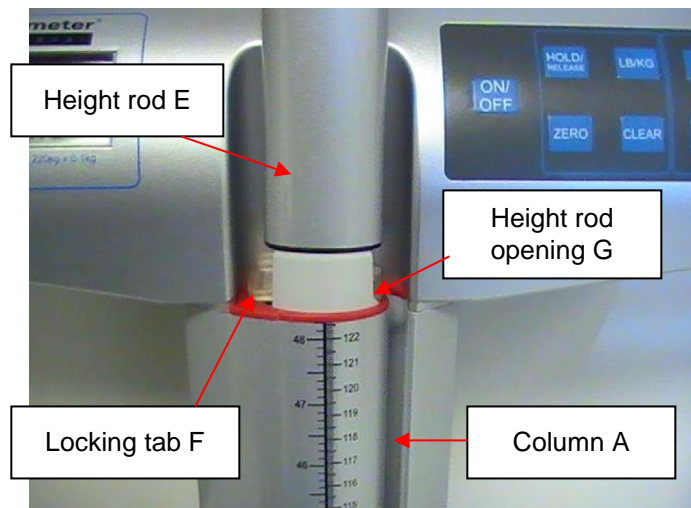

POWERING THE SCALE

Powering the Scale – Inserting Batteries

1. With a Phillips head screwdriver remove the screw from the battery compartment cover located on the back of the display. Remove the battery cover by pressing downward on the locking tab.



2. Replace or install 6 new AA batteries. Health o meter® Professional recommends using an alkaline or lithium battery, rated for 130°F (54°C) operation. Do not use zinc-carbon batteries.
3. Re-attach the battery cover to the display assembly.
4. Ensure all objects are removed from the scale’s platform, and then press the **ON/OFF** button to turn the scale on. The display will show “Start”, then “0.0”. Press the **LB/KG** button to select your desired weight mode. (500KL only)

Note: The battery icon on the display does not indicate battery life. The battery icon simply indicates that batteries are being used as the power source.

Note: If the set up procedure fails, refer to the troubleshooting instructions. If the problem is not corrected, contact Health o meter Professional Scales Customer Service at 1-800-815-6615.

Note: If “Lo” appears on the display, it indicates that the battery power is low. It does NOT indicate a problem with the weight measurement.

Warning: If the scale will not be used for some time, remove the batteries to avoid a safety hazard. Disposal of batteries must be performed in accordance with the prevailing national, regional or local regulations that apply to you.

Optional AC Adapter

1. Connect the AC adapter (not included) into the adapter jack on the scale platform **C**.

Warning: To avoid a safety hazard, use only a Health o meter® Professional AC adapter.



2. Plug the scale’s AC adapter into the power source.
3. When the AC adapter is disconnected from the scale, the scale will switch to battery power if batteries are installed.

Caution: Always plug the AC adapter into the scale first, then into the power source/wall outlet.

SET UP INSTRUCTIONS

Auto-Off Function

As an energy saving feature, the scale will automatically turn off after 2 minutes of inactivity. By default, this function is enabled. Note: The scale will not auto-off if a weight is held on the display. Press **HOLD/RELEASE** to release the held weight

Disable Auto-Off

1. While the scale is turned off, press and hold the **HOLD/RELEASE** button.
2. While holding the **HOLD/RELEASE** button, press the **ON/OFF** button to turn the scale on.
3. "START" will briefly appear on the display followed by "AOF=0".
4. Auto-off is now disabled and the scale will remain on until the scale is manually turned off.

Enable Auto-Off

1. While the scale is turned off, press and hold the **HOLD/RELEASE** button.
2. While holding the **HOLD/RELEASE** button, press the **ON/OFF** button to turn the scale on.
3. "START" will briefly appear on the display followed by "AOF=1".
4. Auto-off is now enabled.

To Change Weight Measuring Unit LB to KG/KG to LB (500KL Only)

Note: LB (Pounds) is the default weight measuring unit upon initial set-up/assembly.

1. Press the **ON/OFF** button to turn the scale on.
2. Wait for "0.0" LB or "0.0" KG to appear on the display.
3. Press the **LB/KG** button to choose between LB or KG.

Note: The scale will always default to the unit last used even after it has been powered off and back on again. To lock the scale in a weight measuring unit follow the instructions below.

LB/KG Lock Out (500KL Only)

The weight measuring unit can be locked to only measure in KG or LB.

KG Lock Instructions (500KL Only)

1. Press the **ON/OFF** button to turn the scale on. Wait for "0.0" to appear on the display.
2. Press and hold the **LB/KG** button so that KG weight icon is displayed and continue holding the **LB/KG** button for approximately 10 seconds.
3. When the KG icon flashes, release the **LB/KG** button. The KG weight measuring unit is now locked and will remain locked even if the scale is turned off.

LB Lock Instructions (500KL Only)

Note: To lock in LB weight mode, you must follow the instructions above to lock in KG weight mode first.

1. Once the scale is locked in KG mode, press and hold the **LB/KG** button for approximately 10 seconds until the LB icon flashes.
2. When the LB icon flashes, release the **LB/KG** button. The LB weight measuring unit is now locked and will remain locked even if the scale is turned off.

Disabling LB/KG Lock Out (500KL Only)

Note: If your scale is locked in KG mode, you must first follow the instructions above to lock into LB mode, and then begin the disabling instructions below.

1. Press the **ON/OFF** button to turn the scale on. Wait for "0.0" to appear on the display.
2. Press and hold the **LB/KG** button until LB and KG icons *both* flash. When LB and KG are flashing, release the **LB/KG** button. The weight measuring unit is now unlocked; pressing the **LB/KG** button will allow user to toggle between LB and KG.

OPERATING INSTRUCTIONS

Keypad



(Note: there is no LB/KG button on the 500KG)

Function	Description
ON/OFF	Turns scale on and off.
HOLD/RELEASE	Holds the weight value of the patient on the display until the button is pressed again to clear the value.
LB/KG	Toggles between pounds (LB) and kilograms (KG). (500KL only)
BMI	Prompts entry of height data to calculate patient's Body Mass Index (BMI).
UP ▲	Increases height input (0.5 in / 0.5 cm increments)
ZERO	Zeroes out or tares the scale prior to a weighing.
CLEAR	Exits height input in BMI mode.
ENTER	Used to accept height value in BMI mode.
DOWN ▼	Decreases height input (0.5 in / 0.5 cm increments)

OPERATING INSTRUCTIONS (CONTINUED)

Weighing a Patient

Note: When this scale is turned on, it will always default to the settings and units last used (LB or KG).

1. With all weight off the scale, press the **ON/OFF** button to turn on the scale.
2. “StArt” will briefly appear on the display, followed by “0.0” LB or “0.0” KG.



3. Assist the patient onto the scale. The scale will begin to display weight information. When a stable weight is determined, “LOCK” will appear along with the patient’s weight. Depending on the movement of the patient on the scale, it may take several seconds for the scale to lock onto the weight.

Caution: To prevent patient injury, the patient must be attended throughout the entire weighing event.

4. The weight may be held on the display by pressing the **HOLD/RELEASE** button. To release, press the **HOLD/RELEASE** button again. **Note:** The scale will not auto-off if a weight is held on the display.
5. After the weight measurement has been taken and is recorded, have the patient step off the scale.
6. Press the **ON/OFF** button to turn the scale off.

Zero Function

Zeroes the scale prior to a weight measurement. The **ZERO** button is also used in the Tare function as outlined below.

Tare Function

When using this scale, the weight of an object, such as a portable oxygen tank, can be subtracted from the total weight in order to determine the weight of the patient alone.

1. With all weight off the scale, press the **ON/OFF** button to turn on the scale.
2. “StArt” will briefly appear on the display, followed by “0.0” LB or “0.0” KG.
3. Place the object on the scale. The display will show a value for the object’s weight. The minimum weight that can be tared is 5 lb / 2.27 kg. Note: The scale must lock onto a weight before it can be tared.
4. Press the **ZERO** button. The word “TARE” will appear on the display, followed by “0.0” LB or “0.0” KG.
5. Keep the object on the platform, and then ask the patient to step onto the scale as well. The scale will automatically deduct the weight of the object and only display the patient’s weight.
6. When you remove the item from the platform, “under” will be temporarily displayed and then the display will return to “0.0” LB or KG.

OPERATING INSTRUCTIONS (CONTINUED)

BMI Function

Body Mass Index (BMI) is a ratio between a person's weight and height and interpreted as a BMI score. This BMI score is then used as a tool to categorize a patient as underweight, normal, overweight, obese or morbidly obese.

Note: The scale will not calculate BMI for a patient that is 24 pounds (12 kg) or less.



Note: If a height is not entered for the patient within 30 seconds of pressing the **BMI** button and no weight is on the platform, the scale will return to the normal weighing mode.

1. With all weight off the scale, press the **ON/OFF** button to turn on the scale.
2. "StArt" will briefly appear on the display, followed by "0.0" LB or "0.0" KG.
3. Assist the patient onto the scale. The scale will begin to display weight information. When a stable weight is determined, "LOCK" will appear along with the patient's weight. Depending on the movement of the patient on the scale, it may take several seconds for the scale to lock onto the weight.
4. After obtaining the patient's weight and with the patient remaining on the scale, press the **BMI** button.
5. The display will show 65.0" (in LB mode) or 150.0 cm (in KG mode). Use the keypad **▲** and **▼** buttons to enter the patient's height in inches if weighing in LB or centimeters if weighing in KG. To determine the patient's height, follow the height measuring instructions on page 18.
6. Once height is keyed in, press the **ENTER** button.
7. The display will show the patient's BMI.
8. Press the **CLEAR** button to return to the weighing mode.

HEIGHT MEASUREMENT INSTRUCTIONS

CAUTION: Use caution when sliding height rod up and down. The rod should move smoothly; do not move the rod in a jerking motion. Fold headpiece down when not in use.

Note: Patients must be a minimum of 23-5/8" (60 cm) tall for the height to be accurately measured.

<p>1. With the headpiece in the folded down position, slide the headpiece up or down to the estimated height of the patient. Then raise the headpiece into its horizontal position. Note: For patients under 48.5" / 123 cm, slide the headpiece down the pillar.</p>	
<p>2. Position the patient facing the display head. Ensure that the patient's posture is upright, and that the patient's head is straight and level. Slide the headpiece down until it rests on the patient's head.</p>	
<p>3. Determine the patient's height by reading the value on the measuring strip nearest to the line on the red indicator, as shown below. For heights <i>greater</i> than 48.5" / 123 cm, the height measurement is read at the red line on the pillar. For heights <i>less</i> than 48.5" / 123 cm, the height measurement is read at the red line on the headpiece.</p>	



For heights greater than 48.5" / 123 cm

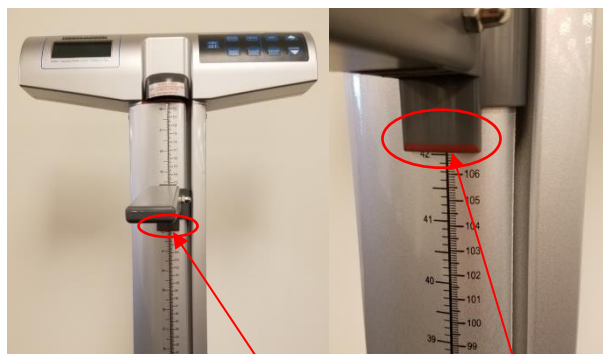

For heights less than 48.5" / 123 cm

CLEANING AND REPLACEMENT PARTS

Maintenance

The following pages provide instructions for maintenance, cleaning, calibrating, and troubleshooting of the scale. Maintenance operations other than those described in this manual should be performed by qualified service personnel.

Caution: Before first use, or after long periods of non-use, check the scale for proper operation and function. If the scale does not operate correctly, refer to qualified service personnel.

1. Check overall appearance of the total scale for any obvious damage, wear, and tear.
2. Inspect the AC adapter cord for cracking or fraying, or for broken/bent prongs.

Cleaning and Disinfecting

Proper care and cleaning is essential to ensure a long life of accurate and effective weighing.

1. Health o meter® Professional recommends using one of the following solutions on a soft cloth or disposable wipe:
 - mild soap and water solution
 - 70% isopropyl alcohol
 - solution with 1-5% hydrogen peroxide concentration

After cleaning/disinfecting, wipe with a cloth dampened with water and then with a clean dry cloth. To avoid residue build-up or damp surfaces, ensure all scale parts are completely dry after cleaning.

2. Never use rough or abrasive materials to clean the scale, as these will damage the scale's finish.
3. Do not submerge the scale in water or any other liquid.
4. Do not pour or spray fluids directly on the scale.

Replacement Parts

Parts may be available if a piece of the scale needs to be replaced. Contact Health o meter Professional Scales Customer Service at 1-800-815-6615 to inquire about the availability of these replacement parts.

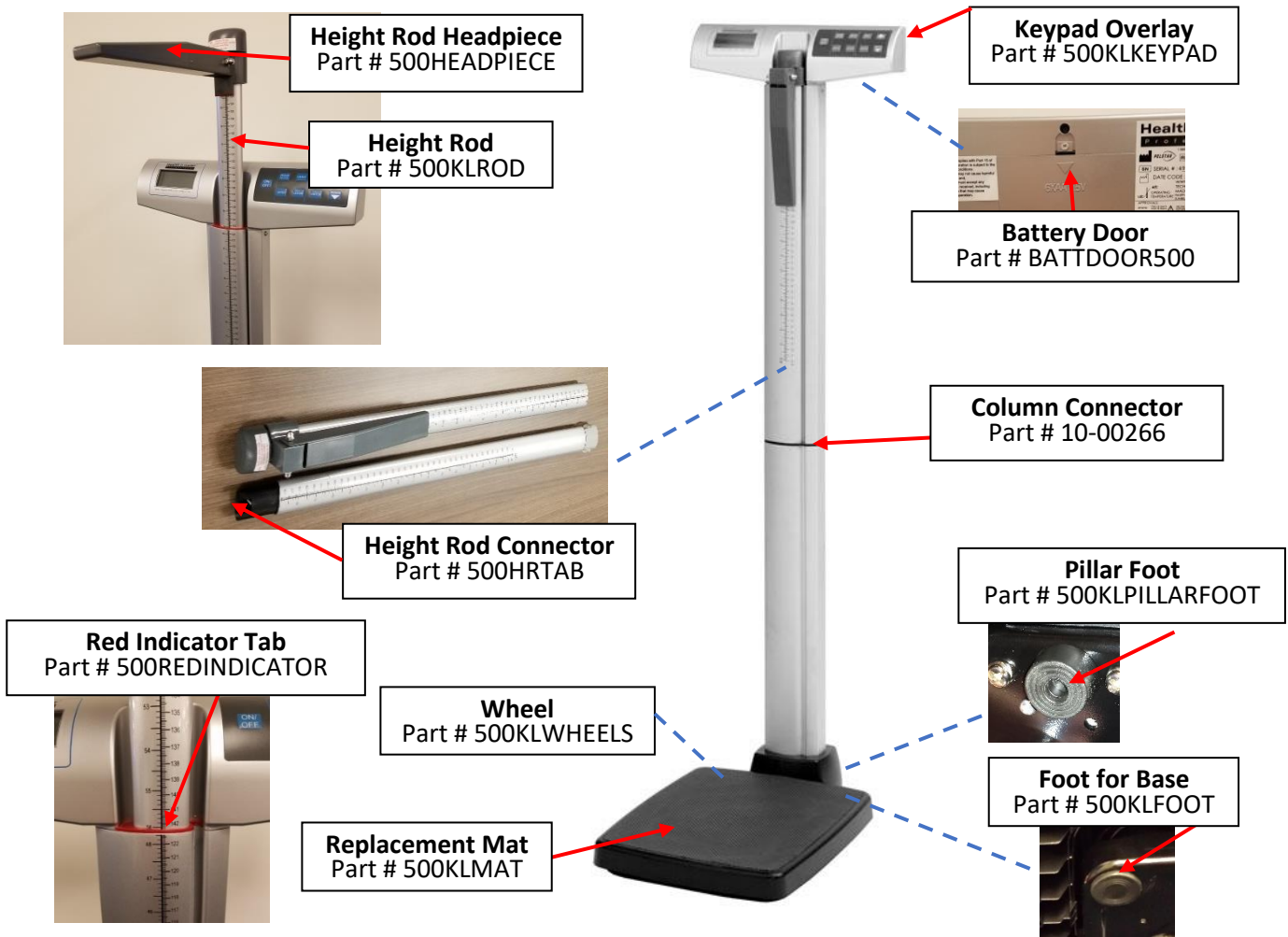

CALIBRATION

This scale has been factory calibrated, and does not require calibration prior to use.

If required, the scale can be calibrated. Calibration of your scale is performed using kilograms (KG) or pounds (LB), according to the units of measure used upon entering into the calibration path. When calibrating in pounds, a total of 300 lbs is required (models with date codes listed below require 500 lb), applied in increments of 100 lb and 200 lb. If calibrating in kilograms, a total of 120 kg is required (or 200 kg for models with date codes listed below), applied in increments of 40 kg, and 80 kg. **THE 500KG CAN ONLY BE CALIBRATED IN KILOGRAMS.**

Note: Only weights certified and traceable to national standards are to be used for calibration procedures.

***For scales with these date codes 500 lb (200kg) of weights are required for calibration. 2215, 2315, 2715, 2815, 3015, 3115, 3215, 3415, 3515, 3715, 3815, 3915, 4115, 4215, 4315, 4515, 4615, 4715, 4915, 5015, 5215, 0316, 0916, 1016, 1116, 1216, 1316, 1516, 1616, 1816**

ACTION	DISPLAY SHOWS
With the scale off, press and hold the LB/KG button (500KL) or the blank blue button (500KG) and ZERO buttons at the same time, then press the ON/OFF button to turn on the scale. Release all three buttons when “CAL” appears on the display. Numbers will appear indicating that you can begin calibration.	“CAL” followed by numbers
When calibration numbers stabilize, press the ZERO button. “C-100” (for LB mode) or “C-40” (for KG mode) will flash on the display, followed by “0” or “1”.	Numbers followed by “C-100” or “C-40” then “0” or “1”
Place 100 lbs or 40 kg on the scale. Numbers will appear on the display. When calibration numbers stabilize, press the ZERO button. “C-200” (for LB mode) or “C-80” (for KG mode) will appear on the display, followed by “0” or “1”.	Numbers followed by “C-200” or “C-80” then “0” or “1”
Place an additional 100 lbs or 40 kg on the scale, for a total of 200 lbs or 80 kg. Numbers will appear on the display. When calibration numbers stabilize, press the ZERO button. “C-300” (for LB mode) or “C-120” (for KG mode) will appear on the display, followed by “0” or “1”.	Numbers followed by “C-300” or “C-120” then “0” or “1”
Place an additional 100 lbs or 40 kg on the scale, for a total of 300 lbs or 120 kg. Numbers will appear on the display. When calibration numbers stabilize, press the ZERO button. Calibration procedure is now complete and “END” will appear on the display. For models with date codes listed above the display will show “C-500” (for LB mode) or “C-200” (for KG mode) will appear on the display, followed by “0” or “1”.	“END” or numbers followed by “C-500” or “C-200” then “0” or “1”
Place an additional 200 lbs or 80 kg on the scale, for a total of 500 lbs or 200 kg. Numbers will appear on the display. When calibration numbers stabilize, press the ZERO button. “END” will appear on the display, followed by “OFF”. The scale will automatically shut off.	“XXXX” followed by “END” then “OFF”

TROUBLESHOOTING

Troubleshooting

Before contacting service personnel, refer to the following instructions to check and to correct any failures.

Symptom	Possible Cause	Corrective Action
Scale does not turn on	1. Dead battery 2. Faulty electrical outlet 3. Bad power supply	1. Replace batteries 2. Use a different outlet 3. Replace AC adapter
Questionable weight or the scale does not zero	1. External object interfering with the scale 2. The display did not show "0.0" before weighing 3. Scale is not placed on a level floor 4. Scale is out of calibration	1. Remove interfering object from the scale 2. Ask the patient to get off the scale, zero the scale and begin weighing process again 3. Place the scale on a level floor and begin weighing process again 4. Check weight with known weight value
Weighing is performed but the weighing process takes too long and the weight does not lock on the display	The patient is not standing still	Ask the patient to stand still
The display shows "Over" message	The load on the scale exceeds the capacity (500 lb / 220 kg)	Remove the excess weight and use the scale according to its limits
The display shows "Lo" message	The batteries are discharged	Replace batteries according to instructions
Scale turns on but will not register a weight reading	Load cell connector cable is not plugged in	Refer to the instructions below to inspect the load cell cable.

Inspecting the Load Cell Cable

*Access door not available on all models.



1. Using a Phillips screwdriver, remove the door at the back of the platform base. (*Older models may not include this feature. To inspect the load cell cable, follow the assembly instructions to disconnect the platform from the column.)

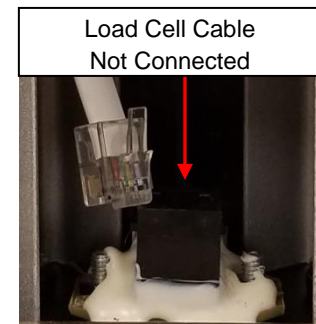
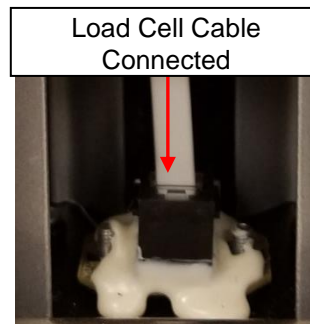

2. Inspect the load cell connector cable to ensure it is completely plugged into the RJ jack. If cable was plugged in, unplug and plug in again until it clicks into place. After checking connection, replace door at the back of the platform base or reassemble the platform and column.

WARRANTY

Limited Warranty

What does the Warranty Cover?

This Health o meter® Professional scale is warranted from date of purchase against defects of materials or in workmanship for a period of two (2) years. If product fails to function properly, return the product, freight prepaid and properly packed to Pelstar, LLC (see "To Get Warranty Service", below, for instructions). If the manufacturer determines that a defect of material or in workmanship exists, the customer's sole remedy will be replacement of the scale at no charge. Replacement will be made with a new or remanufactured product or component. If the product is no longer available, replacement may be made with a similar product of equal or greater value. All replaced parts are covered only for the original warranty period.

Who is Covered?

The original purchaser of the product must have proof of purchase to receive warranty service. Please save your invoice or receipt. Pelstar dealers or retail stores selling Pelstar products do not have the right to alter, or modify or in any way change the terms and conditions of this warranty.

What is Excluded?

Your warranty does not cover normal wear of parts or damage resulting from any of the following: negligent use or misuse of the product, use on improper voltage or current, use contrary to the operating instructions, abuse including tampering, damage in transit, or unauthorized repair or alternations. Further, the warranty does not cover natural disasters, such as fire, flood, hurricanes and tornadoes. This warranty gives you specific legal rights, and you may also have other rights that vary from country to country, state to state, province to province or jurisdiction to jurisdiction.

To get Warranty Service make sure you keep your sales receipt or document showing proof of purchase. Call (+1) 800-638-3722 or (+1) 708-377-0600 to receive a return authorization (RA) number, which must be included on the return label. Attach your proof of purchase to your defective product along with your name, address, daytime telephone number and description of the problem. Carefully package the product and send with shipping and insurance prepaid to:

Pelstar, LLC

Attention R/A# _____

Return Department

9500 West 55th Street

McCook, IL 60525

Extended Warranty Available*

This scale is eligible for Health o meter® Professional ScaleSurance® Extended Warranty Program. ScaleSurance® extends the warranty period for an additional two years. This extension to the standard Limited Warranty can be purchased with new scales or for a facility's existing scale before its current warranty has expired. To learn more, visit www.homscales.com/scalesurance/ or contact your medical supply distributor.

*Not available in all countries



PELSTAR, LLC

9500 West 55th St. McCook, IL 60525-7110 USA

1-800-638-3722 or 1-708-377-0600

PLEASE REGISTER YOUR SCALE FOR WARRANTY COVERAGE AT:

www.homscales.com

Health o meter® is a registered trademark of Sunbeam Products, Inc. used under license.

Health o meter® Professional products are manufactured, designed, and owned by Pelstar, LLC.

We reserve the right to improve, enhance, or modify Health o meter® Professional product features or specifications without notice.

© Pelstar, LLC 2019

Haga clic en el enlace o salte a la página indicada

Precauciones y Advertencias p. 288	Especificaciones / Definición de Los Símbolos p. 289	Certificaciones / Conectividad / Disposición p. 290
Instrucciones de Ensamblado p.291	Encendido de la Báscula/ Cambio de Batería p.298	Instrucciones de Instalación p.299
Instrucciones de Funcionamiento p.300	Instrucciones de Medición de La Estatura p.303	Limpieza / Piezas de Recambio p.304
Calibración p.305	Resolución de Problemas p.306	Garantía p.307

PRECAUCIONES

USO PREVISTO

Esta balanza profesional Health o meter® está diseñada para ser utilizada en un entorno médico profesional por personal médico capacitado. Este producto fue diseñado para pesar a los pacientes que están posicionados de manera segura y de pie en la plataforma. No modifique el producto ni lo use para otro fin que no sea el previsto.

Para evitar lesiones al paciente / cuidador o daños a su balanza, siga las instrucciones de este manual de usuario con mucho cuidado.

- No exceda la capacidad de peso especificada para esta balanza.
- Para un pesaje preciso, esta balanza debe colocarse en una superficie plana y estable.
- Para un pesaje preciso, verifique antes de cada uso la operación adecuada de acuerdo con el procedimiento descrito en este manual.
- No lo use en presencia de materiales inflamables o explosivos.
- Si la balanza se daña, no debe operarse hasta que reciba el mantenimiento adecuado.
- No transporte la balanza con un paciente u objeto en la balanza.
- No mueva ni baje la báscula por las escaleras, ya que podría dañar las partes internas.
- Asegúrese de que el adaptador de CA y la balanza no entren en contacto con líquidos, temperatura excesiva o humedad excesiva.
- Tenga cuidado al ensamblar la columna de balanza para no pellizcar el cable del conector de la celda de carga.

Seguridad del paciente / cuidador

- Esta balanza está diseñada para el pesaje estático de pacientes solamente. No se debe usar ninguna balanza para la transferencia del paciente.
- El paciente debe usar calcetines u otra forma de cobertura ligera de los pies durante el evento de pesaje.
- Para prevenir lesiones del paciente, el paciente debe ser atendido durante todo el evento de pesaje. Los cuidadores deben asegurarse de que el paciente está estable y proporcionar apoyo cuando sea necesario al subir y bajar de la balanza.

Utilizar la balanza con el adaptador de corriente eléctrica opcional:

- Utilice la balanza únicamente con el adaptador de corriente eléctrica proporcionado por Health o meter® Professional. Si utiliza un adaptador diferente anulará la garantía, y puede presentar un serio peligro de seguridad.
- Para uso con los modelos de adaptador de CA enumerados en la página siguiente. (no incl.)
- Antes de utilizar la balanza, verifique si el cable del adaptador de corriente eléctrica tiene grietas, desgaste o algún diente roto o doblado.
- Antes de usar la balanza, asegúrese que el adaptador de corriente eléctrica esté conectado a un enchufe con voltaje adecuado para su uso.
- Asegúrese que el enchufe esté conectado a un regulador o a otra fuente con protección eléctrica.
- Asegúrese que el adaptador de corriente eléctrica y la balanza no estén en contacto con líquidos y bajo temperatura o humedad excesiva.
- Desconecte el adaptador de corriente eléctrica, y almacene con cuidado el adaptador y el cable antes de desplazar la balanza.
- Si la balanza se conecta a otro dispositivo médico, no debe utilizar el adaptador de corriente. Desconecte el adaptador de corriente de la balanza y utilice sólo la batería. Con esto asegura un aislamiento eléctrico adecuado.

Al operar la balanza con pilas:

- Si se activa el indicador "Lo", reemplace la batería o conecte el adaptador de corriente eléctrica en ese instante.
- Al momento de reemplazar o insertar la batería, asegúrese de utilizar una batería nueva.

Este equipo se ha probado y cumple con los límites de Compatibilidad Electromagnética (EMC, por sus siglas en inglés) para la Directiva de Dispositivos Médicos 93/42/EEC (EN 55011 Clase A y EN 60601-1-2). Dichos límites se establecieron para proporcionar una protección razonable en contra de la interferencia perjudicial dentro de una típica instalación médica. La balanza genera, utiliza y puede emitir energía de radiofrecuencia y, de no instalarse y utilizarse de acuerdo a estas instrucciones puede causar interferencia perjudicial en otros dispositivos cercanos. Sin embargo, no se garantiza que no ocurra interferencia dentro de una instalación en particular. Si la balanza causa interferencia negativa con otros dispositivos, que puede determinarse al apagar y encender el equipo, alentamos al usuario a tratar de eliminar la interferencia mediante una o más de las siguientes medidas:

- Vuelva a orientar o colocar el dispositivo afectado.
- Incremente la separación entre los equipos.
- Conecte la balanza a un enchufe de un circuito diferente al utilizado por el otro dispositivo.
- Contacte al Servicio al Cliente o a un servicio técnico especializado para que lo asista.

En ningún caso, Pelstar, LLC será responsable de los daños o lesiones que surjan o estén relacionados con el ensamblaje, el uso o el uso indebido de sus productos.

ESPECIFICACIONES DE LA BALANZA

General

La balanza de columna digital a nivel de vista modelo 500KL/ 500KG utiliza tecnología computarizada muy sofisticada. Cada balanza de precisión está diseñada para mostrar medidas de peso exactas, confiables y repetibles. Además, cada balanza está diseñada para brindar al usuario características que hacen que el procedimiento de pesaje sea sencillo, rápido y práctico.

El peso puede mostrarse en libras (lb) o en kilogramos (kg). **La balanza puede funcionar con un adaptador de corriente eléctrica (no incluido) o con 6 baterías AA (incluidas).**

Especificaciones

Capacidad y resolución	500KL; 500 lb x 0.2 lb (220 kg x 0.1 kg) 500KG: 220 kg x 0.1 kg	
Requisitos de energía	Adaptador modelo no UE15WCP1-090050SPA, parte no UE160714HKKK1-P Health o meter® Professional Modelo (ADPT30) (No incluido) Entrada: 100-240V – 50/60Hz, 500mA Salida : 9.0V - - - 0.5A o 6 baterías AA (incluido)	
Entorno	Temperaturas operacionales: 50°F hasta 104°F (10°C hasta 40°C) Temperaturas de almacenamiento: 30°F hasta 122°F (0°C hasta 50°C) Humedad máxima: 95% Humedad Relativa	
Dimensiones Físicas	Balanza (Dimensiones generales) Ancho: 14 1/8" (36 cm) Profundidad: 21 1/8" (53.8 cm) Alto: 53 5/8" (136.2 cm) Peso: 21 lb / 9.5 kg	Plataforma (Área de la plataforma) Ancho: 13 3/4" (34.9 cm) Profundidad: 16 1/2" (41.9 cm) Alto: 2 3/8" (6.0 cm)

DEFINICIÓN DE LOS SÍMBOLOS



Atención, consulte los documentos adjuntos



Rango de temperatura
(10°C hasta 40°C / 50°F hasta 104°F)





Partes aplicadas tipo



Suministro eléctrico de corriente alterna
(CA) y corriente continua (CC)

CERTIFICACIONES / CONECTIVIDAD / ELIMINACIÓN

Descripciones de certificación

	<p>Pelstar, LLC ha sido certificado oficialmente como fabricante de dispositivos médicos Health o meter® Professional en conformidad con estrictas condiciones legales. El sistema de control de calidad de Pelstar, LLC cubre el diseño, la mercadotecnia y la distribución de las balanzas especializadas para la industria de la salud.</p>
	<p>This product is tested to and meets the requirements of:</p> <ol style="list-style-type: none"> 1. UL60601-1 First Edition: Safety for Medical Electrical Equipment 2. CSA C22.2 No. 601-1 M90: Medical Electrical Equipment

Información de Conectividad de la Balanza

Para una transmisión confiable de datos de peso, esta báscula está diseñada para conectarse a una computadora, monitor u otro dispositivo de datos electrónicos a través de soluciones de conectividad profesional Health o meter®. Esta conectividad ayuda a minimizar los errores de transcripción cuando se graban datos de pacientes. Para obtener más información sobre cómo conectar esta balanza a otros dispositivos electrónicos, comuníquese con el Soporte técnico de Health o meter® Professional Scales al 800-638-3722 o visite www.hom scales.com/innovations/connectivity.

Eliminación de la Balanza



La balanza Health o meter® Professional debe eliminarse como deshecho electrónico de forma adecuada. Debe cumplir con las regulaciones nacionales, regionales o locales en vigor para eliminar desechos electrónicos o baterías. No se deshaga de este dispositivo en canales de desechos domésticos.

INSTRUCCIONES DE ENSAMBLADO

Antes de ensamblar

Cada balanza de columna digital a nivel de vista 500KL / 500KG se envía desarmada dentro de una caja. Revise la caja con detenimiento para localizar daños causados durante el envío antes de desempacar la balanza. Si encuentra algún daño, contacte de inmediato al transportista o a un representante de Health o meter® Professional al teléfono 1-800-815-6615. Debe presentar cualquier queja ante el transportista al momento de recibir el paquete. La siguiente información menciona a detalle lo que encontrará dentro de la caja a medida que saca las partes para su ensamblaje.

Para evitar que alguno de los componentes se raspe, saque con cuidado cada parte y retire los materiales de embalaje. Aparte la caja y guárdela. Para evitar que alguna parte de la balanza se dañe durante el proceso de desembalaje, no utilice una navaja, cuchillo, tijeras o cualquier objeto puntiagudo para abrir el embalaje protector interno.

Lista de partes

Caja

- (1) Plataforma de la balanza - C
- (1) Columna superior (con montaje de la pantalla) - A
- (1) Columna inferior - B
- (6) baterías AA
- (1) Instructivo
- (1) Estadímetro superior (con montaje superior) - D
- (1) Estadímetro inferior - E
- (4) Tornillos de montaje en columna (que se adjunta a bajar la columna B)

Herramientas necesarias

Desarmador plano Phillips (no incluido)

Nota: La balanza se calibró desde fábrica y no necesita calibrarse antes de utilizarse.

INSTRUCCIONES DE ENSAMBLADO (CONT.)

Ensamblaje de la balanza modelo

1. Retire con cuidado el contenido del embalaje y coloque todas las piezas sobre una superficie plana, nivelada y seca.

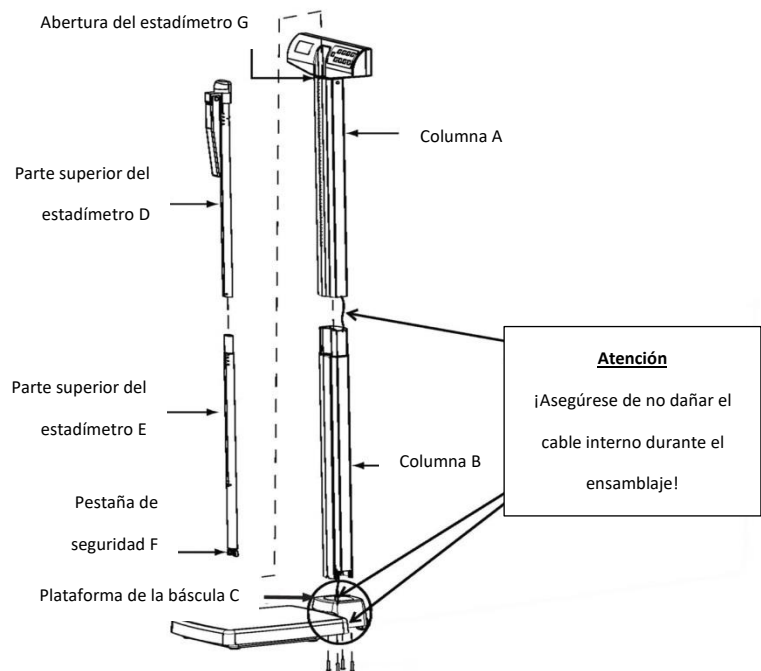

INSTRUCCIONES DE ENSAMBLADO (CONT.)

2. Retire los 4 tornillos de montaje de la columna, las rondanas de la parte inferior de la columna B y colóquelas a un lado para proceder a ensamblar de acuerdo al paso 8.

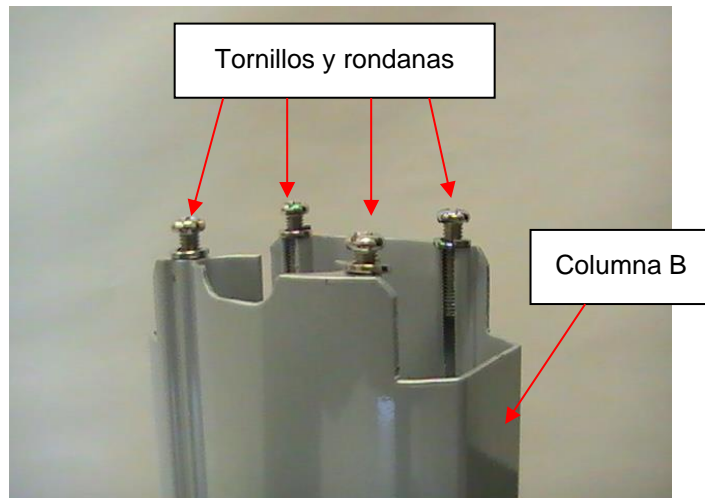

3. Retire el soporte color negro de la plataforma de la balanza C. Lea la etiqueta con el título "Atención" y después despéguela del soporte. Coloque el soporte en la parte inferior de la columna B con la flecha de la etiqueta del puerto del adaptador apuntando hacia la parte inferior de la columna.



INSTRUCCIONES DE ENSAMBLADO (CONT.)

4. Localice el cable de la celda de carga dentro de la columna A. Mientras sostiene la columna B, deslice el cable por la apertura central de la parte superior de la columna B. Empuje el cable a través de toda la columna B hasta que el conector llegue hasta la parte inferior de la columna.

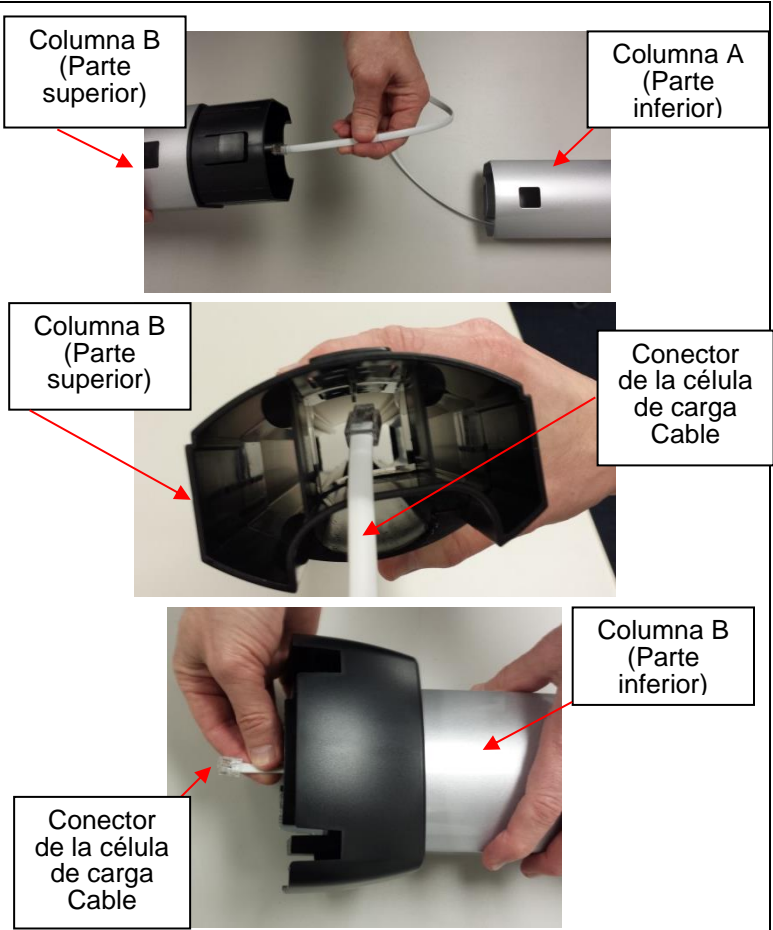

5. Alinee la columna A con la columna B. Las muescas se localizan en la parte inferior de la columna A y en la parte superior de la columna B. Ensámblelas hasta escuchar un chasquido que indica que están en su lugar. Asegure que la pestaña de seguridad se encuentre correctamente en su lugar. **Nota: Al alinear y ajustar las columnas, tenga cuidado de no aplastar el cable conector de la célula de carga.**

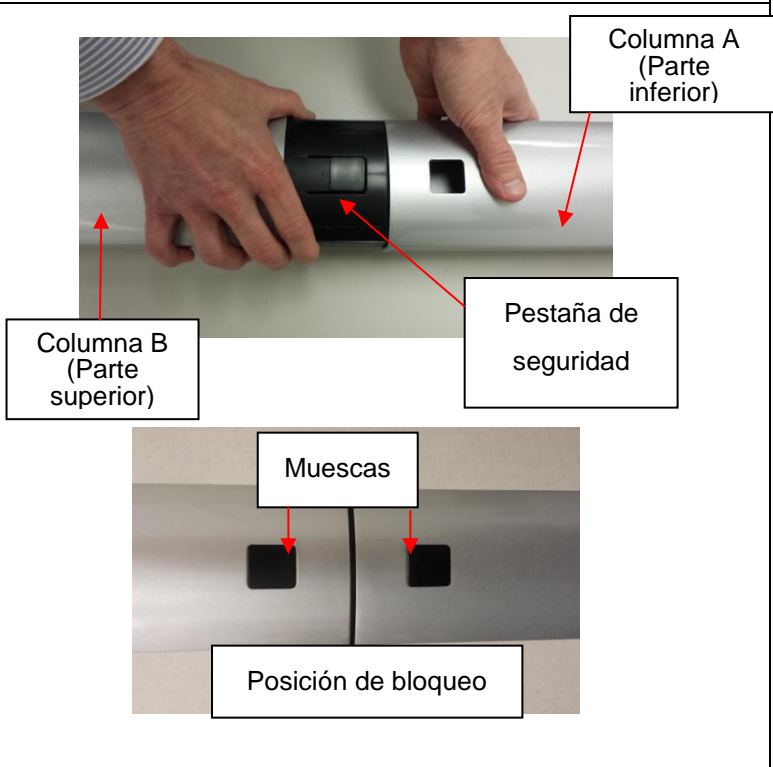

INSTRUCCIONES DE ENSAMBLADO (CONT.)

6. Coloque la plataforma C sobre uno de sus lados y coloque la columna B en uno de sus lados en posición perpendicular a la plataforma. La parte frontal del módulo de la pantalla que se encuentra en la columna A debe encarar el frente y estar sobre la plataforma C.

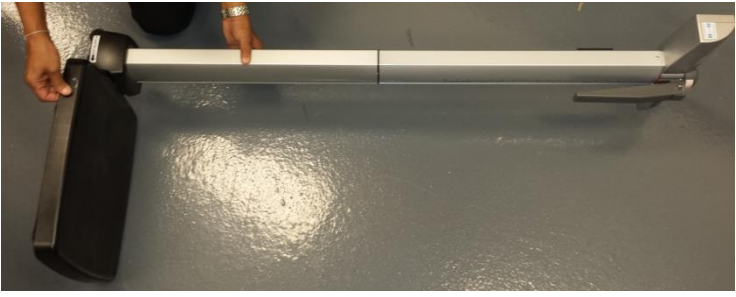

7. Jale el cable conector desde la parte inferior de la columna B y conéctelo en el conector RJ de la plataforma C. **Atención: Después de conectarse, apriete con firmeza las columnas para asegurar que el cable conector de la célula de carga no se desconecte del conector RJ. Este cable conecta las células de carga al módulo de la pantalla y debe de conectarse con firmeza para que la balanza funcione correctamente.**



Puerto RJ

INSTRUCCIONES DE ENSAMBLADO (CONT.)

8. Coloque y asegure el ensamblaje de las columnas A y B a la plataforma C. Localice los 4 tornillos de montaje de la columna que retiro con anterioridad en el paso 2. Verifique que las rondanas estén colocadas entre las cabezas de los tornillos y los agujeros de la plataforma C. Inserte los 4 tornillos a través de los agujeros de la parte inferior de la plataforma C y dentro de la columna B. Utilice un destornillador de cruz, ajuste los tornillos para asegurar la columna B a la base de la plataforma C.



9. Ensamblaje del estadímetro: Localice la sección superior del estadímetro D y la sección inferior del estadímetro E. Ensamble hasta escuchar un chasquido que indica que la pestaña está en su lugar. Asegúrese que la pestaña esté colocada en su lugar.

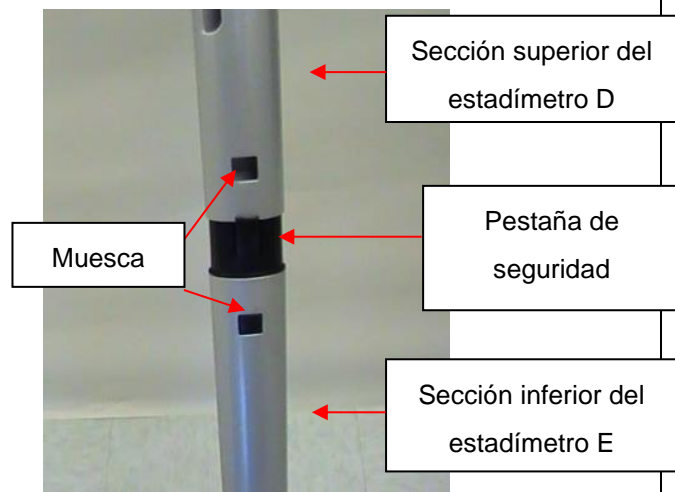

INSTRUCCIONES DE ENSAMBLADO (CONT.)

10. Coloque la parte inferior del estadímetro que ensambló con anterioridad dentro de la abertura del estadímetro G ubicada en la parte superior de la columna A. Presione hacia adentro la pestaña de seguridad F para insertar el estadímetro dentro de la abertura G. La balanza ahora está ensamblada y lista para utilizarse.

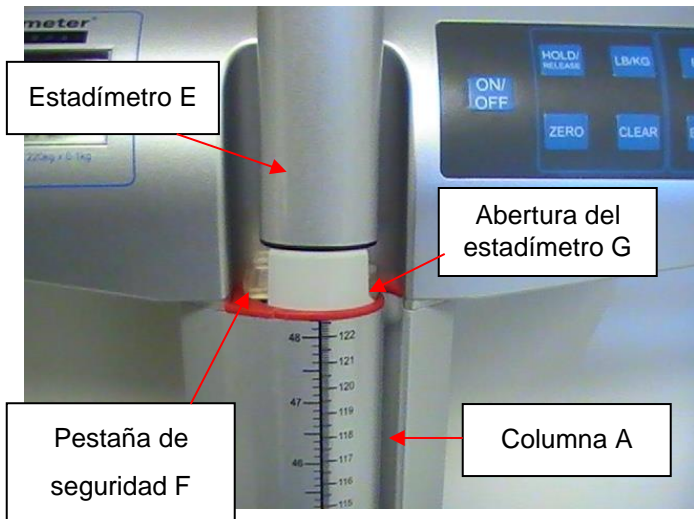

ENCENDIDO DE LA BASCULA

Encender la balanza - Insertar baterías

1. Con un desarmador plano Phillips retire el tornillo de la tapa del compartimento de la batería y retire la tapa de la parte posterior del montaje de la pantalla presionando la pestaña de seguridad.



2. Reemplace o instale 6 nuevas pilas AA. Health o meter® Professional recomienda utilizar baterías de litio o alcalinas, ideales para operar a 130°F (54°C). No utilice baterías de zinc-carbón.

3. Vuelva a colocar la tapa de las baterías en su posición original.

4. Asegúrese de retirar todos los objetos de la balanza y después presione el botón **ON/OFF** para encender la balanza. La pantalla mostrará "Start" (Inicio), después "0.0" LB o "0.0" KG. Presione el botón **LB/KG** para seleccionar el modo de peso. (sólo 500KL)

Nota: El icono de la batería que se encuentra en la pantalla no indica la energía restante de las baterías. Este icono aparece cuando la balanza utiliza baterías como fuente de energía.

Nota: Consulte las instrucciones de solución de problemas si falló el procedimiento de configuración. Si el problema no se soluciona, póngase en contacto con el servicio de atención al cliente de Health o meter Professional Scales al Health o meter Professional Scales.

Nota: Si la pantalla muestra el mensaje "Lo", esto indica que la energía de las baterías es baja. Este mensaje no indica que exista un problema con el pesaje.

Atención: Si la balanza no se utiliza por algún tiempo, retire las baterías para prevenir un riesgo de seguridad. Debe desechar las baterías de acuerdo con las normas nacionales, regionales o locales que estén en vigor en su país.

Adaptador de corriente eléctrica opcional

1. Conecte el adaptador de corriente (no incluido) en el puerto que se encuentra en la plataforma de la balanza.

Atención: Para evitar un riesgo de seguridad, utilice el adaptador de corriente Health o meter® Professional



2. Conecte el adaptador de corriente eléctrica dentro de la toma de corriente.

3. Cuando el adaptador de corriente eléctrica se desconecta de la balanza, esta utilizará la energía de las baterías instaladas.

Precaución: Siempre conecte el adaptador de CA en la escala primero, y luego a la toma de la fuente de alimentación / pared.

INSTRUCCIONES DE INSTALACIÓN

Función de apagado automático

Como una función para ahorrar energía, la balanza se apagará automáticamente después de 2 minutos de inactividad. Esta función está activa por defecto. **Nota:** La balanza no se apagará automáticamente si se mantiene un peso en la pantalla. Presione **HOLD / RELEASE** para liberar el peso retenido.

Desactivar el apagado automático

1. Mientras que la balanza esté apagada, mantenga presionado el botón **HOLD/RELEASE**.
2. Mientras presiona el botón **HOLD/RELEASE**, presione el botón **ON/OFF** para encender la balanza.
3. Por unos instantes aparecerá **START** en la pantalla seguido de "AOF=0".
4. La función de apagado automático se ha desactivado y la balanza permanecerá encendida hasta que se apague de forma manual.

Activar el apagado automático.

1. Mientras que la balanza esté apagada, mantenga presionado el botón **HOLD/RELEASE**.
2. Mientras presiona el botón **HOLD/RELEASE**, presione el botón **ON/OFF** para encender la balanza.
3. Por unos instantes aparecerá **START** en la pantalla seguido de "AOF=1".
4. La función de apagado automático se activó.

Para cambiar el modo de peso LB a KG/KG a LB (sólo 500KL)

Nota: LB (libras) de peso es la unidad de medida por defecto al set-up / montaje inicial.

1. Presione el botón **ON/OFF** para encender la balanza.
2. Espere hasta que en la pantalla aparezca "0.0" LB o "0.0" KG.
3. Presione el botón **LB / KG** para elegir entre LB o KG.
Nota: La balanza siempre usará la unidad utilizada por última vez, incluso después de que se haya apagado y encendido nuevamente. Para bloquear la balanza en una unidad de medición de peso, siga las instrucciones a continuación.

Bloquear kilogramos y libras (sólo 500KL)

El modo de peso por defecto para la balanza puede cambiar de lb/kg a utilizar solo kilogramos o libras.

Instrucciones KG Lock (sólo 500KL)

1. Pulse el botón **ON / OFF** para encender la balanza. Espere a "0.0" para que aparezca en la pantalla.
2. Mantenga pulsado el botón **LB / KG** para que se muestra el ícono de KG y continuar manteniendo pulsado el botón **LB / KG** durante aproximadamente 10 segundos.
3. Cuando muestra el ícono de KG parpadea, suelte el botón **LB / KG**. La unidad de medición de peso KG está bloqueado y permanece bloqueado incluso si la balanza se apaga.

Instrucciones LB Lock (sólo 500KL)

Nota: Para bloquear en el modo de peso LB, debe seguir las instrucciones de arriba para bloquear en modo kilogramos de peso en primer lugar.

1. Una vez que la balanza está bloqueado en el modo KG, pulse y mantenga pulsado el botón **LB / KG** durante aproximadamente 10 segundos hasta que la unidad de muestro el ícono de LB parpadea.
2. Cuando la unidad de muestro el ícono LB parpadea, suelte el botón **LB / KG**. La unidad de medición de peso LB está bloqueado y permanece bloqueado incluso si la balanza se apaga.

Desactivación de LB / KG Bloqueo (sólo 500KL)

Nota: Si su balanza está bloqueada en modo KG, primero debe seguir las instrucciones anteriores para bloquear en modo de LB, y luego comenzar las instrucciones de abajo incapacitantes.

1. Pulse el botón **ON / OFF** para encender la balanza. Espere a "0.0" para que aparezca en la pantalla.
2. Mantenga presionado el botón **LB / KG** hasta que los iconos LB y KG destellen en la pantalla. Cuando los iconos LB y KG parpadean, suelte el botón **LB / KG**. La unidad de medición de peso está desbloqueado y presionando el botón **LB / KG** permitirá al usuario cambiar entre LB y KG.

INSTRUCCIONES DE FUNCIONAMIENTO

Teclado



(Nota: no hay un botón LB / KG en los 500KG)

Función	Descripción
ON/OFF (Encender/Apagar)	Enciende y apaga la balanza.
HOLD/RELEASE (Mantener/Borrar)	Mantiene en la pantalla el peso del paciente hasta volver a presionar el botón para borrar el valor.
LB/KG	Alterna entre libras (LB) y kilogramos (KG). (sólo 500KL)
BMI (Índice de Masa Muscular)	Muestra la pantalla para ingresar la altura y calcular el índice de masa muscular (IMM) del paciente.
UP ▲ (ARRIBA)	Incrementa la altura (incremento de 0.5 pulgadas / 0.5 centímetros)
ZERO (Cero)	Programa la balanza en ceros antes de utilizarla.
CLEAR (BORRAR)	Borra el peso incorrecto registrado cuando se utiliza en modo IMM.
ENTER (Ingresar)	Se utiliza para aceptar el valor de la estatura en el modo IMC.
DOWN ▼ (ABAJO)	Disminuye la altura (disminución de 0.5 pulgadas / 0.5 centímetros)

INSTRUCCIONES DE FUNCIONAMIENTO (CONT.)

Pesar un paciente

Nota: Cuando la balanza está encendida, siempre aparecerá la última configuración de unidad de medida (Libras o Kilogramos).

1. Asegúrese que ningún objeto se encuentre sobre la plataforma. Presione el botón **ON/OFF** para encender el la pantalla.
2. "StArt" aparecerá brevemente en la pantalla, seguido de" 0.0 " LB o" 0.0 " KG.



3. Asistir al paciente a la balanza. La balanza comenzará a mostrar información de peso. Cuando se determina un peso estable, aparecerá "LOCK" junto con el peso del paciente. Según el movimiento del paciente en la balanza, la balanza puede tardar varios segundos en fijarse en el peso.

Atención: Para evitar que el paciente se lesione, este debe recibir asistencia durante el proceso de pesaje.

4. Puede bloquear el peso en la pantalla presionando el botón **HOLD/RELEASE**. Para borrar, presione de nuevo el botón **HOLD/RELEASE**. **Nota:** La balanza no se apagará automáticamente si se mantiene un peso en la pantalla.
5. Después de calcular y grabar el peso, pida al paciente que descienda de la balanza.
6. Presione el botón **ON/OFF** para apagar la balanza.

Función Zero

Programa la balanza en ceros antes de utilizarla. El botón **Zero** también se utiliza para la función de tara como se menciona a continuación.

Función de tara

Cuando utilice esta balanza, el peso de un objeto, como un tanque de oxígeno portátil, puede sustraerse del valor total para determinar el peso real del paciente.

1. Asegúrese que ningún objeto se encuentre sobre la plataforma. Presione el botón **ON/OFF** para encender el la pantalla.
2. "StArt" aparecerá brevemente en la pantalla, seguido de" 0.0 " LB o" 0.0 " KG .
3. Coloque el objeto sobre la balanza. La pantalla mostrará el peso del objeto. La pantalla mostrará el peso del objeto. El peso mínimo que se puede tarar es de 5 lb / 2.27 kg. **Nota:** La balanza debe bloquearse en un peso antes de que pueda tararse.
4. Presione el botón **ZERO**. La palabra "TARE" aparecerá en la pantalla, seguido de "0.0" LB o "0.0" KG.
5. Con el objeto sobre la plataforma de la balanza, solicite al paciente que también suba a la plataforma. La balanza restará de forma automática el peso del objeto y solo mostrará el peso del paciente.
6. Cuando retire el objeto de la plataforma, en la pantalla aparecerá "under" por unos instantes y después mostrará nuevamente "0.0" LB o "0.0" KG.

INSTRUCCIONES DE FUNCIONAMIENTO (CONT.)

Función BMI (Índice de Masa Corporal)

El índice de masa corporal (IMC) es una relación entre el peso y la altura del paciente que se interpreta como índice de masa corporal. El IMC se utiliza como herramienta para categorizar al paciente dentro de un peso insuficiente, normal, sobrepeso, obesidad u obesidad mórbida.

Nota: La balanza no calculará el IMC para un paciente que pese 24 libras (12 kg) o menos. Si no ingresa la altura del paciente dentro de los primeros 30 segundos después de haber presionado el botón **BMI**, la balanza regresará a su funcionamiento normal.



1. Asegúrese que ningún objeto se encuentre sobre la plataforma. Presione el botón **ON/OFF** para encender el la pantalla.
2. "StArt" aparecerá brevemente en la pantalla , seguido de" 0.0 " LB o" 0.0 " KG .
3. Asistir al paciente a la balanza. La balanza comenzará a mostrar información de peso. Cuando se determina un peso estable, aparecerá "LOCK" junto con el peso del paciente. Según el movimiento del paciente en la balanza, la balanza puede tardar varios segundos en fijarse en el peso.
4. Después de obtener el peso del paciente, presione el botón **BMI** mientras la balanza está encendida.
5. La pantalla mostrará 65.0" (en modo de libras) o 150.0 cm (en modo de kilogramos). Utilice los botones▲ y ▼para ingresar la estatura del paciente en pulgadas si pesa en lb o centímetros si pesa en kg. Para determinar la altura del paciente, siga las instrucciones para tomar alturas en las páginas 18.
6. Una vez que ingrese la altura, presione el botón **ENTER**.
7. La pantalla mostrará el índice de masa corporal del paciente.
8. Presione el botón **CLEAR** para regresar al funcionamiento normal de la balanza.

INSTRUCCIONES DE MEDICION DE LA ESTATURA

Instrucciones

PRECAUCIONES: Tenga cuidado al desplazar el estadímetro hacia arriba o hacia abajo. Este debe desplazarse suavemente, no lo desplace mediante sacudidas. Pliéguelo hacia abajo cuando no lo utilice.

Nota: Es necesario que el paciente tenga un mínimo de 23-5/8" (600mm) de altura para que está pueda calcularse con exactitud.

<p>1. Con el cabezal del estadímetro plegado hacia abajo, desplácelo hasta la altura estimada del paciente. A continuación, despliegue el cabezal a su posición horizontal. Nota: Para pacientes de menos de 48.5 "/ 123 cm, deslice el casco hacia abajo del pilar.</p>	
<p>2. Coloque al paciente de cara al módulo de la pantalla. Asegúrese que la postura del paciente esté erguida y que la cabeza del paciente esté en posición recta y nivelada. Deslice el cabezal hacia abajo hasta que descansa sobre la cabeza del paciente.</p>	
<p>3. Determine la altura del paciente mediante la lectura del valor que se encuentre en la cinta graduada cercana a la línea del indicador, como se muestra a continuación. Para alturas mayores a 48.5 "/ 123 cm, la medición de altura se lee en la línea roja en el pilar. Para alturas menores a 48.5 "/ 123 cm, la medición de altura se lee en la línea roja en el tocado.</p>	



Tome la lectura aquí para alturas mayores a 123 cm / o 48.5"

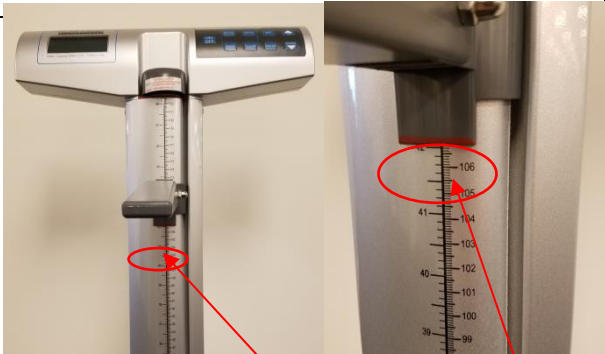

Tome la lectura aquí para alturas menores de 123 cm o 48.5"

LIMPIEZA Y PARTES DE REEMPLAZO

Mantenimiento

Las siguientes páginas le mostrarán instrucciones para dar mantenimiento, limpiar, calibrar y solucionar problemas de la balanza 500KL / 500KG. Las operaciones de mantenimiento que no aparezcan en este manual deberán realizarse por personal capacitado.

Atención: Antes de utilizarse por primera vez, o después de largos periodos sin utilizarla, asegúrese que la balanza funciona correctamente. Si la balanza no funciona de forma correcta, pida la asistencia de personal capacitado.

1. Revise la apariencia general de toda la balanza para encontrar daños, raspaduras o roturas.
2. Verifique que el cable del adaptador de corriente eléctrica no esté roto o raspado y si las puntas no están dañadas o dobladas.

Limpieza

Es primordial limpiar y cuidar adecuadamente la balanza para asegurar un periodo de vida de funcionamiento exacto y efectivo.

Atención: Desconecte la balanza de cualquier enchufe eléctrico antes de limpiar la unidad.

1. Limpie las partes externas con un paño limpio y húmedo. Puede utilizar una mezcla de agua con jabón anti-microbiano o anti-bacterial. Seque con una tela limpia y suave.
2. No sumerja la balanza en líquidos de limpieza u otras soluciones líquidas.
3. No utilice alcohol isopropílico u otros líquidos para limpiar la superficie de la pantalla.
4. No utilice limpiadores abrasivos.

Partes de reemplazo

Si necesita reparar el estadímetro, puede encontrar partes de reemplazo. Póngase en contacto con el servicio de atención al cliente de Health o meter Professional Scales al 1-800-815-6615 para preguntar si existen partes de reemplazo disponibles.

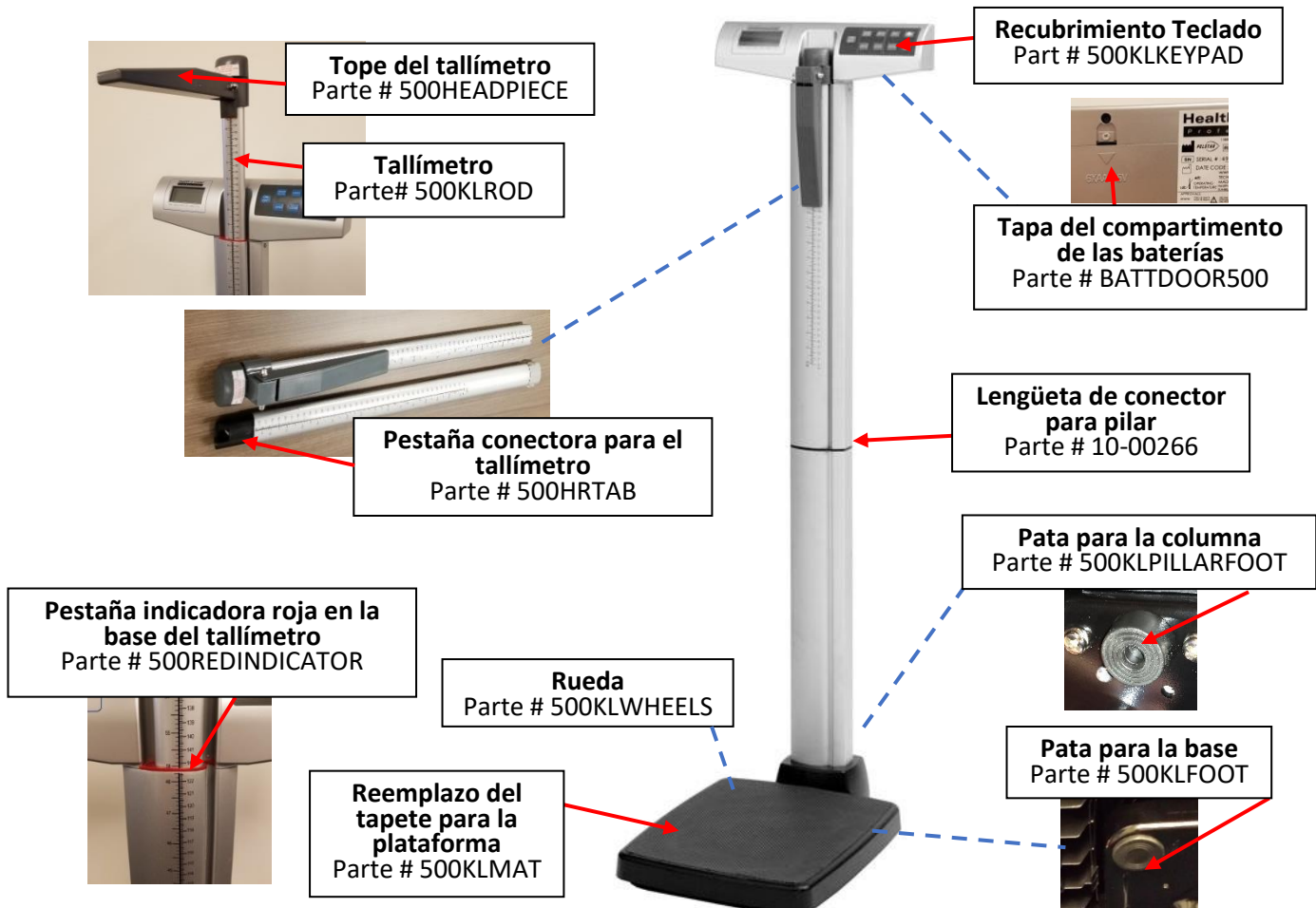

CALIBRACIÓN

La balanza se calibró desde fábrica y no necesita calibrarse antes de utilizarse. De ser necesario, la balanza puede calibrarse. La calibración de la balanza se efectúa utilizando kilogramos (KG) o libras (LB) de acuerdo con las unidades de medida utilizadas al momento de ingresar el procedimiento de calibración. Al calibrar en libras, se requiere un total de 300 lb (los modelos con códigos de fecha enumerados a continuación requieren 500 lb), aplicado en incrementos de 100 lb y 200 lb. Si se calibra en kilogramos, se requiere un total de 120 kg (o 200 kg para modelos con códigos de fecha enumerados a continuación), aplicado en incrementos de 40 kg y 80 kg.

Nota: Sólo los pesos certificados y trazables a patrones nacionales se van a utilizar para los procedimientos de calibración.

***Para las básculas con estos códigos de fecha, se requieren 500 lb (200 kg) de pesas para la calibración.**

2215, 2315, 2715, 2815, 3015, 3115, 3215, 3415, 3515, 3715, 3815, 3915, 4115, 4215, 4315, 4515, 4615, 4715, 4915, 5015, 5215, 0316, 0916, 1016, 1116, 1216, 1316, 1516, 1616, 1816

ACCIÓN	MENSAJE EN PANTALLA
Con la báscula apagada, presione y mantenga presionado el botón ZERO y el botón LB / KG (el botón azul en blanco en el 500KG) al mismo tiempo, luego presione el botón ON / OFF para encender la báscula. Suelte los tres botones cuando aparezca "CAL" en la pantalla. Aparecerán números que indican que puede comenzar la calibración.	"CAL" seguido de números
Cuando los números de calibración se estabilizan, presione el botón ZERO . En la pantalla parpadeará "C-100" (para LB) o "C-40" (para KG) seguido de "0" o "1".	Números seguido de "C-100" (para LB) o "C-40" (para KG) después "0" o "1".
Coloque 100 libras o 40 kilogramos sobre la balanza. Aparecerán números en la pantalla. Cuando se estabilicen los números de calibración, presione el botón ZERO . En la pantalla parpadeará "C-200" (para LB) o "C-80" (para KG) seguido de "0" o "1".	Números seguido de "C-200" (para LB) o "C-80" (para KG) después "0" o "1".
Coloque 100 lb o 40 kg adicionales en la balanza, para un total de 200 lb u 80 kg. Aparecerán números en la pantalla. Cuando se estabilicen los números de calibración, presione el botón ZERO . En la pantalla aparecerá "C-300" (para LB) o "C-120" (para KG) seguido de "0" o "1".	Números seguido de "C-300" (para LB) o "C-120" (para KG) después "0" o "1".
Coloque 100 lb o 40 kg adicionales en la balanza, para un total de 300 lbs o 120 kg. Aparecerán números en la pantalla. Cuando se estabilicen los números de calibración, presione el botón ZERO . El procedimiento de calibración ahora está completo y aparecerá "FIN" en la pantalla. Para los modelos con los códigos de fecha indicados arriba, la pantalla mostrará "C-500" (para el modo LB) o "C-200" (para el modo KG), seguido de "0" o "1".	END" o Números seguido de "C-500" or "C-200" después "0" o "1"
Coloque 200 lb u 80 kg adicionales en la balanza, para un total de 500 lb o 200 kg. Aparecerán números en la pantalla. Cuando se estabilicen los números de calibración, presione el botón ZERO . En la pantalla aparecerá "END", seguido de "OFF". La balanza se apagará automáticamente.	Números seguido de "END", después "OFF"

SOLUCIÓN DE PROBLEMAS

Solución de Problemas

Antes de solicitar asistencia técnica, consulte las siguientes instrucciones para revisar y corregir cualquier falla.

Problema	Posible causa	Acción correctiva
La balanza no enciende	<ol style="list-style-type: none"> 1. Batería descargada 2. Enchufe eléctrico defectuoso 3. No hay corriente eléctrica 	<ol style="list-style-type: none"> 1. Reemplace las baterías 2. Utilice otro enchufe 3. Reemplace el adaptador de corriente eléctrica
Peso cuestionable o la balanza no realiza la sustracción	<ol style="list-style-type: none"> 1. Un objeto externo interfiere con la balanza 2. La pantalla no muestra "0.0" antes del pesaje. 3. La balanza no se encuentra sobre una superficie nivelada 4. La balanza no está calibrada 	<ol style="list-style-type: none"> 1. Retire el objeto que interfiere con la balanza. 2. Solicite que el paciente descienda de la balanza, restablezca en ceros la balanza y comience de nuevo el procedimiento 3. Coloque la balanza en una superficie nivelada y comience de nuevo el procedimiento 4. Compare el peso con el valor conocido
Se realiza el pesaje pero el cálculo toma demasiado tiempo y el peso no se bloquea en la pantalla.	El paciente se mueve mucho	Solicite al paciente que permanezca quieto
La pantalla muestra el mensaje "Over"	La carga sobre la balanza excede la capacidad (500 lb / 220 kg)	Retire el peso excesivo y utilice la balanza de acuerdo a estos límites
La pantalla muestra el mensaje "Lo"	Las baterías no tienen energía	Reemplace las baterías de acuerdo con las instrucciones
La balanza se enciende pero no registra lectura del peso	El cable conector de la célula de carga no está conectado	Consulte las instrucciones a continuación para inspeccionar el cable de la celda de carga.

Inspección del cable de la celda de carga

*Puerta de acceso no disponible en todos los modelos



1. Con un destornillador Phillips, retire la puerta en la parte posterior de la base de la plataforma. (*Los modelos antiguos pueden no incluir esta característica. Para inspeccionar el cable de la celda de carga, siga las instrucciones de ensamblaje para desconectar la plataforma de la columna.)

Cable de celda de carga



2. Inspeccione el cable del conector de la celda de carga para asegurarse de que esté completamente enchufado en la toma RJ. Si el cable estaba enchufado, desenchúfelo y vuelva a enchufarlo hasta que encaje en su lugar. Después de verificar la conexión, vuelva a colocar la puerta en la parte posterior de la base de la plataforma o vuelva a ensamblar la plataforma y la columna.

Cable de celda de carga

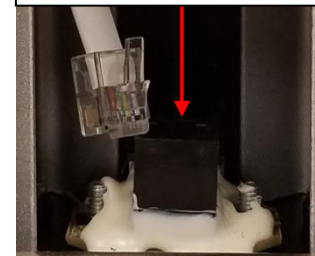

GARANTÍA

Garantía Limitada

¿Qué cubre la garantía?

Las balanzas Health o meter® Professional tienen garantía desde la fecha de compra contra defecto de material o fabricación por un periodo de dos (2) años. Si el producto no funciona correctamente, devuélvalo, con los gastos de envío pagados y embalado correctamente a Pelstar, LLC (consulte "Obtener servicio de garantía" a continuación para mayor información). Si el fabricante determina que existe un defecto de fabricación en el material, la única solución será reemplazar la balanza sin cargo alguno. El reemplazo se realizará con un producto o componente nuevo o reconstruido. Si el producto ya no está disponible, el reemplazo puede realizarse con un producto similar de igual valor o mayor. Todas las partes reemplazadas tienen cobertura solo durante el periodo original de la garantía.

¿Qué alcance tiene la cobertura?

El comprador original del producto debe comprobar la compra para recibir el servicio de garantía. Guarde la factura o recibo. Los distribuidores o minoristas de productos Pelstar no tienen el derecho de alterar, modificar o en cualquier modo cambiar los términos y condiciones de esta garantía.

¿Qué excluye la garantía?

La garantía no cubre el desgaste normal de los componentes o daños resultantes de: uso negligente o mal uso del producto, uso de voltaje o corriente inadecuados, uso diferente a las instrucciones de operación, abuso o modificación, daños durante el transporte, o reparaciones o alteraciones no autorizadas. Además, la garantía no cubre desastres naturales, como fuego, inundaciones, huracanes y tornados. La garantía le brinda derechos jurídicos específicos y también puede tener otros derechos que varían dependiendo del país, estado, municipio o jurisdicción.

Para hacer válida la garantía, asegúrese de tener la factura de compra o algún documento que compruebe la compra. Llame al (+1) 800-638-3722 o (+1) 708-377-0600 para recibir un número de autorización de devolución (RA, por sus siglas en inglés), que deberá incluirse en la etiqueta de devolución. Adjunte el comprobante de compra en el producto defectuoso junto con su nombre, domicilio, teléfono de contacto y descripción del problema. Empaque con cuidado el producto y envíelo con seguro y gastos de envío pagados a:

Pelstar, LLC
 Attention R/A# _____
 Return Department
 9500 West 55th Street
 McCook, IL 60525

Garantía extendida disponible*

Esta balanza es elegible para el Programa de Garantía Extendida de ScaleSurance® Professional de Health o meter®. ScaleSurance® extiende el período de garantía por dos años adicionales. Esta extensión de la Garantía limitada estándar se puede adquirir con nuevas balanzas o para la balanza existente de una instalación antes de que expire su garantía actual. Para obtener más información, visite www.homscales.com/scalesurance/ o comuníquese con su distribuidor de suministros médicos.

*No disponible en todos los países



PELSTAR, LLC

9500 West 55th St. McCook, IL 60525-7110 USA

1-800-638-3722 or 1-708-377-0600

PARA QUE LA GARANTÍA SEA VÁLIDA, REGISTRE LA BALANZA EN:

www.homscales.com

Health o meter® es una marca registrada de Sunbeam Products, Inc. con licencia de uso.

Pelstar, LLC., fabrica, diseña, y es dueño de los productos Health o meter® Professional.

Nos reservamos el derecho de mejorar o modificar las características o especificaciones de los productos Health o meter® Professional sin previo aviso.

© Pelstar, LLC 2019

Cliquez sur le lien ou passez à la page notée

Précautions et Mises en Garde p. 309	Caractéristiques / Définition des Symboles p. 310	Certifications / Connectivité / Élimination p. 311
Instructions de Montage p.312	Alimenter la Balance p.319	Instructions de Configuration p.320
Mode D'emploi p.321	Instructions Pour la Mesure de la Taille p.324	Nettoyage et Remplacement des Pièces p.325
Étalonnage p.326	Dépannage p.327	Garantie p.328

PRÉCAUTION ET AVERTISSEMENT

UTILISATION PRÉVUE

Cette balance professionnelle Health o meter® est destinée à être utilisée dans un environnement médical professionnel par un personnel médical formé. Ce produit a été conçu pour peser les patients qui sont positionnés en toute sécurité et debout sur la plate-forme. Ne modifiez pas le produit et ne l'utilisez pas à d'autres fins que celles pour lesquelles il a été conçu.

Pour éviter les blessures ou les dommages causés par le patient / soignant à votre balance, veuillez suivre très attentivement les instructions contenues dans ce mode d'emploi.

- Ne dépassez pas la capacité de poids spécifiée pour cette balance.
- Pour une pesée précise, cette balance doit être placée sur une surface plane et stable.
- Pour une pesée précise, vérifiez avant chaque utilisation le bon fonctionnement conformément à la procédure décrite dans ce manuel.
- Ne pas utiliser en présence de matériaux inflammables ou explosifs.
- Si la balance est endommagée, elle ne doit pas être utilisée avant d'avoir été correctement entretenue.
- Ne transportez pas la balance avec un patient ou un objet sur la balance.
- Ne pas faire rouler ou descendre la balance dans les escaliers, cela pourrait endommager les pièces internes.
- Assurez-vous que l'adaptateur secteur et la balance n'entrent pas en contact avec des liquides, une température excessive ou une humidité excessive.
- Soyez prudent lorsque vous assemblez la colonne de balance afin de ne pas pincer le câble du connecteur de la cellule de charge.

Sécurité des patients / soignants

- Cette balance est conçue pour le pesage statique des patients seulement. Aucune balance ne doit être utilisée pour le transfert du patient.
- Le patient doit porter des chaussettes ou une autre forme de revêtement de pied léger lors d'un événement de pesée.
- Pour prévenir les blessures chez le patient, le patient doit être assisté pendant tout l'événement de pesée. Les aidants naturels devraient s'assurer que le patient est stable et fournir un soutien au besoin lors de l'entrée et la sortie de la balance.

Lors de l'utilisation de cette balance avec l'adaptateur AC optionnel:

- Utilisez exclusivement cette balance avec l'adaptateur AC fournis par Health o meter® Professional. L'utilisation d'un adaptateur non-indiqué annulera la garantie, et peut poser un sérieux risque de sécurité.
- À utiliser avec les modèles d'adaptateur secteur répertoriés à la page suivante. International) (non-inclus).
- Avant l'utilisation de cette balance, inspectez le fil d'alimentation de l'adaptateur AC pour du craquement / effilochage ou pour des prises brisées / pliées.
- Avant l'utilisation de cette balance, assurez-vous que l'adaptateur AC est branché dans une prise d'alimentation avec un voltage approprié pour l'utilisation.
- Assurez-vous que l'adaptateur AC est branché à un disjoncteur de circuit ou autre source d'alimentation protégée.
- Assurez-vous que l'adaptateur AC et la balance n'entrent pas en contact avec des liquides, une température excessive ou une humidité excessive
- Débranchez l'adaptateur AC, et entreposez avec attention l'adaptateur et le fil de l'adaptateur avant de déplacer la balance.
- Si la balance est branchée à un autre appareil médical, l'adaptateur AC ne doit pas être utilisé. Débranchez l'adaptateur AC de la balance et utilisez seulement l'alimentation de la batterie. Ceci assure une isolation électrique adéquate.

Lorsque vous utilisez la balance avec des piles:

- Si l'indicateur « Lo » est allumé, remplacez les batteries ou utilisez l'adaptateur AC aussitôt que possible.
- Lorsque vous remplacez / insérez des batteries, assurez-vous d'utiliser uniquement des nouvelles batteries.
- Cet équipement a été testé et est conforme aux limites EMC pour les Directives d'Appareils Médicaux 93/42/EEC (EN 55011 Class A et EN 60601-1-2). Ces limites sont conçues pour fournir une protection raisonnable contre les interférences néfastes dans une installation médicale typique. L'équipement génère, utilise et peut radier de l'énergie de fréquences radio et, si pas installé et utilisé en conformité avec ces instructions, peut causer des interférences néfastes avec d'autres appareils de l'établissement. Cependant, il n'y a pas de garantie que des interférences ne surviendront pas dans une installation particulière. Si l'appareil cause des interférences néfastes avec d'autres appareils, ce qui peut être déterminé en allumant et éteignant l'équipement, nous encourageons l'utilisateur à essayer d'éliminer l'interférence avec une ou plusieurs des mesures suivantes:
 - Réorienter ou ressituer l'appareil receveur.
 - Accroître la séparation entre les équipements.
 - Relier l'équipement dans une prise ou un circuit différent des autres appareils.
 - Consultez le service à la clientèle ou un service de technicien sur le terrain pour de l'aide.

En aucun cas, Pelstar, LLC ne sera responsable des dommages ou blessures résultant de ou liés à l'assemblage, à l'utilisation ou à la mauvaise utilisation de ses produits.

SPÉCIFICATIONS

Général

La balance numérique de modèle 500KL / 500KG utilise une technologie de microprocesseur hautement sophistiquée. Chaque balance de précision est conçue pour fournir des mesures de poids précises, fiables et constantes. De plus, chaque balance est conçue pour fournir à l'utilisateur des fonctionnalités qui rendent la pesée simple, rapide, et pratique.

Le poids peut être affiché en livres (lb) ou en kilogrammes (kg). **La balance peut être alimentée en utilisant un l'adaptateur AC (non-inclus) ou avec 6 batteries AA (inclus).**

Caractéristiques Balance

Capacité et Résolution	500KL lb x 0.2 lb (220 kg x 0.1 kg) 500KG: 220 kg x 0.1 kg	
Exigences d'Alimentation	Adaptateur Model No UE15WCP1-090050SPA, Pièces No UE160714HKKK1-P (Non-inclus) Health o meter® Professional Model (ADPT30) (non-inclus) Entrée: 100-240V – 50/60Hz, 500mA Sortie: 9.0V - - - 0.5A ou 6 - batteries AA	
Températures:	Ambiantes d'utilisation: 50°F à 104°F (10°C à 40°C) Températures d'entreposage 30°F à 122°F (0°C à 50°C) Humidité Maximale: 95% RH	
Dimensions Physiques	<p><u>Balance</u> <u>(Dimensions Globales)</u> Largeur: 14-1/8" (36 cm) Profondeur: 21-1/8" (53.8 cm) Hauteur: 53-5/8" (136.2 cm) Poids: 21 lb (9.5 kg)</p>	<p><u>Plateforme</u> <u>(Surface Debout)</u> Largeur: 13-3/4" (34.9 cm) Profondeur: 16-1/2" (41.9 cm) Hauteur: 2-3/8" (6.0 cm)</p>

DÉFINITION DES SYMBOLES



Attention, Consultez les Documents Joint



Plage de Température
(10°C à 40°C / 50°F à 104°F)





Pièces Appliquées Type BF



Bloc d'Alimentation AC à DC

CERTIFICATIONS / CONNECTIVITÉ / DISPOSITION

Descriptions de Certification

	<p>Pelstar, LLC a été officiellement certifié comme fabricant d'appareils médicaux Health o meter® Professional conformément aux exigences de ISO. Le système d'assurance de qualité Pelstar, LLC couvre le développement, production, vente et service de balances médicales et de systèmes de mesure.</p>
	<p>Ce produit est testé et répond aux exigences de:</p> <ol style="list-style-type: none"> 1. UL60601-1 Première Édition: Sécurité pour Équipement Médical Électrique 2. CSA C22.2 No. -1-M90 Équipement Médical Électrique

Information de Connectivité Balance

Pour une transmission fiable des données de poids, cette balance est conçue pour se connecter à un ordinateur, à un moniteur ou à un autre périphérique de données électronique via solutions de connectivité professionnelles Health o meter®. Cette connectivité permet de minimiser les erreurs de transcription lors de l'enregistrement des données patient. Pour plus d'informations sur la connexion de cette balance à d'autres appareils électroniques, veuillez contacter le support technique de Health o meter® Professional Scales au 800-638-3722 ou visitez www.hom scales.com/innovations/connectivity.

Disposition Balance



Cette balance Health o meter® Professional doit être jetée de façon appropriée, comme déchet électronique. Suivez les réglementations nationales, régionales ou locales s'appliquant à vous pour disposer de vos déchets électroniques ou batteries. Ne jetez pas cet appareil dans les ordures domestiques.

INSTRUCTIONS DE MONTAGE

Avant Assemblage

Chaque balance numérique à faisceau au niveau des yeux 500KL / 500KG est livrée dans une seule boîte. Inspectez attentivement l'extérieur de la boîte pour tout dommage de livraison avant de l'ouvrir. S'il y a du dommage, contactez votre livreur ou un représentant Health o meter® Professional immédiatement au 1-800-815-6615. Les réclamations doivent être déposées avec le livreur aussi tôt que possible après la réception du paquet. L'information suivante décrit en détail ce que vous trouverez dans la boîte principale lorsque vous la déballez. Pour prévenir d'endommager la balance, retirez avec soin l'unité de la boîte et enlevez tous les matériaux d'emballage. Mettez la boîte de côté pour l'entreposage. Pour éviter d'égratigner une des parties de la balance lors du déballage, n'utilisez pas d'exacto, de couteau, de ciseaux ou tout autre objet pointu pour ouvrir l'emballage protecteur.

Liste des Pièces

Carton

- (1) Plateforme de la balance - C
- (1) Colonne supérieure (avec montage de l'écran) - A
- (1) Colonne inférieure - B
- (6) Batteries AA
- (1) Instructions de l'Utilisateur
- (1) Tige de hauteur supérieure (avec montage de la tête) - D
- (1) Tige de hauteur inférieure E
- (4) vis de fixation de la colonne (ci-joint pour abaisser la colonne B)

Outils Requis

Tournevis à tête Philips (non-inclus)

Note: Cette balance a été calibrée en usine, et n'a pas besoin d'être calibrée avant l'utilisation.

INSTRUCTIONS DE MONTAGE (SUITE)

1. Enlevez soigneusement le contenu de la boîte et placez chaque pièce sur une surface plane, nivelée et sèche.

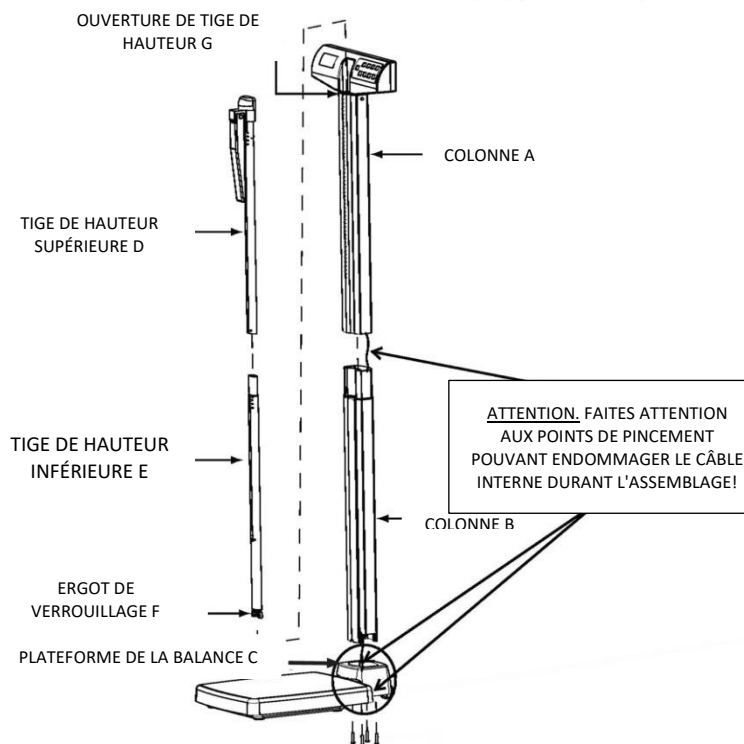

INSTRUCTIONS DE MONTAGE (SUITE)

2. Enlevez les 4 vis de montage et les rondelles du bas de la colonne B et mettez-les de côté pour l'étape 8 de l'assemblage.

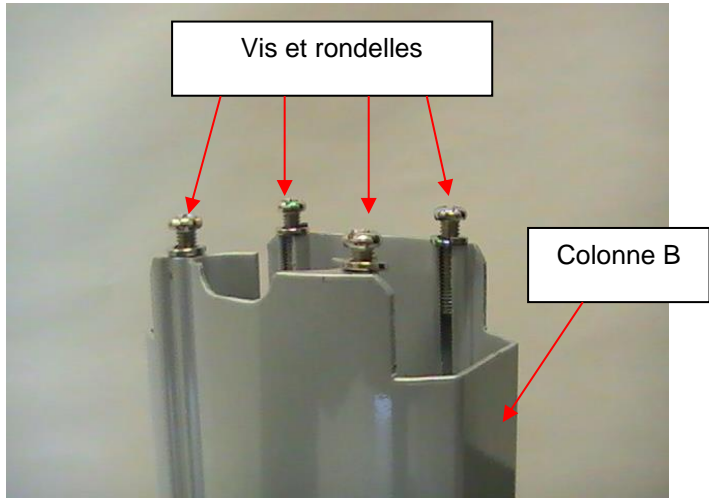

3. Enlevez le support noir de la plateforme C de la balance. Lisez l'étiquette « Attention » et puis retirez-le du support. Placez le support au bas de la colonne B avec la flèche de l'étiquette de la prise de l'adaptateur pointant vers le bas de la colonne.



INSTRUCTIONS DE MONTAGE (SUITE)

4. Situez le câble de connexion de la cellule de charge à l'intérieur de la colonne A. Pendant que vous tenez la colonne B, glissez le câble à travers l'ouverture du centre au sommet de la colonne B. Poussez le câble au complet à travers la colonne B jusqu'à ce que la prise atteigne le bas de la colonne.

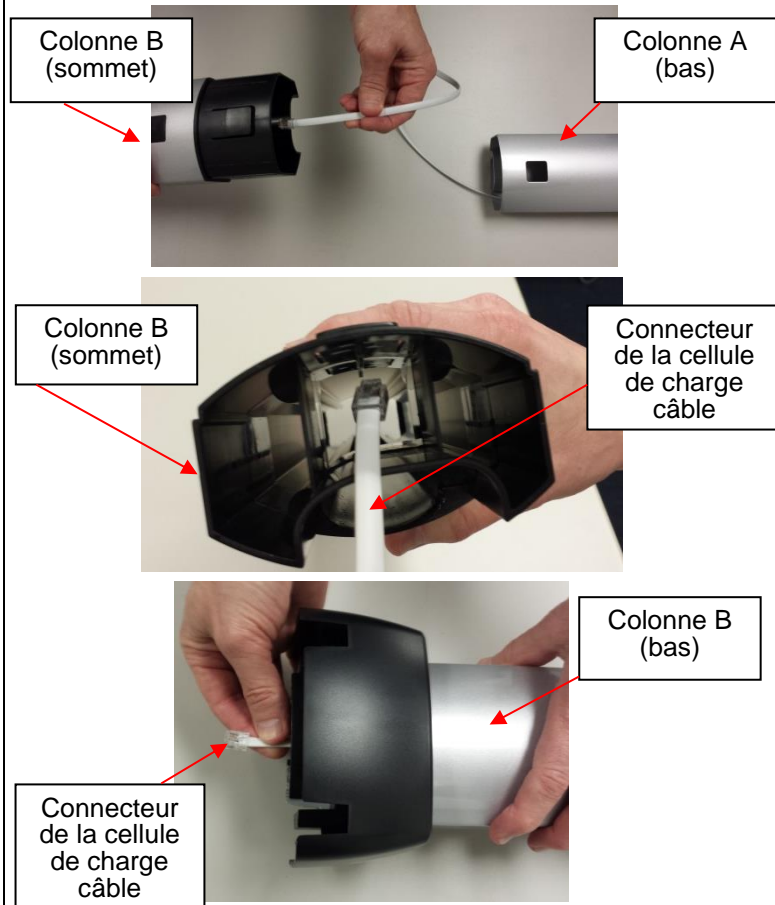

5. Alignez la colonne A et la colonne B. Les entailles sont situés à la base de la colonne A et au sommet de la colonne B. Enclenchez les ergots de verrouillage. Assurez-vous que la languette de verrouillage est fixée en place.
Note : Lorsque vous alignez et verrouillez les colonnes, faites attention de ne pas pincer le câble de connexion de la cellule de charge.

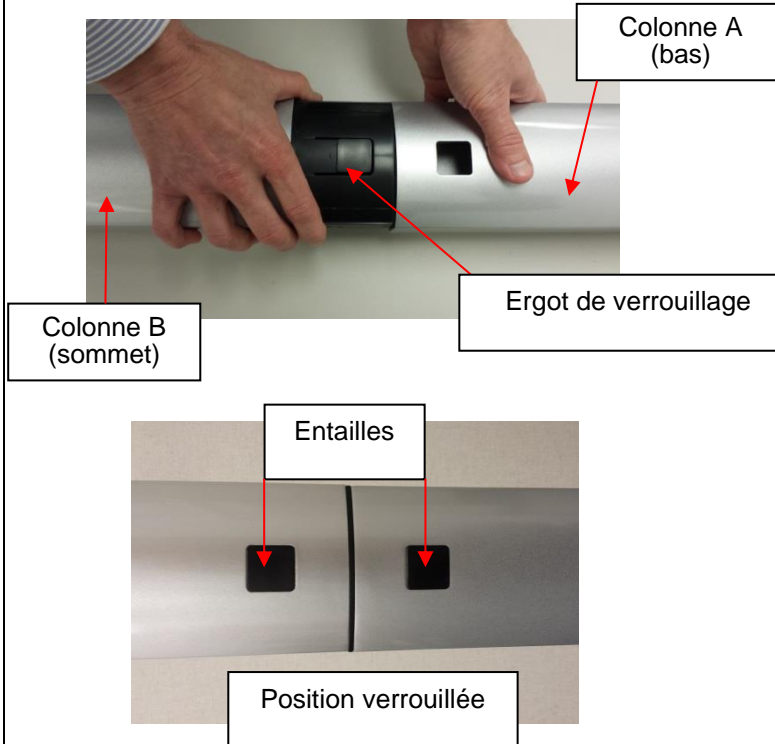

INSTRUCTIONS DE MONTAGE (SUITE)

6. Placez la plateforme C de la balance sur le côté et placez la colonne B sur le côté, perpendiculaire à la plateforme. Le devant de la tête de l'écran de la colonne A devrait faire face vers l'avant et au-dessus de la plateforme C de la balance.

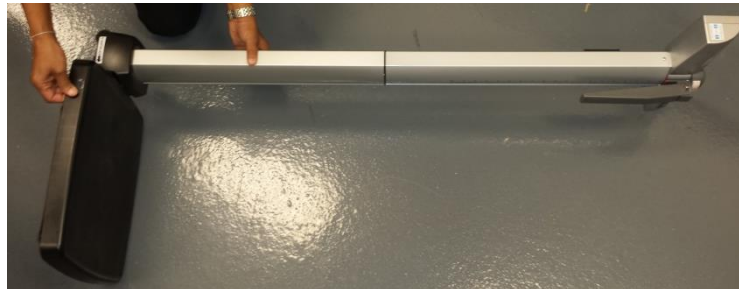

7. Tirez avec attention le câble de connexion du dessous de la colonne B et branchez-le dans la prise RJ de la plateforme C de la balance.
Attention : Une fois branché, gardez une poigne ferme sur les colonnes pour vous assurer que le câble de connexion de la cellule de charge n'est pas tiré de la prise RJ.
Ce câble relie les cellules de charge à la tête d'affichage et doit être entièrement branché pour que la balance fonctionne correctement.

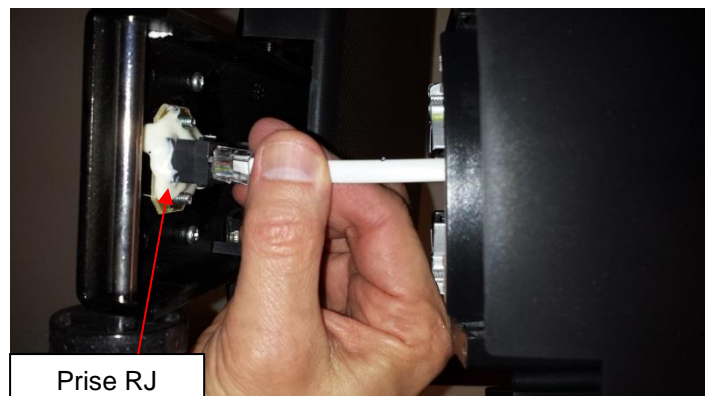

Prise RJ

INSTRUCTIONS DE MONTAGE (SUITE)

8. Positionnez et fixes les colonnes reliées A et B à la plateforme de la balance C. Situez les 4 vis de fixation qui avaient été retirées dans l'étape 2. Assurez-vous que les rondelles sont situées entre les têtes de vis et les trous de vis de la plateforme de la balance C. Insérez les 4 petites vis par les trous de vis du dessous de la plateforme de la balance C et dans la colonne B. En utilisant un tournevis à tête Phillips, serrez les vis pour fixer la colonne B à la base de la plateforme C.



9. Assemblage de la tige de hauteur:
 Situez la tige de hauteur supérieure D et la tige de hauteur inférieure E. Alignez la tige de hauteur supérieure D avec la tige de hauteur inférieure E. Fixez l'ergot de verrouillage en place. Assurez-vous que la languette de verrouillage est verrouillée en place

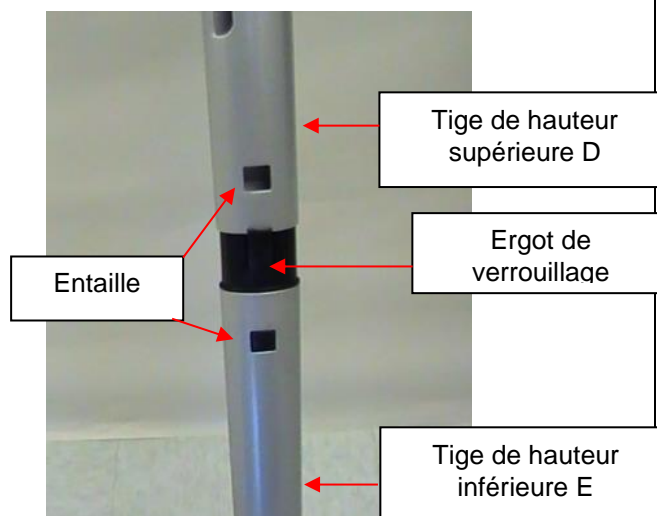

INSTRUCTIONS DE MONTAGE (SUITE)

10. Positionnez le bas de la tige de hauteur assemblée dans l'ouverture de la tige de hauteur G au sommet de la colonne A. Appuyez sur l'ergot de verrouillage F vers l'intérieur pour insérer la tige de hauteur dans l'ouverture de la tige de hauteur G. La balance est maintenant assemblée et prête à être utilisée.

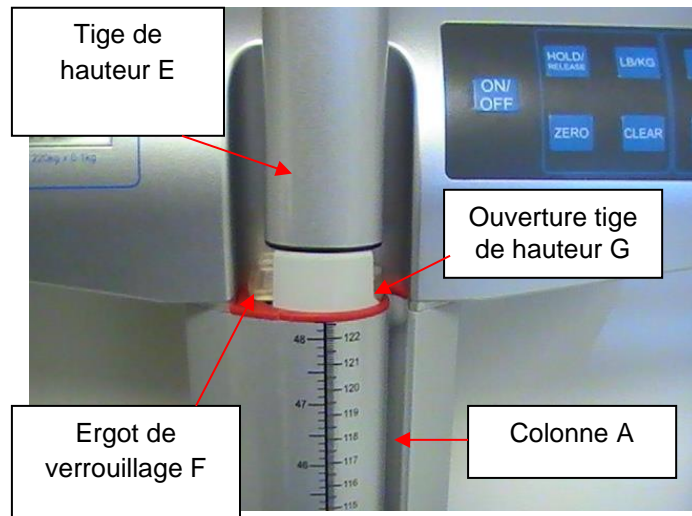

ALIMENTATION DE LA BALANCE

Alimentation de la balance - Insérer les batteries

1. Avec un tournevis à tête Phillips enlevez la vis du couvert de la batterie et enlevez le couvert de la batterie à l'arrière du montage de l'écran en appuyant sur la languette de verrouillage.



2. Remplacez ou installez 6 nouvelles piles AA. Health o meter® Professional recommande d'utiliser une batterie alcaline ou au lithium, classée pour une utilisation à 130°F (54°C). Ne pas utiliser de batterie zinc-carbone.

3. Remplacez le couvercle de la batterie sur l'écran.

4. S'assurer que tous les objets sont retirés de la balance, et puis appuyez sur le bouton **ON/OFF** pour allumer la balance. L'écran affichera « Start », puis « 0.0 » LB ou « 0.0 » KG. Appuyez sur le bouton **LB/KG** pour sélectionner le mode de pesée. (500KL seulement)

Note : L'icône pile de l'affichage n'indique pas la durée de vie de la pile. L'icône pile est affiché lorsque la balance utilise des piles comme source d'alimentation.

Note : Si la procédure de configuration échoue, référez-vous aux instructions de dépannage. Si le problème n'est pas réglé, contactez le service à la clientèle des balances Health o meter Professional au 1-800-815-6615.

Note : Si « Lo » apparaît sur l'affichage, cela indique que les piles sont faibles. Cela n'indique pas un problème avec la mesure de poids.

Avertissement: Si la balance ne sera pas utilisée pendant une certaine durée, enlevez les batteries pour éviter tout risque de sécurité. La disposition des batteries doit être faite conformément avec les réglementations nationales, régionales ou locales en vigueur s'appliquant à vous

Adaptateur AC Optionnel

1. Reliez l'adaptateur AC (non-inclus) dans la prise de l'adaptateur sur la plateforme de la balance **C**.

Avertissement: Pour éviter tout danger de sécurité, utilisez un adaptateur AC de Health o meter Professional



2. Brancher l'adaptateur AC dans la source d'alimentation.

3. Lorsque l'adaptateur AC est débranché de la balance, la balance utilisera l'alimentation des batteries si les batteries sont installées.

Attention: raccordez toujours l'adaptateur secteur dans l'écran, puis dans la source d'alimentation / prise murale.

INSTRUCTIONS DE CONFIGURATION

Fonction d'arrêt automatique

En tant que fonctionnalité d'économie d'énergie, la balance s'éteindra automatiquement après 2 minutes d'inactivité. Par défaut cette fonction est activée.

Désactiver l'arrêt automatique

1. Pendant que la balance est éteinte, appuyez et maintenez enfoncé le bouton **HOLD/RELEASE**.
2. Pendant que vous maintenez enfoncé le bouton **HOLD/RELEASE**, appuyez le bouton **ON/OFF** pour allumer la balance.
3. «START» apparaîtra brièvement sur l'écran suivi de « AOF=0».
4. L'arrêt automatique est maintenant désactivé, et la balance le restera jusqu'à ce que la balance soit manuellement éteinte.

Activer l'arrêt automatique

1. Pendant que la balance est éteinte, appuyez et maintenez enfoncé le bouton **HOLD/RELEASE**.
2. Pendant que vous maintenez enfoncé le bouton **HOLD/RELEASE**, appuyez le bouton **ON/OFF** pour allumer la balance.
3. «START» apparaîtra brièvement sur l'écran suivi de « AOF=1».
4. L'arrêt automatique est maintenant activé.

Pour changer le mode de pesée LB to KG/KG to LB (500KL seulement)

Note: LB (livres) est le poids par défaut unité de mesure lors de l'installation initiale / assemblage.

1. Appuyez sur le bouton ON/OFF pour allumer la balance.
2. Attendez jusqu'à ce que «0.0» LB ou «0.0» KG apparaisse à l'écran.
3. Appuyez sur le bouton LB / KG pour choisir entre LB ou KG.
Remarque: La balance utilisera toujours la dernière unité utilisée par défaut, même après sa mise hors et sous tension. Pour verrouiller la balance dans une unité de mesure de poids, suivez les instructions ci-dessous.

Verrouillage KG et LB (500KL seulement)

Le mode de pesée par défaut de cette balance peut être changé de LB/KG à KG seulement ou à LB seulement.

Instructions KG Verrouiller (500KL seulement)

1. Appuyez sur le bouton **ON / OFF** pour allumer la balance. Attendez que "0.0" apparaît sur l'écran.
2. Appuyez sur le bouton LB / KG et maintenez-le enfoncé pour afficher l'icône KG weight et maintenez le bouton LB / KG enfoncé pendant environ 10 secondes.
3. Lorsque l'icône KG clignote, relâchez le bouton **LB / KG**. L'unité de poids KG mesure est maintenant verrouillée et reste verrouillée même si l'balance est désactivée.

Instructions LB Verrouiller (500KL seulement)

Remarque: Pour verrouiller en mode de poids LB, vous devez suivre les instructions ci-dessus pour verrouiller en mode poids KG premier.

1. Une fois la balance verrouillée en mode KG, maintenez le bouton **LB / KG** enfoncé pendant environ 10 secondes jusqu'à ce que l'icône LB clignote.
2. Lorsque l'icône LB clignote, relâchez le bouton **LB / KG**. L'unité de poids LB mesure est maintenant verrouillée et reste verrouillée même si l'balance est désactivée.

Désactivation de LB / KG Lock Out (500KL seulement)

Remarque: Si votre balance est verrouillée en mode KG, vous devez d'abord suivre les instructions ci-dessus pour verrouiller en mode LB, et ensuite commencer les instructions ci-dessus invalidantes.

1. Appuyez sur le bouton **ON / OFF** pour allumer la balance. Attendez que "0.0" apparaît sur l'écran.
2. Appuyez sur le bouton LB / KG et maintenez-le enfoncé jusqu'à ce que les icônes LB et KG clignotent. Lorsque les deux LB et KG clignotent sur l'écran, relâchez le bouton **LB / KG**. L'unité de mesure de poids est déverrouillée et en appuyant sur le bouton **LB / KG** permettre à l'utilisateur de basculer entre LB et KG.

MODE D'EMPLOI



Fonction	Description
ON/OFF	Allume et éteint la balance.
HOLD/RELEASE	Retient une valeur de poids du patient sur l'écran jusqu'à ce que le bouton soit appuyé une autre fois pour effacer la valeur.
LB/KG	Alterne entre les livres (lb) et les kilogrammes (kg). (500KL seulement)
BMI	Demande d'entrer les données de hauteur pour calculer l'Indice de Masse Corporelle (IMC) du patient.
UP ▲	Incréméte les valeurs de hauteur (incrémets de 0.5 pouces / 0.5 cm)
ZERO	Remet à zéro ou effectue tare avant une pesée.
CLEAR	Retire une entrée incorrecte de hauteur en mode IMC.
ENTER	Utilisé pour accepter des valeurs de hauteur en mode IMC.
DOWN ▼	Réduit les valeurs de hauteur (incrémets de 0.5 pouces / 0.5 cm)

MODE D'EMPLOI (SUITE)

Peser un Patient

Note: Lorsque cette balance est allumée, elle retournera toujours aux réglages et unités utilisés en dernier (LB ou KG).

1. Assurez-vous qu'aucun objet n'est sur la plate-forme. Appuyez sur le bouton **ON / OFF** pour allumer l'écran.
2. "StArt" apparaît brièvement sur l'écran, suivi de "0.0" LB ou "0.0" KG.



3. Aidez le patient sur la balance. La balance commencera à afficher les informations de poids. Quand un poids stable est déterminé, "LOCK" apparaît avec le poids du patient. Selon le mouvement du patient sur la balance, il peut falloir plusieurs secondes pour que la balance se verrouille sur le poids.

Mise en Garde: Pour prévenir une blessure du patient, le patient doit être assisté pendant toute la durée de l'événement de pesée.

4. Le poids peut être retenu sur l'écran en appuyant sur le bouton **HOLD/RELEASE**. Pour l'effacer, appuyez sur le bouton **HOLD/RELEASE** à nouveau. **Remarque:** La balance ne s'éteindra pas automatiquement si un poids est maintenu à l'écran.
5. Après que le pesée ait été prise et enregistrée, dites au patient de se retirer de la balance.
6. Appuyez sur le bouton **ON/OFF** pour éteindre la balance.

Fonction Zéro

Lors de l'utilisation de cette balance, le poids d'un objet peut être soustrait en permettant à du poids additionnel d'être ajouté et affiché. La fonction zéro effectue automatiquement cette soustraction.

Fonction Tare

Lorsque vous utilisez cette balance, le poids d'un objet, comme un réservoir d'oxygène portable, peut être soustrait du poids total pour déterminer le poids du patient seul.

1. Assurez-vous qu'aucun objet n'est sur la plate-forme. Appuyez sur le bouton **ON / OFF** pour allumer l'écran.
2. "StArt" apparaît brièvement sur l'écran, suivi de "0.0" LB ou "0.0" KG.
3. Placez l'objet sur la balance. L'écran affichera une valeur pour le poids de l'objet. Le poids minimum pouvant être taré est de 5 lb / 2,27 kg. Remarque: La balance doit se bloquer sur un poids avant de pouvoir être taré
4. Appuyez sur le bouton **ZERO**. Le mode « TARE » apparaîtra sur le montage de l'écran suivi par « 0.0 » LB ou « 0.0 » KG.
5. Gardez l'objet sur la plateforme, et demandez au patient de monter sur la balance aussi. La balance déduira automatiquement le poids de l'objet et affichera seulement le poids du patient.
6. Lorsque vous enlevez un objet de la plateforme, « under » sera temporairement affiché et ensuite l'affichage retournera à « 0.0 » LB.

MODE D'EMPLOI (SUITE)

Fonction IMC

L'indice de masse corporelle (IMC) est un ratio entre le poids d'une personne et sa hauteur et interprété comme un score IMC. Ce score IMC est ensuite utilisé comme outil pour catégoriser un patient comme poids insuffisant, normal, surplus de poids, obèse ou obèse morbide.

Note: La balance ne calculera pas l'IMC pour un patient qui pèse 24 livres (11 kg) ou moins.



Note : Si une hauteur n'est pas entrée pour le patient pendant les 30 secondes suivant l'appui du bouton BMI, la balance retournera au mode de pesée normal.

1. Assurez-vous qu'aucun objet n'est sur la plate-forme. Appuyez sur le bouton **ON / OFF** pour allumer l'écran.
2. "StArt" apparaît brièvement sur l'écran, suivi de "0.0" LB ou "0.0" KG.
3. Aidez le patient sur la balance. La balance commencera à afficher les informations de poids. Quand un poids stable est déterminé, "LOCK" apparaît avec le poids du patient. Selon le mouvement du patient sur la balance, il peut falloir plusieurs secondes pour que la balance se verrouille sur le poids. Après avoir obtenu le poids du patient sur la balance, appuyez sur le bouton **BMI** pendant que la balance est allumée.
4. L'affichage affichera 65.0 po (en mode LB) ou 150.0 cm (en mode KG). Utilisez les boutons **▲** et **▼** du clavier pour entrer la hauteur du patient en pouces si pesant en livres ou en centimètres si pesant en kg. Pour déterminer la hauteur du patient, suivez les instructions de mesure de hauteur à la page 18.
5. Une fois que la hauteur est entrée, appuyez sur le bouton **ENTER**.
6. L'écran affichera l'IMC du patient.
7. Appuyez sur le bouton **CLEAR** pour retourner en mode de pesée normal de la balance.

INSTRUCTIONS POUR LA MESURE DE LA TAILLE

MISES EN GARDE : Soyez prudent lorsque vous glissez la tige vers le haut et le bas. La tige devrait bouger doucement ; ne bougez pas la tige de façon brusque. Pliez le casque lorsque vous ne l'utilisez pas.

Note : Les patients doivent mesurer au moins 23-5/8" (600mm) de hauteur pour que la hauteur soit mesurée avec précision.

<p>1. Placez le patient face à la tête de l'écran. Assurez-vous que la posture du patient est droite, et que la tête du patient est droite et à niveau. Glissez le casque vers le bas jusqu'à ce qu'elle repose sur la tête du patient. Remarque: Pour les patients de moins de 48,5 po / 123 cm, faites glisser le casque le long du pilier.</p>	
<p>2. Placez le patient face à la tête de l'écran. Assurez-vous que la posture du patient est droite, et que la tête du patient est droite et à niveau. Glissez le casque vers le bas jusqu'à ce qu'elle repose sur la tête du patient.</p>	
<p>3. Déterminez la grandeur du patient en lisant la valeur sur la bande de mesure la plus près de la ligne sur l'indicateur, tel qu'indiqué ci-dessous. Pour les hauteurs supérieures à 48,5 "/ 123 cm, la mesure de hauteur est lue sur la ligne rouge du pilier. Pour les hauteurs inférieures à 48,5 "/ 123 cm, la mesure de hauteur est lue sur la ligne rouge de la tête.</p>	



Lisez la mesure ici pour les hauteurs de plus que 48,5 po / 123 cm

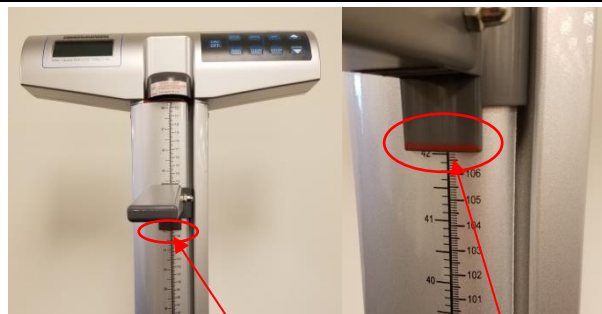

Lisez la mesure ici pour les hauteurs de moins que 48,5 po / 123 cm

NETTOYAGE ET PIÈCES DE REMPLACEMENT

Entretien

Les pages suivantes fournissent des instructions pour la maintenance, le nettoyage, la calibration et le dépannage de la balance. Les opérations de maintenance autres que celles décrites dans ce manuel devraient être effectuées par du personnel de service qualifié.

Mise en Garde: Avant la première utilisation, ou après de longues périodes de non-utilisation, vérifiez la balance pour une opération et un fonctionnement approprié. Si la balance ne fonctionne pas correctement, référez-vous à du personnel de service qualifié.

1. Inspectez l'apparence générale de la balance pour quelconque signe évident de dommage ou d'usure.
2. Si applicable, inspectez l'adaptateur AC pour du craquement / effilochage ou pour des prises brisées / pliées.

Nettoyage

Des soins et un nettoyage appropriés sont nécessaires pour assurer une longue durée de vie et une pesée précise et efficace.

Mise en Garde: Débranchez la balance de la source d'alimentation avant de nettoyer l'unité.

1. Nettoyez toutes les surfaces externes avec un chiffon ou un tissu propre et humide. Un savon antimicrobien ou antibactériel doux et une solution aqueuse peut être utilisée. Séchez avec un tissu doux propre.
2. N'immergez pas la balance dans d'autres solutions de nettoyage ou liquides.
3. Ne pas utiliser d'alcool isopropylique ou d'autres solutions pour nettoyer l'écran.
4. Ne pas utiliser de nettoyeurs abrasifs.

Pièces de remplacement

Des pièces de remplacement sont disponibles si la tige de hauteur doit être réparée.

Communiquez avec le service à la clientèle des balances Health o meter Professional au 1-800-815-6615 pour demander la disponibilité de ces pièces de remplacement.

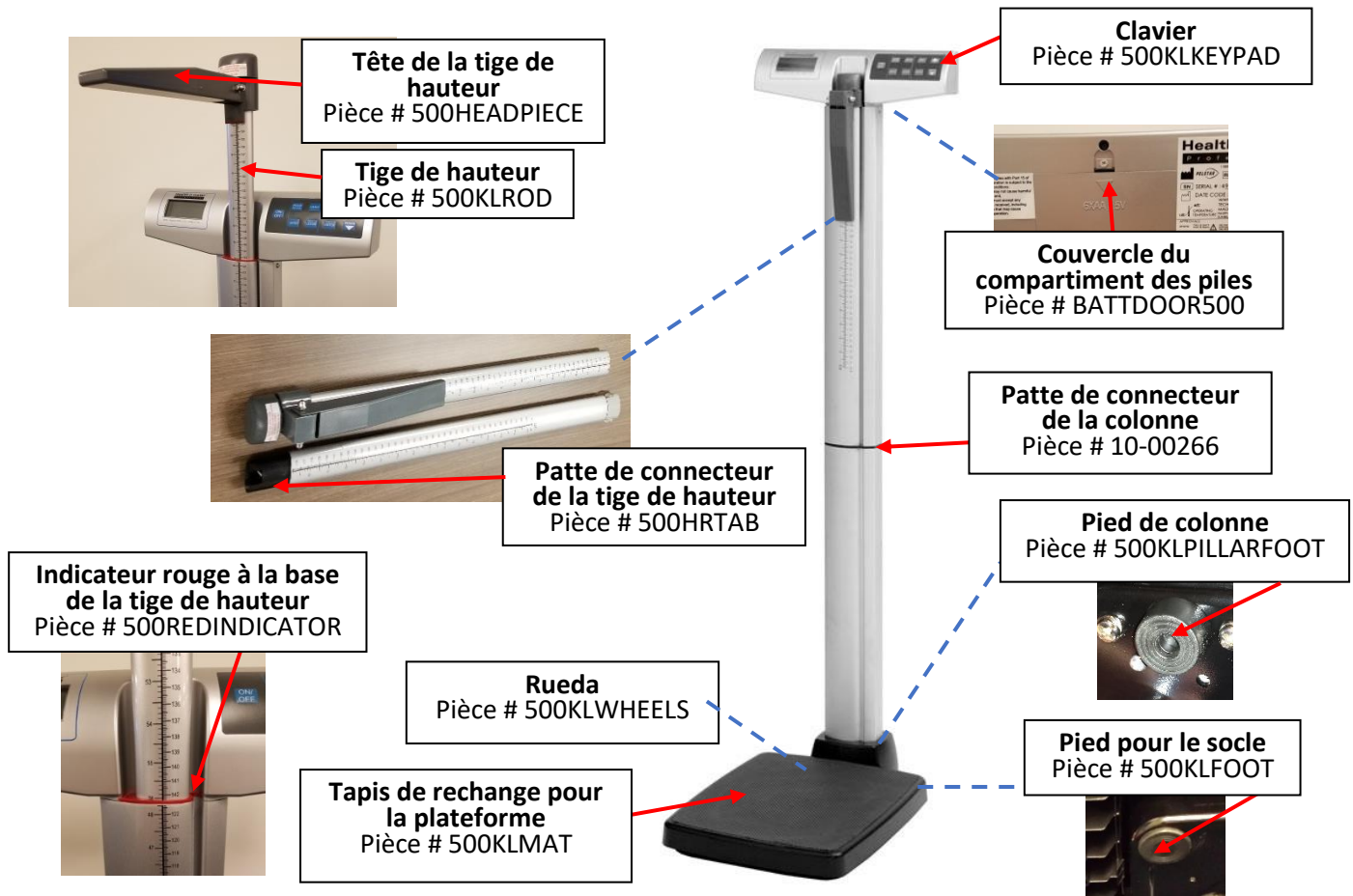

ÉTALONNAGE

Cette balance a été calibrée en usine, et n'a pas besoin d'être calibrée avant l'utilisation.

Si requis, la balance peut être calibrée. La calibration de votre balance est effectuée en utilisant des kilogrammes (KG) ou livres (LB) en conformité avec les unités de mesure utilisées lors du processus de calibration. Lors du calibrage en livres, un total de 300 lb est requis (les modèles avec les codes de date indiqués ci-dessous nécessitent 500 lb), appliqué par incréments de 100 lb et 200 lb. Si le calibrage en kilogrammes, un total de 120 kg est requis (ou 200 kg pour les modèles avec codes de date répertoriés ci-dessous), appliqué par incréments de 40 kg et 80 kg. **LE 500KG NE PEUT ÊTRE CALIBRÉ QUE DANS DES KILOGRAMMES.**

Note: Seuls les poids certifiés et traçables aux normes nationales doivent être utilisés pour les procédures d'étalonnage.

***Pour les balances avec ces codes de date, 500 lb (200 kg) de poids sont nécessaires pour l'étalonnage.**

2215, 2315, 2715, 2815, 3015, 3115, 3215, 3415, 3515, 3715, 3815, 3915, 4115, 4215, 4315, 4515, 4615, 4715, 4915, 5015, 5215, 0316, 0916, 1016, 1116, 1216, 1316, 1516, 1616, 1816

ACTION	L'ÉCRAN AFFICHE
La balance étant éteinte, maintenez simultanément les boutons ZERO et LB / KG (le bouton bleu vide sur le 500KG) enfoncés, puis appuyez sur le bouton ON / OFF pour allumer la balance. Relâchez les trois boutons lorsque «CAL» apparaît à l'écran. Des chiffres apparaîtront indiquant que vous pouvez commencer l'étalonnage.	« CAL » suivi par Nombres
Appuyez sur le bouton ZERO . « C-100 » (pour le mode LB) ou « C-40 » (pour le mode KG) clignotera à l'écran, suivi par « 0 » ou « 1 ».	Nombres suivi par « C-100 » (pour le mode LB) ou « C-40 » (pour le mode KG) et puis « 0 » ou « 1 ».
Placez 100 lbs ou 40 kg sur la balance. Chiffres numériques apparaîtront. Lorsque les chiffres de calibration se stabilisent, appuyez sur le bouton ZERO . « C-200 » (pour le mode LB) ou « C-80 » (pour le mode KG) clignotera à l'écran, suivi par « 0 » ou « 1 ».	Nombres suivi par « C-200 » (pour le mode LB) ou « C-80 » (pour le mode KG) et puis « 0 » ou « 1 ».
Placez un poids supplémentaire de 100 lb ou 40 kg sur la balance, pour un total de 200 lb ou 80 kg. Chiffres numériques apparaîtront. Lorsque les chiffres de calibration se stabilisent, appuyez sur le bouton ZERO . « C-300 » (pour le mode LB) ou « C-120 » (pour le mode KG) clignotera à l'écran, suivi par « 0 » ou « 1 ».	Nombres suivi par « C-300 » (pour le mode LB) ou « C-120 » (pour le mode KG) et puis « 0 » ou « 1 ».
Placez un poids supplémentaire de 100 lb ou 40 kg sur la balance, pour un total de 300 lb ou 120 kg. Chiffres numériques apparaîtront. Lorsque les chiffres de calibration se stabilisent, appuyez sur le bouton ZERO . La procédure de calibrage est maintenant terminée et « END » s'affiche à l'écran. Pour les modèles avec les codes de date répertoriés ci-dessus, l'écran affichera "C-500" (pour le mode LB) ou "C-200" (pour le mode KG) apparaîtra sur l'écran, suivi de "0" ou "1".	"END" ou Nombres suivi par « C-500 » (pour le mode LB) ou « C-200 » (pour le mode KG) et puis « 0 » ou « 1 ».
Placez un poids supplémentaire de 200 lb ou 80 kg sur la balance, pour un total de 500 lb ou 200 kg. Chiffres numériques apparaîtront. Lorsque les chiffres de calibration se stabilisent, appuyez sur le bouton ZERO . « END » apparaîtra à l'écran suivi de «OFF». La balance s'éteindra automatiquement.	Nombres suivi de « END » et puis « OFF ».

DÉPANNAGE

Avant de contacter du personnel de service, référez-vous aux instructions suivantes pour vérifier ou corriger tout problème.

Symptômes	Causes Possibles	Action Corrective
La balance ne s'allume pas	1. Batterie déchargée 2. Prise électrique défectueuse 3. Mauvais bloc d'alimentation	1. Remplacer la batterie 2. Utiliser une prise différente 3. Remplacer l'adaptateur AC
Poids questionnables ou la balance ne se remet pas à zéro	1. Un objet externe interfère avec la balance. 2. L'écran n'a pas affiché « 0.0 » avant la pesée. 3. La balance n'est pas placée sur un plancher nivelée. 4. La balance n'est pas calibrée	1. Enlevez l'objet qui interfère de la balance. 2. Demandez au patient de se retirer de la balance, mettez à zéro la balance et recommencez le processus de pesée. 3. Placez la balance sur un plancher nivelé et recommencez le processus de pesée. 4. Vérifiez la pesée avec un poids connu.
La pesée est effectuée mais le processus de pesée prend trop longtemps et le poids ne se verrouille pas sur ce qui est affiché	Le patient n'est pas immobile.	Demandez au patient de se tenir de façon immobile.
L'écran affiche le message « Over »	La charge sur la balance excède la capacité (500 lb / 220 kg)	Enlevez l'excès de poids et utilisez cette balance en conformité avec ses limites.
L'écran affiche le message « Lo »	Les batteries sont déchargées	Remplacez la batterie en conformité avec les instructions.
La balance s'allume mais n'enregistre pas de lecture de poids	Le câble de connexion de la cellule de charge n'est pas branché	Reportez-vous aux instructions ci-dessous pour inspecter le câble de la cellule de charge.

Inspection du câble de la cellule de charge

*Porte d'accès non disponible sur tous les modèles.



Câble de cellule de charge connecté



Câble de cellule de charge pas connecté

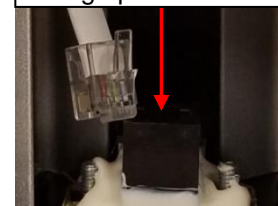

1. À l'aide d'un tournevis cruciforme, retirez la porte à l'arrière de la base de la plateforme. (*Les modèles plus anciens peuvent ne pas inclure cette fonctionnalité. Pour inspecter le câble de la cellule de pesage, suivez les instructions d'assemblage pour déconnecter la plateforme de la colonne.)

2. Inspectez le câble du connecteur du capteur de charge pour vous assurer qu'il est complètement branché dans la prise RJ. Si le câble est branché, débranchez-le et rebranchez-le jusqu'à ce qu'il s'enclenche. Après avoir vérifié la connexion, remplacez la porte à l'arrière de la base de la plateforme ou réassemblez la plateforme et la colonne.

GARANTIE

Garantie Limitée

Qu'est-ce que la Garantie Couvre?

Les balances Health o meter® Professional sont garanties à partir de la date d'achat contre les défauts matériels ou de main-d'œuvre pour une période de deux (2) ans. Si le produit ne fonctionne pas correctement, retournez le produit, livraison prépayée et emballé de manière appropriée à Pelstar, LLC (voir « Pour Obtenir un service de Garantie », ci-dessus pour les instructions). Si le fabricant détermine qu'un défaut de matériel ou de main-d'œuvre existe, la compensation pour le client sera le remplacement de la balance sans aucun frais. Un remplacement sera effectué avec une composante ou un produit neuf ou remanufacturé. Si le produit n'est plus disponible, un remplacement pourra être fait avec un produit similaire de valeur égale ou plus élevée. Toutes les pièces, incluant ceux remplacées, sont couvertes seulement à partir de la date originale de la garantie.

Qui est couvert?

L'acheteur original du produit doit détenir une preuve d'achat pour recevoir un service de garantie. Veuillez garder votre facture ou reçu. Les fournisseurs Pelstar ou magasins vendant des produits Pelstar n'ont pas le droit d'altérer, de modifier ou de changer de quelque façon les termes et conditions de cette garantie.

Qu'est-ce qui est exclus?

Votre garantie ne couvre pas l'usure normale des pièces ou dommages résultant de: Utilisation négligente ou mauvaise utilisation du produit, utilisation d'un voltage ou courant inapproprié, utilisation contraire aux opérations d'instructions, abus incluant l'altération, le dommage pendant un transit, ou une réparation ou des altérations non-autorisées. De plus, la garantie ne couvre pas les catastrophes naturelles, telles que le feu, les inondations, les ouragans et les tornades. La garantie vous donne des droits légaux spécifiques, et il est possible que vous ayez aussi d'autres droits qui varient d'un pays à l'autre, d'un état à l'autre, d'une province à l'autre ou d'une juridiction à l'autre.

Pour obtenir un Service de Garantie, assurez-vous que vous gardez votre reçu de ventes ou document montrant la preuve de votre achat. Appelez le (+1) 800-638-3722 ou le (+1) 708-377-0600 pour recevoir un numéro d'autorisation de retour (RA), numéro qui doit être inclus sur l'étiquette de retour. Attachez votre preuve d'achat sur votre produit défectueux avec votre nom, adresse, numéro de téléphone de jour et description du problème. Emballer le produit avec soin et envoyez-le avec transport et assurance prépayée à:

Pelstar, LLC

Attention R/A# _____

Département des Retours

9500 West 55th Street

McCook, IL 60525

Garantie prolongée disponible*

Cette balance est éligible pour le programme de garantie étendue professionnelle Health o meter® Professional ScaleSurance. ScaleSurance prolonge la période de garantie pendant deux ans supplémentaires. Cette extension de la garantie limitée standard peut être achetée avec de nouvelles balances ou pour l'balance existante d'une installation avant que sa garantie actuelle n'ait expiré. Pour en savoir plus, visitez www.homscales.com/scalesurance/ ou contactez votre distributeur d'approvisionnement médical.

*Non disponible dans tous les pays



PELSTAR, LLC

9500 West 55th St. McCook, IL 60525-7110 USA

1-800-638-3722 or 1-708-377-0600

VEUILLEZ ENREGISTRER VOTRE BALANCE POUR LA COUVERTURE DE GARANTIE AU:

www.homscales.com

Health o meter® est une marque de commerce enregistré de Sunbeam Products, Inc. Utilisée sous licence.

Les produits Health o meter® Professional sont manufacturés, conçus, et possédés par Pelstar, LLC.

Nous nous réservons le droit d'améliorer, rehausser, ou modifier les fonctionnalités ou les spécifications des produits Health o meter® Professional sans préavis.

© Pelstar, LLC 2019