

Health o meter[®]
P r o f e s s i o n a l

2900KL-AM / 2900KG-AM Antimicrobial Wall Mounted Fold Up Wheelchair Scale

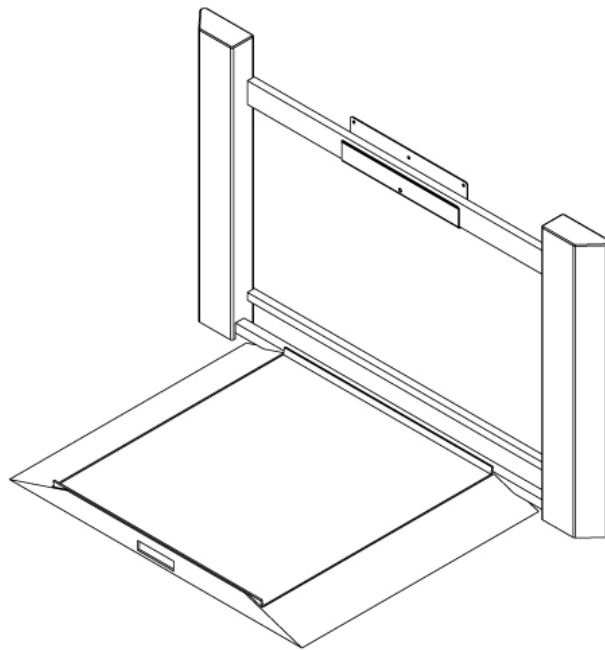

**ISO13485:2016
CERTIFIED**

**ISO 9001:2015
CERTIFIED**

Equipped with
Everlock[®]

User Instructions



PELSTAR[®], LLC 9500 West 55th St. McCook, IL 60525-7110 USA www.homscales.com

Health o meter[®] Professional 2900KL-AM
Health o meter[®] Professional 2900KG-AM

© Pelstar[®], LLC 2021

weigheasier[®]

Thank you for your purchase of this Health o meter® Professional product. Please read this manual carefully, and keep it for easy reference or training.

TABLE OF CONTENTS

Cautions and Warnings	3
Specifications	4
Certifications / Connectivity / Disposal	5
Assembly Instructions	6
Set-Up Instructions	10
Everlock® Instructions	14
Operating Instructions	15
Maintenance and Cleaning.....	21
Calibration	22
Troubleshooting	24
Warranty.....	25

Note: This scale has been factory calibrated, and does not require calibration prior to use.

Please register your scale for warranty coverage at:

www.homscales.com

For User Instructions updates and revisions, please go to:

www.homscales.com

CAUTIONS AND WARNINGS

INTENDED USE

This Health o meter® Professional wheelchair scale is intended to be used in a professional medical environment by trained medical staff. This product was designed to weigh patients who are safely seated in a wheelchair or standing on the platform. Do not modify the product or use it for anything other than its intended purpose.

To prevent patient/caregiver injury or damage to your scale, please follow the instructions in this user manual very carefully.

- Do not exceed the maximum weight capacity specified for this scale.
- For accurate weighing, this scale must be placed on a flat, stable surface.
- For accurate weighing, verify before each use the proper operation according to the procedure described in this manual.
- Do not use in the presence of flammable or explosive materials.
- If the scale becomes damaged, it should not be operated until properly serviced.
- To prevent injury and damage to your scale, do not drop or mishandle scale, during use.
- Ensure that the AC adapter and scale do not come in contact with liquids, excessive temperature, or excessive humidity.

Patient/caregiver safety

- This scale is designed for static weighing of patients only.
- To prevent patient injury, the patient must be attended throughout the entire weighing event.
- Ensure the ramps and platform are kept clean and dry. Exercise caution when assisting the patient or rolling the wheelchair onto and off of the scale.
- Use the handle when raising and lowering the platform. Keep feet, toes and fingers clear when raising or lowering the platform.

When operating the scale with the AC adapter

(Adapter not included with 2900KL-AM-C or 2900KG-AM-C)

- Operate this scale exclusively with the AC adapter that is provided (ADPT30). Use of an unspecified adapter will void the warranty, and can pose a serious safety hazard.
- Prior to using this scale, inspect the AC adapter cord for cracking / fraying, or for broken / bent plug prongs.
- Prior to using this scale, ensure that the AC adapter is plugged into an outlet with the rated voltage appropriate for operation.
- Ensure that the AC adapter outlet is wired to a circuit breaker or other protected power source.
- Unplug the AC adapter, and carefully store both the adapter and adapter cord before moving the scale.
- Operating this scale at voltages and frequencies other than specified can damage the equipment and will void the warranty.

When operating the scale with batteries:

- If the scale's battery icon indicates that the batteries are low replace the batteries or switch to the AC adapter as soon as possible.
- When replacing / inserting batteries, be sure to use all new batteries.

In no event shall Pelstar®, LLC be liable for damages or injuries whatsoever arising out of or connected with the assembly, use, or misuse of its products.

SPECIFICATIONS

General

This scale uses highly sophisticated microprocessor technology. Each precision scale is designed to provide accurate, reliable, and repeatable weight measurements. In addition, each scale is designed to provide the user with features that make the weighing process simple, fast, and convenient.

The 2900KL-AM displays weight in pounds (lb) or kilograms (kg). Refer to Page 11 to learn more about configuring the weight measuring unit setting. The 2900KG-AM displays weight in kilograms only.

Each scale can be powered using an AC adapter (ADPT30 included*), or by 6 D batteries (not included).

*(Adapter not included with 2900KL-AM-C or 2900KG-AM-C)

Specifications

Capacity and Resolution	2900KL-AM: 1000 lb x 0.2 lb (454 kg x 0.1 kg) 2900KG-AM: 454 kg x 0.1 kg	
Power Requirements	Adapter Model No. UE15WCPC1-090050SPA, Part No. UE160714HKKK1-P or Adapter Model No. UES06WNCP-090050SPA, Part No. UE190716HKSH1RM Health o meter® Professional Model (ADPT30) (included*) Input: 100-240VAC, 50/60Hz, 500mA Output: 9.0V $\overline{\text{---}}$ 0.5A *(Adapter not included with 2900KL-AM-C or 2900KG-AM-C) Or 6 D batteries (not included)	
Environmental	Operating temperatures: 50°F to 95°F (10°C to 35°C) Storage temperatures: 30°F to 125°F (0°C to 50°C) Maximum Humidity: 85% RH	
Physical Dimensions	Platform Raised: Width: 58" / 1473 mm Depth: 3.8" / 96.5 mm Height: 36.9" / 937 mm	Platform Extended: Width: 58" / 1473 mm Depth: 37" / 940 mm Height: 36.9" / 937 mm

Scale information can also be found by pressing  and selecting "Scale Info" in the submenu. This screen provides model number, capacity, calibration weight, the most recent field calibration date, number of field calibrations, and software version.

DEFINITION OF SYMBOLS



Attention: Consult Accompanying Documents



Caution



Do not dispose of this device in the domestic waste stream.



Type B Applied Parts



DC Power Supply

CERTIFICATIONS / CONNECTIVITY / DISPOSAL

Certification Descriptions

	<p>Pelstar®, LLC has been officially certified as the manufacturer of Health o meter® Professional medical devices. The Pelstar®, LLC quality assurance system covers the development, production, sales and service of medical scales and measuring systems.</p>
---	---

All Health o meter® Professional scales are manufactured in FDA-registered factories.

Scale Connectivity Information

To enable reliable transmission of weight, height, and Body Mass Index (BMI) data, this scale is designed to connect to a computer, monitor, or other electronic device via USB or Pelstar® wireless technology. This connectivity helps minimize a source of potential medical errors caused by incorrectly copying and then recording patient data. For more information regarding how to connect the scale to other electronic devices, please contact Health o meter® Professional Scales Technical Support, available during normal business hours at 1-800-815-6615.

Note: If this product was purchased as a “BT” model, refer to the Wireless Communication Set Up Instructions included with the packaging.

Scale Disposal



Health o meter® Professional scales must be disposed of properly as electronic waste. Follow the national, regional or local regulations which apply to you for disposal of electronic waste or batteries. Do not dispose of this device in the domestic waste stream.

ASSEMBLY INSTRUCTIONS

Before Assembly

Carefully inspect the carton for shipping damage before unpacking. If damage is found, contact your shipper or a Health o meter® Professional representative immediately at 1-800-815-6615. Claims must be filed with the shipper as soon as possible after receipt of the package. The following information details what you will find inside the main carton as you unpack the parts for assembly.

To prevent scratching any components, carefully remove each assembly from the carton and unwrap the packing materials. Set the carton aside for storage. To avoid damaging the scale parts when unpacking, do not use a box cutter, knife, scissors, or any sharp object to open the protective inner packaging.

Parts List

- (1) Platform scale
- (1) Mounting bracket with hardware
- (1) User manual
- (1) Display head (with mounting bracket attached)
- (1) Load cell cable
- (1) AC Adapter

1. Unpack the carton and check parts against the Parts list. If there are any missing or damaged parts, please call Customer Service at 800-815-6615.

IMPORTANT: Scale must be installed by qualified personnel.

2. Determine the best location for the scale following these recommendations:

- 10 feet of space is recommended on each side of the platform to allow for a wheelchair to be rolled onto the scale.
- The platform extends 37" / 940 mm outwards in its unfolded, lowered position. Allow for sufficient space around the platform for personnel to move past the scale.
- A 120v AC power outlet must be within 36" / 914 mm of the power supply on the scale.
- The floor and wall surrounding the scale is flat and free of obstructions.

Caution: When wall mounting the scale, ensure that the mounting location is free of electrical lines, gas pipes, and other safety hazards. Ensure that wall is of construction that can support the wall mounting bracket.

3. When the appropriate location is determined, obtain the supplied wall bracket and hardware and begin the mounting process continued on the next page.



WARNING: The scale must be installed in a location that allows for means of egress according to local, state and national standards.



WARNING: The wall bracket must be securely anchored to the wall using appropriate hardware.

ASSEMBLY INSTRUCTIONS (CONT)

4. When the desired location is determined, measure 33" / 838 mm up from the floor and mark the location. This location is where to align the top edge of the wall mounting bracket.

NOTE: The wall mounting bracket does not need to be centered on the crossbar, but must be located between the pillars.

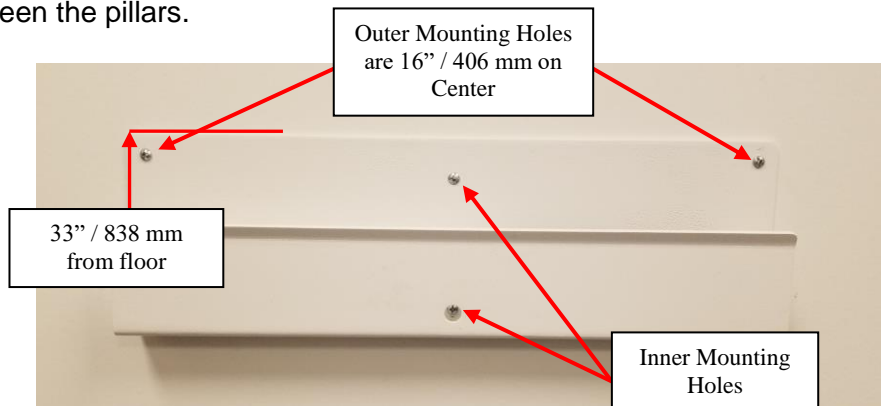

IMPORTANT: The wall bracket is intended to keep the scale from pulling off of the wall. Ensure that the entire weight of the scale is on the floor and not on the wall bracket.

5. For stud walls, use a stud finder and locate any studs in the mounting area:

- For two (2) studs located within the mounting area (usually 16" / 406 mm on center) align the outer mounting holes with the studs, level the wall bracket and mark all four screw locations.
- For one (1) stud located within the mounting area align the inner mounting holes with the stud, level the wall bracket and mark all four screw locations.
- For no studs located within the mounting area, level the wall bracket and mark all four screw locations.

For concrete walls, level the wall bracket and mark all four screw locations

6. For stud wall mounting locations without a stud, use a screwdriver to drive the provided self-drilling wall anchors into the wall. It is not recommended to use a power drill to set the wall anchors.

For concrete wall mounting, install appropriate wall anchors at all marked screw locations (not included). **NOTE:** The supplied wall anchors are not designed for use with a concrete wall.

7. Mount the bracket to the wall by either using the provided #8 x 1" Phillips flat head screws into the self-drilling wall anchors or using the customer supplied appropriate flat head screws long enough to anchor into the wall or the concrete anchors.

NOTE: The screws need to be a flat head type screw so there is adequate clearance for the scale frame to slide into the wall bracket.

8. After the bracket is securely fastened to the wall, have two people lift the scale and place it into the wall mounting bracket.



WARNING: The counterbalance actuators assist the end user when raising or lowering the platform. The user needs to control the raising and lowering of the platform. Keep feet, toes and fingers clear when raising or lowering the platform.



DISPLAY HEAD WALL MOUNTING INSTRUCTIONS

Required Parts



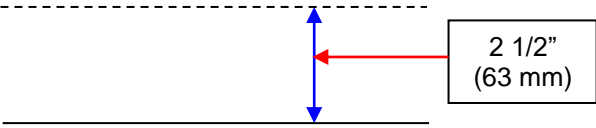

- (1) Display head
- (2) #8 Anchoring screws (4.2 mm nominal OD)
- (2) Mounting anchors, compatible with wall construction

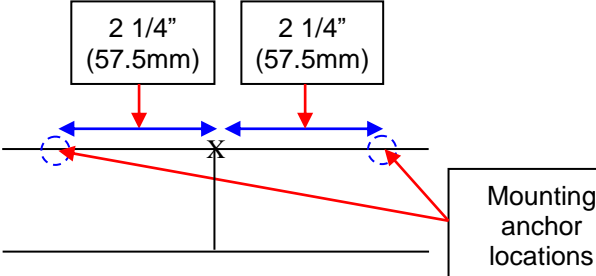
Caution: When wall mounting the display head, ensure that the mounting location is free of electrical lines, gas pipes, and other safety hazards. Ensure that wall is of construction that can support the display head.

Note: Remote display head can be mounted on a wall up to 36" (.9 m) from the scale or placed on a table up to 36" (.9 m) from the scale.

<p>1. Place the display head with its attached mounting bracket on the wall in the desired location. The display can be mounted on the left or right side of the scale. Ensure the display head is level and that the load cell cable can be plugged into the display. Draw a line on the wall at the bottom center of the display head. Set the display head aside.</p>	
<p>2. Draw a level horizontal line, 2 1/2" (63 mm) above the bottom line.</p>	
<p>3. Draw a vertical line starting from the center of the bottom line to the line created in the previous step.</p>	
<p>4. Locate the point where the upper horizontal line and vertical line intersect. From that point draw mounting anchor locations on the upper horizontal line 2 1/4" (57.5mm) to the left and right of the intersection. Drill holes at the marked locations.</p>	

DISPLAY HEAD WALL MOUNT INSTRUCTIONS (CONT)

<p>5. Once the holes are drilled, use a hammer or Phillips head screwdriver to set the 2 drywall anchors into the holes. Use a screwdriver to insert the drywall anchors completely into the wall. Screw the two mounting screws into the anchors. Adjust the screw head depth so the screw heads protrude 1/8" (3.2 mm) from the wall.</p> <p>Warning: Extending the screw heads beyond 1/8" (3.2 mm) can damage the display assembly.</p>	
<p>6. Obtain the display head and the load cell cable. Plug the load cell cable into the load cell port on the rear of the display head. See Powering the Scale, page 10, for battery and AC adapter instructions.</p>	
<p>7. After inserting batteries or plugging the AC adapter into the adapter jack, plug the other end of the load cell cable into the port on the side of the scale pillar. The display head can be mounted to the right or the left of the scale.</p>	
<p>8. Position the mounting bracket holes onto the mounting screws, and carefully pull down on the display head to secure. The scale is now ready to use.</p>	

SET-UP INSTRUCTIONS

Powering the Scale

Plug the AC adapter* into the power adapter jack (the jack is located on the rear of the display head), then plug the scale's AC adapter into the power source.

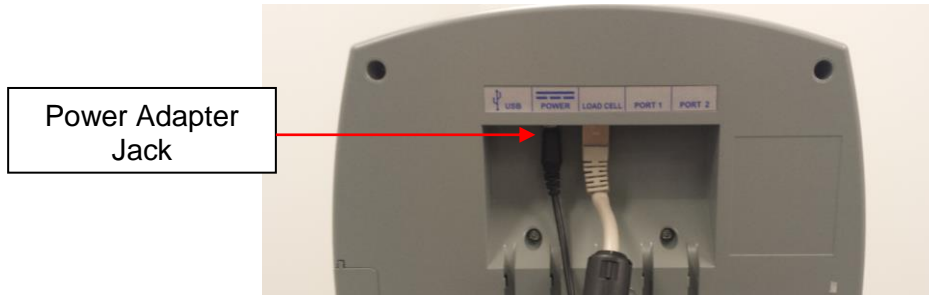

*(Adapter not included with 2900KL-AM-C or 2900KG-AM-C)

Warning: To avoid a safety hazard, do not use an unspecified AC adapter. Only use the Health o meter® Professional AC adapter model ADPT30 designed for this scale.



For battery operation, see Battery Installation below.

Battery Installation

<p>1. If connected, unplug the AC adapter from the power source. Use a Phillips head screwdriver to remove the battery cover on the side of the display head by unscrewing the battery cover screw.</p>	
<p>2. Remove the battery pack from the display head. Replace or install fresh batteries, making sure to install them in the proper direction. Health o meter® Professional recommends using an alkaline battery rated for 130°F (54°C) operation. Do not use Zinc-Carbon batteries.</p>	
<p>3. Re-insert the battery pack into the display head, ensuring the end with the silver contacts is inserted facing the inside of the display. Re-attach the battery cover to the display head by replacing the battery cover screw.</p>	

Warning: If the scale will not be used for some time, remove the batteries to avoid a safety hazard. Disposal of batteries must be performed in accordance with the prevailing national, regional or local regulations that apply to you.





SET-UP INSTRUCTIONS (CONT)

The scale must be powered on before performing any of the following operations. Press  to turn on the scale.

Unit of Measure Configuration / Unit Lock

(This feature is not available on KG models)

The weight measuring unit (pounds/LB or kilograms/KG) can be changed by pressing . Follow this procedure to lock the weight measuring unit into LB or KG only.

1. Press  to access the Help menu options.
2. While in the Help menu, press  to select “Set Options”. Press  to advance to the next menu.
3. “Units Lock” is the first setting listed in the “Set Options” sub-menu. With “Units Lock” highlighted in red, press  to change the “Units Lock” option. Choose “Unlocked”, “LBS Locked”, or “KG Locked”.

Note: You must press  to save your selection.

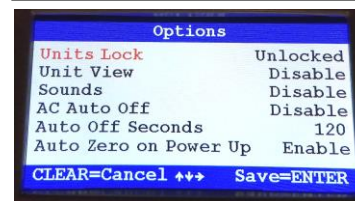





Note: To permanently lock the weight measuring unit, see the Everlock[®] section on page 14.

Enabling Unit View with Unit of Measure Locked

(This feature is not available on KG models)

Users can still view the alternate weight measuring unit by enabling the “Unit View” option. Enabling the “Unit View” option allows the user to press and hold the **UNIT** button to briefly display the weight in the alternate weight measuring unit. After releasing the **UNIT** button the display will return to the locked weight measuring unit. The “Unit View” default setting is “Disable”. Follow this procedure to enable “Unit View” when the weight measuring unit is locked.

Note: If Everlock[®] is engaged this feature is not available and the setting will show as “Everlocked”.

1. Press  to access the Help menu options.
2. While in the Help menu, press  to select “Set Options”. Press  to advance to the next menu.
3. While in the “Set Options” sub-menu, press  to scroll through the options until “Unit View” is highlighted in red.
4. Press  to change the “Unit View” option. Choose “Enable” to allow the user to view the weight in the alternate weight measuring unit. Choose “Disable” to completely disable the **Unit** button when weight measuring unit is locked.

Note: You must press  to save your selection.

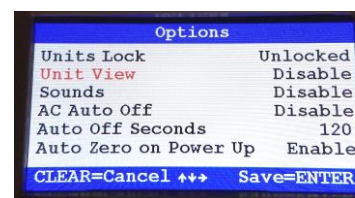
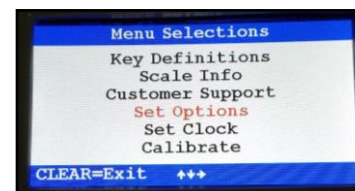

SET-UP INSTRUCTIONS (CONT)

Setting Sound Options

The display can be set to stay silent or beep while operating the scale. Follow this procedure to set the preferred option.

1. Press **Help** to access the Help menu options.
2. While in the Help menu, press **↓** to select “Set Options”. Press **→** to advance to the next menu.
3. While in the “Set Options” sub-menu, press **↓** to scroll through the options until “Sounds” is highlighted in red.
4. Press **→** to change the “Sounds” option. Choose “Disable” for the display to stay silent while operating the scale. Choose “Enable” for the display to beep while operating the scale.

Note: You must press **Enter** to save your selection.

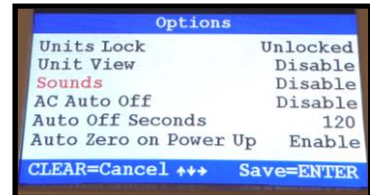
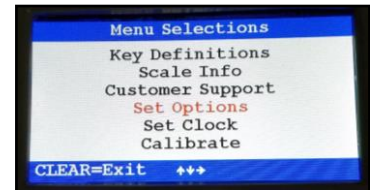

Activating/Deactivating AC Auto Off

When powering the scale via the AC adapter, the display can be set to power off after a period of inactivity. Follow this procedure to set the preferred option. **Note:** When powering the scale via batteries, the scale will automatically power off after a period of inactivity. See the next section to set the preferred time of inactivity before power off.

1. Press **Help** to access the Help menu options.
2. While in the Help menu, press **↓** to select “Set Options”. Press **→** to advance to the next menu.
3. While in the “Set Options” sub-menu, press **↓** to scroll through the options until “AC Auto Off” is highlighted in red.
4. Press **→** to change the “AC Auto Off” option. Choose “Enable” for the display to turn off after a period of inactivity. Choose “Disable” for the display to always remain on.

Note: You must press **Enter** to save your selection.

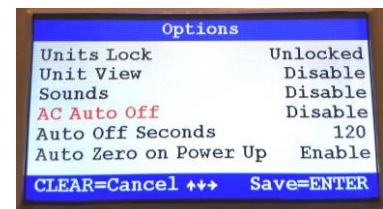
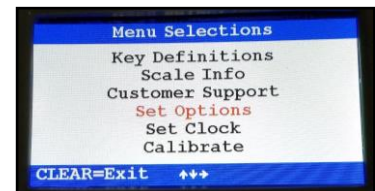

SET-UP INSTRUCTIONS (CONT)

Setting Auto Off Timer

When powering the scale via batteries or if Auto Off is Enabled for the AC adapter, the period of inactivity before the scale powers off can be set to a specific amount of time. Follow this procedure to set the amount of seconds of inactivity before power off.

1. Press **Help** to access the Help menu options.
2. While in the Help menu, press **↓** to select “Set Options”. Press **→** to advance to the next menu.
3. While in the “Set Options” sub-menu, press **↓** to scroll through the options until “Auto Off Seconds” is highlighted in red.
4. Press **→** to change the “Auto Off Seconds” option. Choose from 60, 90, 120, 150 or 180 seconds.

Note: You must press **Enter** to save your selection.

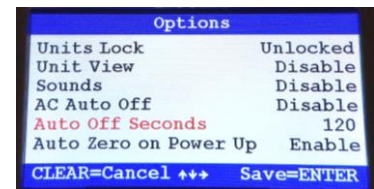

Setting Date and Time

1. Press **Help** to access the Help menu options.
2. While in the Help menu, press **↓** to select “Set Clock”. Press **→** to advance to the next menu.
3. Use **→** and **↑** to set the time and date.

Note: You must press **Enter** to save the information.

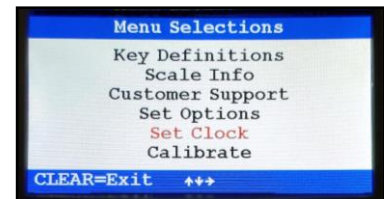

EVERLOCK® INSTRUCTIONS (CONT)

Everlock®





(This feature is not available on KG models)

The Everlock® feature allows the scale to be permanently locked in KG (metric) or LB (imperial) units. When activating this feature, the **Unit** button will become disabled. This lock is permanent and can only be reversed at the factory.

This procedure engages Everlock® and will permanently lock the scale into LB or KG.

Note: This feature is standard on models with a date code with the last two digits of 18 or higher.

Warning: This lock is permanent and can only be reversed at the factory. If you need to change the units on your scale after Everlock® has been engaged, contact Health o meter® Professional Scales Customer Service at 1-800-815-6615.

1. Press  to access the Help menu options.
2. While in the Help menu, press  to select “Set Options”. Press  to advance to the next menu.
3. While in the “Set Options” sub-menu, press  to scroll through the options until “Everlock” is highlighted in red.
4. Press  to begin the Everlock® procedure.

To exit the procedure without engaging Everlock® press 

5. The screen will prompt you to enter the password. Use the arrows keys to enter the password as follows:



6. Use the up and down arrow keys to select “Everlock LB” or “Everlock KG”, press  to advance to the next step.

7. The screen will display a warning. To proceed with locking the weight measuring unit, use the arrow keys to enter the password as follows:



8. The weight measuring unit is now locked. The Options screen will now show “Units Lock” and “Unit View” as “Everlocked” and those settings cannot be changed by any user.

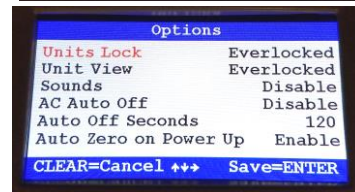
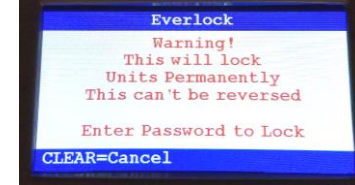
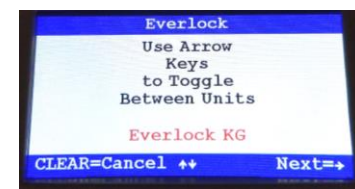
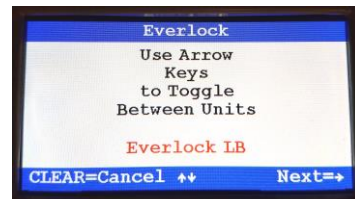
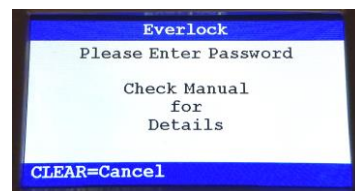
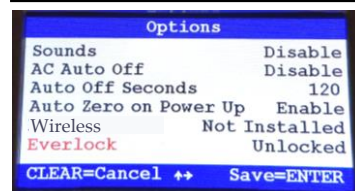
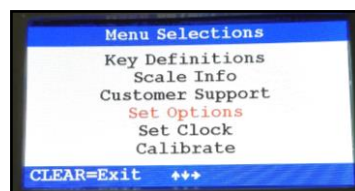



OPERATING INSTRUCTIONS

Key definitions can also be found by pressing **Help** and selecting “Key Definitions” in the submenu.



Keypad

Function	Description
	Powers scale on and off.
Zero/ (Clear)	Zeroes the scale prior to a weighing. Also used as a screen navigation key to exit a display menu.
Hold/ Release	Holds the weight value on the display until the button is pressed again to clear the value.
BMI	Prompts entry of height data to calculate patient’s Body Mass Index (BMI).
Recall	Recalls the previous weight.
Tare	TARE-Deducts the weight of an object on the platform. PRETARE-When held for 3 seconds, prompts entry of a weight value to be deducted from the weight on the platform. Also releases tare weight (returns display to zero).
Unit	Toggles between pounds and kilograms. If weight measuring unit is locked and Unit View setting is enabled, press and hold Unit button to briefly display the alternate weight measuring unit. Note: The Unit button is disabled on KG models or on KL models with Everlock® engaged or with the “Unit View” setting disabled.
Reweigh	Allows repeated weighing of the patient without stepping off the scale.
Enter	Used to accept height value in BMI mode, and tare value in PRETARE mode. Also used to save selections in Set Options menu.
	Display navigation keys.



OPERATING INSTRUCTIONS

Tare Function

When using this scale, the weight of an object, such as a wheelchair, can be subtracted from the total weight in order to determine the weight of the patient alone. The scale allows a tared weight to be entered manually by using the keypad, or automatically, as outlined in this section.

Weighing a Patient and Taring an Unknown Weight

1. Carefully lower the weighing platform. When the platform is flat on the floor, power on the scale. **Note:** If the scale is powered on with the platform in the folded position, the display will instruct the user to lower the platform. Do not place the patient on the scale until the display shows “0.0”. Three beeps will indicate the scale is ready for the patient.
2. Wait until “0.0” appears on the display. Place the object to be tared on the scale. The display will show the object’s weight. The minimum weight that can be tared is 5 lb / 2.27 kg. **Note:** The scale must lock onto a weight before it can be tared.
3. With the object remaining on the scale, press **Tare**. The scale will zero, and the word “TARE” will appear at the bottom center of the display along with the tared weight. Remove the object from the scale.
4. Place the patient and the object back on the scale. The scale will automatically deduct the tared weight of the object from the gross weight of the patient and object together. The display will show the patient’s weight.
5. With no weight on the scale, the display will show the tare value as a negative amount. The tare value will remain on the display until changed, cleared, or until the scale is powered off. **Note:** When in Tare mode the screen will not show a prompt to enter height mode.
6. The weight may be held on the display by pressing **Hold/Release**. The scale will continue to display the patient’s weight after they are off the scale and will remain on the display until released or the scale is powered off. To release, press **Hold/Release**.
7. To reweigh the patient without removing them from the scale, press **Reweigh**. When weighing process is complete, carefully remove the patient from the scale. Return the weighing platform to its upright folded position.
8. To see the patient’s weight in another unit of measurement, press and hold down **Unit**. If the scale is in LB mode, it will convert the weight to KG. If the scale is in KG mode, it will convert the weight to LB. **Note:** This function is not available on KG models or on KL models with Everlock® engaged or with the “Unit View” setting disabled.
9. To remove the Tare, press **Tare**. The word “TARE” will disappear from the bottom of the display, and the tare value will be cleared from the display. The scale will resume normal operation.



OPERATING INSTRUCTIONS (CONT)

Weighing a Patient and Taring a Known Weight / Pre-Tare

Pre-Tare can be performed within the following weight limits: 0.2 lb - 200 lb / 0.1 kg – 91 kg)

1. Carefully lower the weighing platform. When the platform is flat on the floor, power on the scale. **Note:** If the scale is powered on with the platform in the folded position, the display will instruct the user to lower the platform. Do not place the patient on the scale until the display shows “0.0”. Three beeps will indicate the scale is ready for the patient.
2. Wait until “0.0” appears on the display. Press and hold **Tare** for approximately 3 seconds. The display will change and prompt entry of the weight value to be tared. Use the arrow keys to enter the weight to be tared. Press **Enter** to save the tare value.
3. The scale will zero and the tare value will show as a negative weight on the display. The word “TARE” will also appear at the bottom center of the display along with the tare value.
4. Place the patient on the scale. The scale will automatically deduct the tare value from the weight of the patient. The display will show the patient’s weight. **Note:** When in Tare mode the screen will not show a prompt to enter height mode.
5. The weight may be held on the display by pressing **Hold/Release**. The scale will continue to display the patient’s weight after they are off the scale and will remain on the display until released or the scale is powered off. To release, press **Hold/Release**.
6. To reweigh the patient without removing them from the scale, press **Reweight**. When weighing process is complete, carefully remove the patient from the scale. Return the weighing platform to its upright folded position.
7. To see the patient’s weight in another unit of measurement, press and hold down **Unit**. If the scale is in LB mode, it will convert the weight to KG. If the scale is in KG mode, it will convert the weight to LB. **Note:** This function is not available on KG models or on KL models with Everlock® engaged or with the “Unit View” setting disabled.
8. To remove the Tare, press **Tare**. The word “TARE” will disappear from the bottom of the display, and the tare value will be cleared from the display. The scale will resume normal operation.



OPERATING INSTRUCTIONS (CONT)

Weighing a Patient Standing on the Platform

1. Carefully lower the weighing platform. When the platform is flat on the floor, power on the scale. **Note:** If the scale is powered on with the platform in the folded position, the display will instruct the user to lower the platform. Do not place the patient on the scale until the display shows "0.0". Three beeps will indicate the scale is ready for the patient.
2. Wait for the display to show "0.0" then ask the patient to step on the scale. The scale will begin to display the patient's weight and the word "PROCESSING". Depending on the movement of the patient on the scale, it may take several seconds for the scale to lock onto the weight. The display will show the patient's weight and the word "LOCKED" when measuring is completed. Press **BMI** for height mode.

Note: The scale will not lock on a weight less than 5 lb / 2.27 kg.

3. The weight may be held on the display by pressing **Hold/Release**. The scale will continue to display the patient's weight after they step off the scale and will remain on the display until released or the scale is powered off. To release, press **Hold/Release**.
4. To reweigh the patient without having them step off of the scale, press **Reweigh**. When weighing process is complete, ask the patient to step off the scale. Return the weighing platform to its upright folded position.
5. To see the patient's weight in another unit of measurement, press and hold down **Unit**. If the scale is in LB mode, it will convert the weight to KG. If the scale is in KG mode, it will convert the weight to LB. **Note:** This function is not available on KG models or on KL models with Everlock® engaged or with the "Unit View" setting disabled.



Weight Recall

1. To recall the last weight measured, press **Recall**.
2. To clear the display of the recalled weight, press **Zero (Clear)**.

Note: Recall will display the data for approximately 10 seconds or until **Zero (Clear)** is pressed. If BMI and height measurement were taken the recall screen will display that data as well.



OPERATING INSTRUCTIONS (CONT)

BMI Function

1. Carefully lower the weighing platform. When the platform is flat on the floor, power on the scale. **Note:** If the scale is powered on with the platform in the folded position, the display will instruct the user to lower the platform. Do not place the patient on the scale until the display shows "0.0". Three beeps will indicate the scale is ready for the patient.
2. Follow weight measuring procedure. After obtaining the patient's weight, and with the patient remaining on the scale, press **BMI**.
3. The scale will prompt entry of the patient's height. Use the arrow keys to enter the patient's height. **Note:** When weighing in pounds, the height is displayed in inches. When weighing in kilograms, the height is displayed in centimeters.
4. Once height is keyed in, press **Enter**.
5. The display will show the patient's BMI. When process is complete, ask the patient to step off the scale or carefully remove the patient from the scale.
6. Press **Zero (Clear)** to return to the normal weighing mode. Return the weighing platform to its upright folded position.

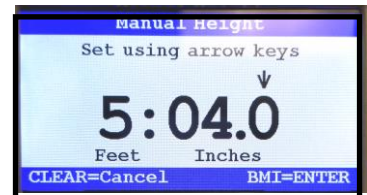

Note: The BMI summary screen will display for approximately 10 seconds or until **Zero (Clear)** is pressed to return to normal weighing mode. After exiting from the BMI summary screen if the patient is still on the scale the screen will display the weight measurement again.

OPERATING INSTRUCTIONS (CONT)

Parent/Child Function

The Parent/Child function on Health o meter® Professional scales provides the convenience of weighing a small child or infant while being held by a parent. Follow these simple steps to subtract the parent's weight from the total so only the child's weight is displayed.

1. Carefully lower the weighing platform. When the platform is flat on the floor, power on the scale. **Note:** If the scale is powered on with the platform in the folded position, the display will instruct the user to lower the platform. Do not place the patient on the scale until the display shows "0.0". Three beeps will indicate the scale is ready for the patient.
2. Wait for the display to show "0.0" then ask the parent to step onto the scale without the child. The display will show a value for the parent's weight.
3. With the parent remaining on the scale press **Tare**. The scale will zero, and the word "TARE" will appear at the bottom center of the display along with the parent's tared weight.
4. Carefully place the child into the parent's arms. The scale will automatically deduct the weight of the parent and only display the child's weight. **Note:** When in Tare mode the screen will not show a prompt to enter height mode.
5. When weighing process is complete, ask the patient to step off the scale. Return the weighing platform to its upright folded position.

Note: For an alternate method, after taring the parent's weight in step 3, have the parent step off of the scale. With no weight on the scale, the display will show the tare value as a negative amount. Have the parent to step back onto the scale while holding the child. The scale will automatically deduct the weight of the parent and only display the child's weight.

Note: The tare value will remain on the display until changed, cleared, or until the scale is powered off. To remove the Tare, press **Tare**. The word "TARE" will disappear from the bottom of the display, and the tare value will be cleared from the display. The scale will resume normal operation.



MAINTENANCE AND CLEANING

 **WARNING:** Platform should be stored in the upright position when not in use to prevent a trip and fall hazard.

Maintenance

The following pages provide instructions for maintenance, cleaning, calibration, and troubleshooting for your scale. Maintenance operations other than those described in this manual should be performed by qualified service personnel.

Caution: Before first use, or after long periods of non-use, check the scale for proper operation and function. If the scale does not operate correctly, contact Customer Service at 800-815-6615.

1. Check the overall appearance of the scale for obvious damage, wear, and tear.
2. Inspect the AC adapter cord for cracking, fraying, and for broken/bent prongs.
3. Ensure counterbalance actuators are sufficiently supporting the raising and lowering of the platform.

Cleaning and Disinfecting

Proper care and cleaning is essential to ensure a long life of accurate and effective weighing.

Caution: Disconnect the scale from the AC adapter power source prior to cleaning the unit.

1. Health o meter® Professional recommends using one of the following solutions on a soft cloth or disposable wipe:
 - mild soap and water solution
 - 70% isopropyl alcohol
 - solution with 1-5% hydrogen peroxide concentration

After cleaning/disinfecting, wipe with a cloth dampened with water and then with a clean dry cloth. To avoid residue build-up or damp surfaces, ensure the screen and scale parts are completely dry after cleaning.

2. Never use rough or abrasive materials to clean the scale, as these will damage the scale's finish.
3. Do not submerge the scale in water or any other liquid.
4. Do not pour or spray fluids directly on the scale.

Replacement Parts

Parts may be available if a piece of the scale needs to be replaced. Contact Health o meter® Professional Scales Customer Service at 1-800-815-6615 to inquire about the availability of these replacement parts.

Part #	Description
ADPT30	Power Adapter*
B3822801-0	Replacement battery door cover
10-00252	Replacement battery holder

*Power adapter not available for 2900KL-AM-C or 2900KG-AM-C









CALIBRATION

This scale has been factory calibrated, and does not require calibration prior to use. There are no requirements for calibration in the field; users should adhere to their institution's calibration policies.

Calibration of your scale can be performed using calibrated kilogram (kg) or pound (lb) weight standards. Minimum calibration is 300 lb / 136 kg. Maximum calibration weight is 1000 lb / 454 kg. The required calibration standard will be the Unit of Measure (UOM) for which the scale is configured. **KG models can only be calibrated in kilograms.** If Everlock® is engaged the scale can only be calibrated in the locked unit of measure.

Note: Only weights certified and traceable to national standards should be used for calibration.

Warning: Always ensure that the scale is returned to the correct UOM after scale calibration.

1. Carefully lower the weighing platform. When the platform is flat on the floor, power on the scale. Note: If the scale is powered on with the platform in the folded position, the display will instruct the user to lower the platform. Do not start the calibration process until the display shows "0.0".
2. Wait for the display to show "0.0" then Press  to access the Help menu options.
3. While in the Help menu, press  to select "Calibrate". Press  to advance to the next step.
4. The display will prompt for entry of the password. Press the following keys in this sequence to proceed with the calibration procedure.    
5. The display will show a warning. If prepared and qualified to perform the calibration procedure, press  to advance to the next step.
6. Follow the screen prompt and ensure the scale is on a level surface with no weight on the platform. Press  to advance to the next step.
7. The display will show "Zeroing Scale" as it calculates the zero value. Do not touch the scale during the zeroing process.

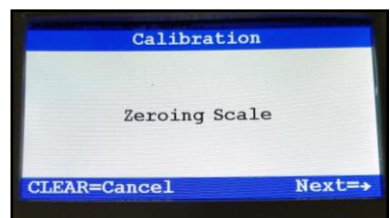
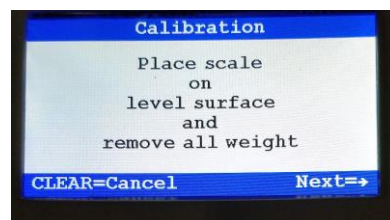
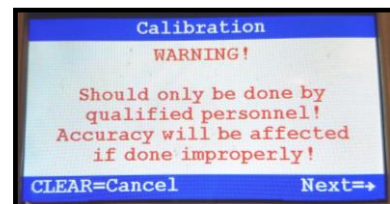
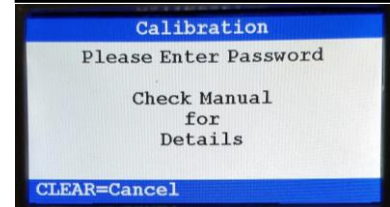
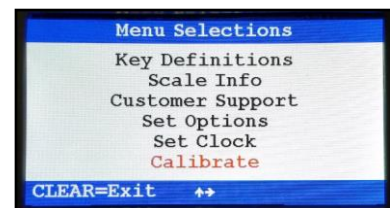

CALIBRATION (CONT)

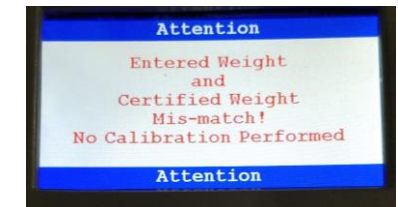
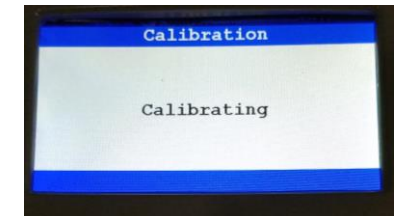
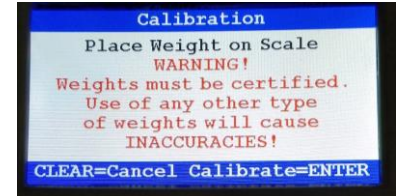

8. When the zeroing process is complete the display will prompt for entry of the calibration weight. Minimum calibration is 300 lb / 136 kg. Maximum calibration weight is 1000 lb / 454 kg. Calibration weight can be adjusted in 10 lb or 10 kg increments. Press **Enter** when the calibration weight is set.
9. The display will prompt for the calibration weights to be placed on the platform. Press **Enter** after calibration weights are placed on the platform.
10. The display will show "Calibrating" during the calibration process.
11. If calibration is successful, the display will show "Calibration Complete" with a 4 digit calibration count.
12. If calibration is unsuccessful, the display will show an error message that the entered calibration weight and the certified weights do not match. The display will then revert back to the set calibration weight screen for entry of calibration weight.



TROUBLESHOOTING

Troubleshooting

Before contacting service personnel, refer to the following instructions to check and to correct any failures. For further assistance, contact Health o meter® Professional Scales Technical Support at 1-800-815-6615.

Symptom	Possible Cause	Corrective Action
Scale does not power on	<ol style="list-style-type: none"> 1. Dead battery 2. Faulty electrical outlet 3. Bad power supply 	<ol style="list-style-type: none"> 1. Replace batteries 2. Use a different outlet 3. Replace AC adapter
Questionable weight or the scale does not zero	<ol style="list-style-type: none"> 1. External object interfering with the scale 2. The display did not show "0.0" before weighing 3. Scale is not placed on a level floor. 4. Scale is out of calibration 	<ol style="list-style-type: none"> 1. Remove interfering object from the scale 2. Remove the patient from the scale, press  to zero the scale and begin weighing process again 3. Place the scale on a level floor. 4. Check weight with known weight value
Weighing is performed but the weighing process takes too long and the weight does not lock on the display	The patient is not sitting or standing still	Ask the patient to stand or sit still
The battery icon on the display indicates that the batteries are low	The batteries are depleted	Replace batteries according to instructions on page 10
Scale is displaying "Load Cell Cable Not Detected"	The load cell cable is not completely plugged into the ports or the load cell cable is damaged.	Inspect the load cell cable to ensure it is completely plugged into the port on the back of the display head and port on the side of the scale pillar. If cable was plugged in, unplug and plug in again until it clicks into place. If the cable is damaged contact Customer Service at 800-815-6615.
In the Help menu, display is not advancing to the next screen for the menu selection and saying "invalid key"	Correct key is not being pressed	To make a selection in the Help Menu and advance the screen, press the  button or press 

WARRANTY

Limited Warranty

What does the Warranty Cover?

These Health o meter® Professional scales are warranted from date of purchase against defects of materials or in workmanship for a period of two (2) years. If product fails to function properly, return the product, freight prepaid and properly packed to Pelstar®, LLC (see “To Get Warranty Service”, below, for instructions). If the manufacturer determines that a defect of material or in workmanship exists, the customer’s sole remedy will be replacement of the scale at no charge. Replacement will be made with a new or remanufactured product or component. If the product is no longer available, replacement may be made with a similar product of equal or greater value. All replaced parts are covered only for the original warranty period.

Who is Covered?

The original purchaser of the product must have proof of purchase to receive warranty service. Please save your invoice or receipt. Pelstar® dealers or retail stores selling Pelstar® products do not have the right to alter, or modify or any way change the terms and conditions of this warranty.

What is Excluded?

Your warranty does not cover normal wear of parts or damage resulting from any of the following: negligent use or misuse of the product, use on improper voltage or current, use contrary to the operating instructions, abuse including tampering, damage in transit, or unauthorized repair or alternations. Further, the warranty does not cover natural disasters, such as fire, flood, hurricanes and tornadoes. This warranty gives you specific legal rights, and you may also have other rights that vary from country to country, state to state, province to province or jurisdiction to jurisdiction.

To get Warranty Service make sure you keep your sales receipt or document showing proof of purchase. Call (+1) 800-815-6615 or (+1) 708-377-0600 to receive a return authorization (RA) number, which must be included on the return label. Attach your proof of purchase to your defective product along with your name, address, daytime telephone number and description of the problem. Carefully package the product and send with shipping and insurance prepaid to:

Pelstar, LLC
Attention R/A# _____
Return Department
9500 West 55th Street
McCook, IL 60525

Extended Warranty Available*

This product is eligible for Health o meter® Professional ScaleSurance Extended Warranty Program. ScaleSurance extends the warranty period for an additional two years. This extension to the standard Limited Warranty can be purchased with new products or for a facility’s existing product before its current warranty has expired. To learn more, visit www.homscales.com/scalesurance/ or contact your medical supply distributor.

*Not available in all countries.



PELSTAR®, LLC

9500 West 55th St. McCook, IL 60525-7110 USA

1-800-638-3722 or 1-708-377-0600

PLEASE REGISTER YOUR SCALE FOR WARRANTY COVERAGE AT:

www.homscales.com

Health o meter® is a registered trademark of Sunbeam Products, Inc. used under license. Health o meter® Professional products are manufactured, designed, and owned by Pelstar®, LLC. We reserve the right to improve, enhance, or modify Health o meter® Professional product features or specifications without notice.

© Pelstar, LLC 2021

Health o meter[®]
P r o f e s s i o n a l

2900KL-AM / 2900KG-AM
Báscula Plegable de Pared Antimicrobiana
Para Silla de Ruedas

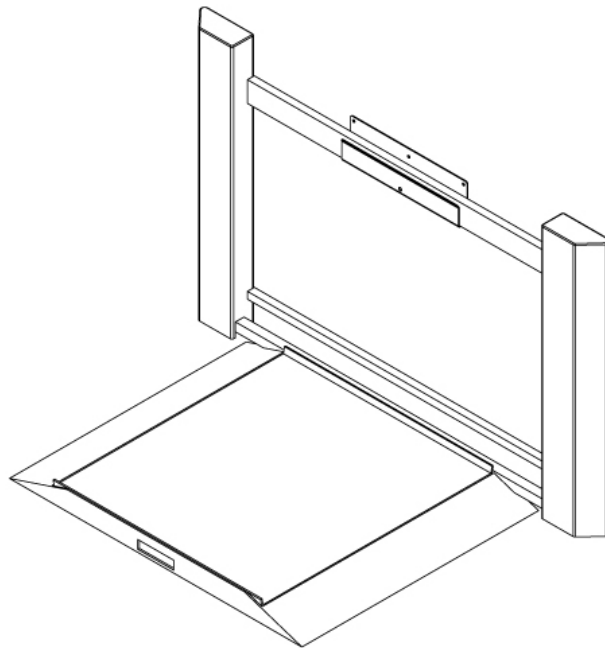

ISO13485:2016
CERTIFIED

ISO 9001:2015
CERTIFIED

Equipada con
Everlock[®]

Manual de Usuario



PELSTAR[®], LLC 9500 West 55th St. McCook, IL 60525-7110 USA www.homscales.com

Health o meter[®] Professional 2900KL-AM
Health o meter[®] Professional 2900KG-AM

© Pelstar[®], LLC 2021

weigheasier[®]

Gracias por comprar este producto de Health o meter® Professional. Le pedimos leer detenidamente las instrucciones y conservarlas para fines de consulta o capacitación.

CONTENIDO

Precauciones y advertencias	3
Especificaciones	4
Certificaciones/conectividad/eliminación	5
Instrucciones de ensamblaje	6
Instrucciones para instalar la pantalla en la pared	8
Instrucciones de programación	10
Instrucciones de Everlock®	14
Instrucciones de operación	15
Mantenimiento y limpieza	21
Calibración	22
Solución de problemas.....	24
Garantía	25

Nota: Esta báscula ha sido calibrada en la fábrica y no requiere ser calibrada antes de su uso.

Para hacer válida la garantía de su báscula, regístrela en:

www.homscales.com

Para obtener actualizaciones y revisiones de las instrucciones, visite:

www.homscales.com

ADVERTENCIAS Y PRECAUCIONES

APLICACIÓN

Esta báscula para silla de ruedas Health o meter® Professional fue diseñada para ser utilizada en un entorno médico profesional y por personal médico capacitado. Este producto fue diseñado para pesar pacientes sentados de forma segura en una silla de ruedas o parados sobre la plataforma. No modifique el producto ni lo utilice para ningún otro fin distinto al indicado.

Para evitar lesiones a pacientes y daños a su báscula, por favor siga muy atentamente las siguientes instrucciones.

- No exceda la capacidad de peso especificada para esta báscula.
- Para garantizar un pesaje preciso, coloque esta báscula en una superficie plana y estable.
- Para garantizar un pesaje preciso, verifique el correcto funcionamiento de la báscula antes de cada uso, conforme al procedimiento descrito en este manual.
- No la use en presencia de materiales inflamables o explosivos.
- En caso de que la báscula se dañe, no debe usarse hasta que se le haya dado el mantenimiento adecuado.
- No traslade la báscula con un paciente u objeto colocado sobre la misma.
- Para evitar lesiones y daños a su báscula, no la tire o maneje de manera inadecuada durante su uso o transporte.
- Asegúrese de que el adaptador de CA y la báscula no entren en contacto con líquidos, temperatura excesiva o humedad excesiva.

Seguridad del paciente/cuidador

- Esta báscula está diseñada únicamente para el pesaje estático de pacientes
- Para evitar lesiones, el paciente deberá estar acompañado durante todo el evento de pesaje.
- Asegúrese que las rampas y la plataforma se mantengan limpias y secas. Tenga cuidado cuando ayude al paciente o cuando suba la silla de ruedas a la plataforma.
- Use el barandal para subir o bajar la plataforma. Tenga cuidado con los pies, dedos de los pies y los dedos de las manos del paciente al subir o bajar la plataforma.

Operación de la báscula con el adaptador de CA:

(Adaptador no incluido con 2900KL-AM-C o 2900KG-AM-C)

- Utilice esta báscula exclusivamente con el adaptador de CA proporcionado (ADPT30). El uso de un adaptador no especificado invalidará la garantía y puede representar un grave peligro para la seguridad.
- Antes de usar esta báscula, inspeccione el cable del adaptador de CA no tenga fisuras o desgaste o que la clavija no esté rota o doblada.
- Antes de usar esta báscula, asegúrese de que el adaptador de CA esté enchufado a un tomacorriente con el voltaje adecuado.
- Asegúrese de que la salida del adaptador de CA esté conectada a un interruptor de circuito u otra fuente de alimentación protegida.
- Desenchufe el adaptador de CA y guarde cuidadosamente tanto el adaptador como el cable del mismo antes de mover la báscula.
- El operar de la báscula con voltajes y frecuencias diferentes a las especificadas puede dañar el equipo e invalidará la garantía.

Operación de la báscula con baterías:

- Para un pesaje preciso, al activarse el indicador "LO", se deberán reemplazar las baterías o cambiar al adaptador de CA lo antes posible.
- Al reemplazar/insertar las baterías, asegúrese de usar baterías nuevas.

Pelstar®, LLC no será responsable, bajo ninguna circunstancia, por daños o lesiones relacionados con o derivados del armado o uso, ya sea correcto o incorrecto, de sus productos.

ESPECIFICACIONES

General

Esta báscula utiliza tecnología de microprocesador altamente sofisticada. Esta báscula de precisión está diseñada para proporcionar mediciones de peso precisas, confiables y repetibles. Además, cada báscula está diseñada para proporcionar al usuario características que hacen que el proceso de pesaje sea simple, rápido y cómodo.

La báscula 2900KL-AM muestra el peso en libras (lb) o en kilogramos (kg). Vea la Página 11 para aprender más sobre como configurar la unidad de medición de peso. La báscula 2900KG-AM muestra el peso únicamente en kilogramos.

Cada báscula puede alimentarse utilizando un adaptador de CA (ADPT30 incluido*), o 6 baterías D (no incluidas).

*(Adaptador no incluido con 2900KL-AM-C o 2900KG-AM-C)

Especificaciones

Capacidad y resolución	2900KL-AM: 1000 lb x 0.2 lb (454 kg x 0.1 kg) 2900KG-AM: 454 kg x 0.1 kg	
Alimentación	Adaptador modelo No. UE15WCP1-090050SPA, parte No. UE160714HKKK1-P or Adaptador modelo No. UES06WNCP-090050SPA, parte No. UE190716HKSH1RM Health o meter® Professional Model (ADPT30) (incluido*) Entrada: 100-240VAC, 50/60Hz, 500mA Salida: 9.0V $\overline{--}$ 0.5A *(Adaptador no incluido con 2900KL-AM-C o 2900KG-AM-C) O 6 baterías D (no incluidas)	
Ambiente	Temperatura de funcionamiento: 50°F to 95°F (10°C to 35°C) Temperatura de almacenamiento: 30°F to 125°F (0°C to 50°C) Humedad máxima: 85% RH	
Dimensiones	Plataforma Elevada: Largo: 58" / 1473 mm Ancho: 3.8" / 96.5 mm Alto: 36.9" / 937 mm	Plataforma Extendida: Largo: 58" / 1473 mm Ancho: 37" / 940 mm Alto: 36.9" / 937 mm

Puede también consultar la información de la báscula presionando  y seleccionando "Scale Info" en el submenú. Esta pantalla muestra el número de modelo, capacidad, peso de calibración, la fecha de la calibración en campo más reciente, número de calibraciones en campo y la versión del software.

DEFINICIÓN DE LOS SÍMBOLOS



Atención: Consulte los documentos adjuntos



Precaución



No arroje este dispositivo en la basura doméstica.



Partes aplicadas al paciente tipo B



Adaptador de CA

CERTIFICACIONES/CONECTIVIDAD/ELIMINACIÓN

Descripciones de las certificaciones

	<p>Pelstar®, LLC ha sido certificado oficialmente como fabricante de dispositivos médicos de Health o meter® Professional. El sistema de garantía de calidad de Pelstar®, LLC cubre el desarrollo, producción, venta y mantenimiento de básculas y sistemas de medición médicos.</p>
---	--

Todas las básculas de Health o meter® Professional se fabrican en fábricas registradas ante la FDA.

Información de conectividad de la báscula

Para garantizar una transmisión confiable de los datos de peso, altura e índice de masa corporal (IMC), esta báscula está diseñada para conectarse a una computadora, monitor u otro dispositivo de datos electrónicos por medio de USB o la tecnología inalámbrica Pelstar®. Esta conectividad ayuda a minimizar la Fuente de potenciales errores médicos causados al copiar y registrar los datos del paciente de manera incorrecta. Para obtener más información sobre cómo conectar esta báscula a otros dispositivos electrónicos, comuníquese con el Soporte Técnico de Básculas Health o meter® Professional, al número 800-638-3722 durante horas hábiles.

Nota: Si se compró este producto como un modelo “BT”, consulte las Instrucciones de Configuración de Comunicación Inalámbrica incluidas en el empaque.

Eliminación de la báscula



Las básculas Health o meter® Professional deben desecharse de manera adecuada como desecho electrónico. Siga las normas nacionales, regionales o locales correspondientes. Este dispositivo no debe arrojarse a la basura doméstica.

INSTRUCCIONES DE ENSAMBLAJE

Antes del armado

Cada báscula se envía desarmada en una caja de cartón. Inspeccione cuidadosamente la caja de cartón para verificar que no existan daños de envío antes de desempacar la báscula. Si encuentra daños, comuníquese con su remitente o con un representante de Health o meter® Professional de inmediato al número 1-800-815-6615. Las reclamaciones deben presentarse ante el remitente tan pronto como sea posible después de recibir el paquete. La siguiente información detalla lo que encontrará dentro de la caja principal a medida que desempaca las piezas para el armado.

Para evitar rayar cualquier componente, retire cuidadosamente cada conjunto de la caja y retire los materiales de empaque. Conserve la caja para almacenar la báscula. Para evitar dañar las partes de la báscula al desempacar, no use un cortador de cajas, cuchillo, tijeras ni otro objeto afilado para abrir el empaque protector interno.

Lista de partes

- (1) Báscula de plataforma
- (1) Soporte para pared con material de montaje
- (1) Manual de usuario
- (1) Pantalla (con soporte para pared unido)
- (1) Cable de la celda de carga
- (1) Adaptador de CA

1. Desempaque la caja y verifique las partes usando la lista de partes. Si falta alguna parte o está dañada, llame a Atención a Clientes al número 800-815-6615.

IMPORTANTE: La báscula debe ser instalada por personal capacitado.

2. Determine el mejor lugar para colocar la báscula siguiendo las siguientes recomendaciones:

- Se recomienda que hayan 10 pies de espacio a cada lado de la plataforma para permitir el paso de la silla de ruedas al subir a la báscula.
- La plataforma se extiende 37"/940 mm hacia afuera en su posición desplegada y bajada. Debe haber suficiente espacio alrededor de la Plataforma para permitir el paso del personal.
- Deberá haber una toma de corriente de CA de 120v a 36"/914 mm de la Fuente de alimentación de la plataforma.
- El suelo y paredes que rodeen la báscula deben ser planos y estar libres de obstrucciones.

Advertencia: Al montar la báscula en la pared, asegúrese de que el lugar de instalación esté libre de líneas eléctricas, tuberías de gas y otros peligros que ponen en riesgo su seguridad. Asegúrese de que la pared sea de una construcción que pueda sostener el soporte.

3. Una vez que se haya determinado el lugar adecuado, tome el soporte para pared y el material de montaje incluidos e inicie el proceso de montaje a continuación.



ADVERTENCIA: La báscula debe instalarse en un lugar que permita el acceso a la salida de acuerdo con los estándares locales, estatales y nacionales.



ADVERTENCIA: El soporte para pared debe estar bien anclado a la pared utilizando el material de montaje adecuado.

INSTRUCCIONES DE ENSAMBLAJE (CONT)

4. Una vez que se haya determinado el lugar deseado, mida 33" / 838 mm desde el piso y marque la posición. A esta altura debe alinearse el borde superior del soporte de montaje para pared. **NOTA:** No es necesario que el soporte para pared esté centrado en la barra transversal, pero si debe estar ubicado entre los pilares.

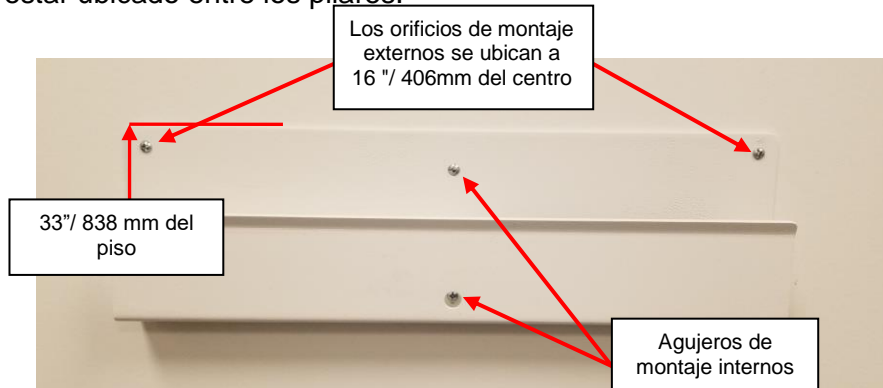

IMPORTANTE: El soporte de pared está diseñado para evitar que la báscula se separe de la pared. Asegúrese de que todo el peso de la báscula se concentre en el suelo y no en el soporte de pared.

5. Para paredes con postes, use un localizador de postes y ubique los postes dentro del área de montaje:

- Para dos (2) postes ubicados dentro del área de montaje (generalmente a 16" / 406 mm del centro) alinee los orificios de montaje exteriores con los postes, nivele el soporte de pared y marque las cuatro posiciones de los tornillos.
- Para un (1) poste ubicado dentro del área de montaje, alinee los orificios de montaje internos con el poste, nivele el soporte de pared y marque las cuatro posiciones de los tornillos.
- En caso de que no haya postes ubicados dentro del área de montaje, nivele el soporte de pared y marque las cuatro posiciones de los tornillos.

Para paredes de concreto, nivele el soporte de pared y marque las cuatro posiciones de los tornillos.

6. Para el montaje en paredes sin postes, utilice un desarmador para introducir los anclajes de pared autoperforantes proporcionados en la pared. No se recomienda utilizar un taladro eléctrico para colocar los anclajes de pared.

Para el montaje en una pared de concreto, instale los anclajes de pared apropiados en todas las posiciones de tornillos marcadas (no incluidos). **NOTA:** Los anclajes de pared proporcionados no están diseñados para usarse con una pared de concreto.

7. Monte el soporte en la pared usando los tornillos de cabeza plana Phillips No. 8 x 1" proporcionados en los anclajes de pared autoperforantes o utilizando los tornillos de cabeza plana adecuados que deberá adquirir por separado, lo suficientemente largos para anclar en la pared o en los anclajes de concreto.

NOTA: Los tornillos deben ser de cabeza plana para que haya espacio suficiente y para que el marco de la báscula se deslice hacia el soporte de pared.

8. Una vez que el soporte esté bien sujeto a la pared, pida a dos personas que levanten la báscula y la coloquen en el soporte para pared.



ADVERTENCIA: Los actuadores de contrapeso ayudan al usuario final a subir o bajar la plataforma. El usuario debe controlar la subida y bajada de la plataforma. Tenga cuidado con los pies, dedos de los pies y los dedos de las manos del paciente al subir o bajar la plataforma.



INSTRUCCIONES PARA INSTALAR LA PANTALLA EN LA PARED

Partes Requeridas

- (1) Pantalla
- (2) Tornillos de anclaje no. 8 (diámetro exterior nominal de 4.2 mm)
- (2) Anclajes de montaje, compatibles con la construcción de la pared

Precaución: Al instalar la pantalla en la pared, asegúrese de que el lugar de instalación esté libre de líneas eléctricas, tuberías de gas y otros peligros que ponen en riesgo su seguridad. Asegúrese de que la pared sea de una construcción que pueda soportar la pantalla.

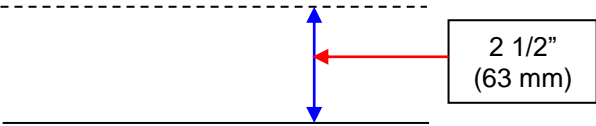
Nota: La pantalla remota puede instalarse en una pared hasta a 36" (.9 m) de la báscula o colocarse en una mesa hasta a 36" (.9 m) de la báscula.

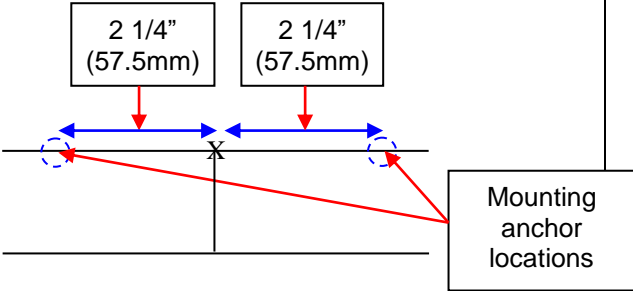
<p>1. Coloque la pantalla con su soporte para pared en el lugar deseado. La pantalla puede montarse al lado izquierdo o derecho de la báscula. Asegúrese de que la pantalla esté nivelada y que el cable de la celda de carga pueda conectarse a la misma. Dibuje una línea en la pared en la parte inferior central de la pantalla. Coloque la pantalla a un lado.</p>	
<p>2. Dibuje una línea horizontal nivelada, 2 1/2" (63 mm) por encima de la línea inferior.</p>	
<p>3. Dibuje una línea vertical iniciando en el centro de la línea inferior hasta la línea trazada en el paso anterior.</p>	
<p>4. Ubique el punto donde se cruzan la línea horizontal superior y la línea vertical. Desde ese punto, dibuje las ubicaciones de los anclajes de montaje en la línea horizontal superior a 2 1/4" (57,5 mm) a la izquierda y a la derecha de la intersección. Taladre los agujeros en las ubicaciones marcadas.</p>	

INSTRUCCIONES PARA INSTALAR LA PANTALLA EN LA PARED (CONT)

<p>5. Una vez que se hayan perforado los orificios, use un martillo o un desarmador Phillips para colocar los 2 anclajes para paneles de yeso en los orificios. Use un desarmador para insertar los anclajes para paneles de yeso completamente en la pared. Atornille los dos tornillos de montaje en los anclajes. Ajuste la profundidad de las cabezas de los tornillos de modo que sobresalgan 1/8" (3.2 mm) de la pared.</p> <p>Advertencia: En caso de que las cabezas de los tornillos sobresalgan más de 1/8" (3.2 mm), es posible que se dañe el ensamblaje de la pantalla.</p>	
<p>6. Tome la pantalla y el cable de la celda de carga. Enchufe el cable de la celda de carga en el puerto de la celda de carga en la parte trasera de la pantalla. Consulte la sección de encendido de la báscula en la página 10, para obtener instrucciones para la batería y el adaptador de CA.</p>	
<p>7. Después de insertar las baterías o enchufar el adaptador de CA en el conector del adaptador, conecte el otro extremo del cable de la celda de carga en el puerto al costado del pilar de la báscula. El cabezal de pantalla se puede instalar a la derecha o la izquierda de la báscula.</p>	
<p>8. Coloque los orificios de montaje en los tornillos de montaje y tire con cuidado de la pantalla para asegurarlo. La báscula está lista para usarse.</p>	

INSTRUCCIONES DE PROGRAMACIÓN

Encender la báscula

(Adaptador no incluido con 2900KL-AM-C o 2900KG-AM-C)

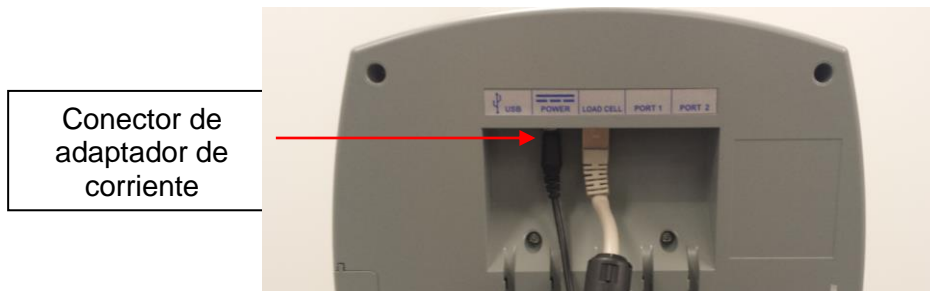

Conecte el adaptador de CA en el conector del adaptador de corriente (el conector está ubicado en la parte trasera de la pantalla) y conecte el adaptador de CA de la báscula a la fuente de alimentación.

Precaución: A fin de evitar riesgos de seguridad, evite usar un adaptador de CA no especificado. Use únicamente el adaptador de CA Health o meter® Professional modelo ADPT30 diseñado para esta báscula.

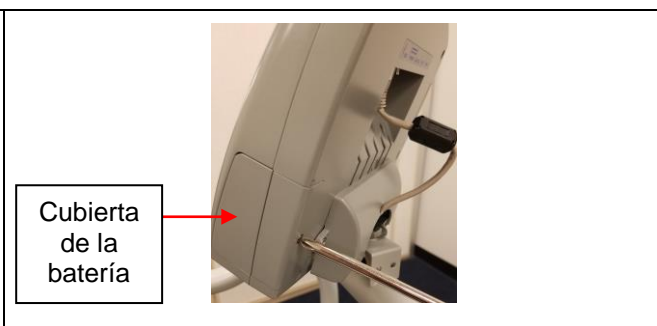

Para el funcionamiento con baterías, vea la sección de instalación de baterías a continuación.

Instalar las baterías

<p>1. En caso de que el adaptador de CA esté conectado, desconéctelo de la fuente de alimentación. Use un desarmador Phillips para retirar la cubierta de la batería a un lado de la pantalla, retirando los tornillos de la misma.</p>	 <p>Cubierta de la batería</p>
<p>2. Saque el paquete de baterías de la pantalla. Reemplace las baterías o coloque baterías nuevas, asegurándose de colocarlas en la dirección correcta. Health o meter® Professional recomienda usar baterías alcalinas adecuadas para operación a 130°F (54°C). No use baterías de zinc-carbono.</p>	
<p>3. Reinserte el paquete de baterías en la pantalla, asegurándose de insertar el extremo con los contactos plateados hacia el interior de la pantalla. Vuelva a fijar la cubierta en la pantalla apretando el tornillo.</p>	

Precaución: En caso de que no planea usar la báscula por un largo periodo de tiempo, retire las baterías para evitar riesgos de seguridad. Las baterías deben desecharse de conformidad con las normas nacionales, regionales o locales correspondientes.

INSTRUCCIONES DE PROGRAMACIÓN (CONT)





Se debe encender la báscula antes de realizar cualquiera de las siguientes operaciones.

Presione  para encender la báscula.

Configurar la unidad de medida/Fijar la unidad de medida

(Esta función no se encuentra disponible en los modelos KG)

Para cambiar la unidad de medición de peso (libras/LB o kilogramos/KG), presione  . Siga el siguiente procedimiento para fijar la unidad de peso en LB o KG.

1. Presione  para ingresar al menú de Ayuda.
2. En el menú de Ayuda, presione  para seleccionar “Set Options”. Presione  para pasar al siguiente menú.
3. “Units Lock” es la primera opción del submenú de “Set Options”. Con “Units Lock” marcado en rojo, presione  para cambiar la opción de “Units Lock”. Elija “Unlocked”, “LBS Locked”, o “KG Locked”.

Nota: Debe presionar  para guardar su selección.

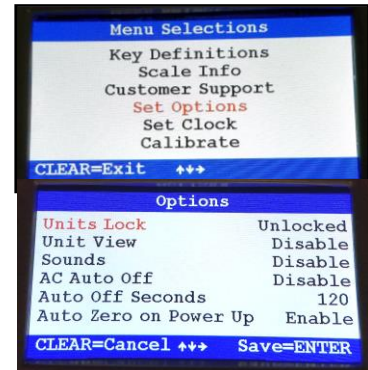





Nota: Para fijar la unidad de medida de peso de manera permanente, vea la sección de Everlock® en la página 14.

Activar la vista de unidad con la unidad de medida fijada

Si ha fijado la unidad de medida conforme a las instrucciones anteriores, los usuarios podrán ver la unidad alternativa de medición de peso activando la función de “Unit View”. El activar la función de “Unit View” permite al usuario presionar el botón de **Unidad** para mostrar brevemente el peso en la unidad de medida de peso alternativa. Tras soltar el botón **Unidad**, la pantalla volverá a mostrar la unidad de medida de peso fijada. La función de “Unit View” se encuentra por defecto en la opción de “Disable”. Siga el siguiente procedimiento para activar la función de “Unit View” cuando la unidad de medida de peso haya sido fijada.

Nota: Si la función de Everlock® está activada, esta función no estará disponible y las configuraciones aparecerán como “Everlocked”.

1. Presione  para ingresar al menú de Ayuda.
2. En el menú de Ayuda, presione  para seleccionar “Set Options”. Presione  para continuar al siguiente menú.
3. En el submenú de “Set Options”, presione  para desplazarse en las opciones hasta que “Unit View” quede marcado en rojo.
4. Presione  para cambiar la opción de “Unit View”. Elija “Enable” para permitir al usuario ver el peso en la unidad de medición de peso alternativa. Elija “Disable” para desactivar completamente el botón de **Unidad** cuando la unidad de medición de peso haya sido fijada.



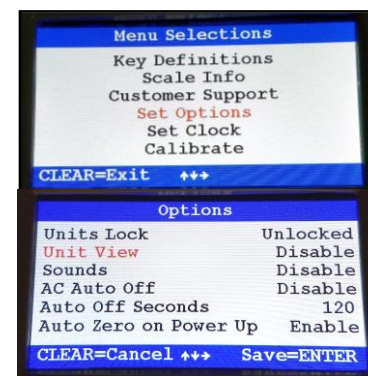

Nota: Debe presionar  para guardar su selección.



INSTRUCCIONES DE PROGRAMACIÓN (CONT)

Configurar las opciones de sonido

Puede programar la pantalla para permanecer en silencio o para sonar mientras se opera la báscula. Siga el siguiente procedimiento para establecer su opción preferida.



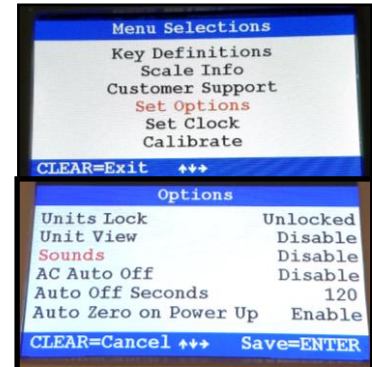

1. Presione  para ingresar al menú de Ayuda.
2. En el menú de Ayuda, presione  para seleccionar "Set Options". Presione  para pasar al siguiente menú.
3. En el submenú de "Set Options", presione  para desplazarse por las opciones hasta que "Sounds" quede marcado en rojo.
4. Presione  para cambiar la opción de "Sounds". Elija "Disable" para que la pantalla permanezca en silencio al operar la báscula. Elija "Enable" para que la pantalla suene mientras se opera la báscula.

Nota: Debe presionar  para guardar su selección.



Activar/desactivar el apagado automático de la CA

Al alimentar la báscula por medio del adaptador de CA, puede programarse la pantalla para desactivarse tras un periodo de inactividad. Siga el siguiente procedimiento para establecer su opción preferida. **Nota:** Al alimentar la báscula por medio de baterías, la báscula se apagará automáticamente tras un periodo de inactividad. Vea la siguiente sección para establecer el tiempo de inactividad que deberá transcurrir antes del apagado.

1. Presione  para ingresar al menú de Ayuda.
2. En el menú de Ayuda, presione  para seleccionar "Set Options". Presione  para continuar al siguiente menú.
3. En el submenú de "Set Options", presione  para desplazarse por las opciones hasta que "AC Auto Off" quede marcado en rojo.
4. Presione  para cambiar la opción de "AC Auto Off". Elija "Enable" para que la pantalla se apague tras un periodo de inactividad. Elija "Disable" para que la pantalla permanezca siempre encendida.

Nota: Debe presionar  para guardar su selección.

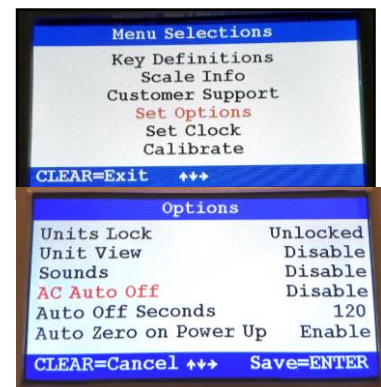

INSTRUCCIONES DE PROGRAMACIÓN (CONT)

Desactivar el temporizador de apagado automático

Al alimentar la báscula por medio de baterías o si se encuentra activado el apagado automático para el adaptador de CA, puede seleccionar el periodo de inactividad específico a transcurrir antes de que la báscula se apague. Siga este procedimiento para programar la cantidad de segundos de inactividad que deberá transcurrir antes del apagado automático.

1. Presione **Help** para ingresar al menú de Ayuda.
2. En el menú de Ayuda, presione **↓** para seleccionar "Set Options". Presione **→** para pasar al siguiente menú.
3. En el submenú de "Set Options", presione **→** para desplazarse por las opciones hasta que "Auto Off Seconds" quede marcado en rojo.
4. Presione **→** para cambiar la opción de "Auto Off Seconds". Elija entre 60, 90, 120, 150 o 180 segundos.

Nota: Debe presionar **Enter** para guardar su selección.

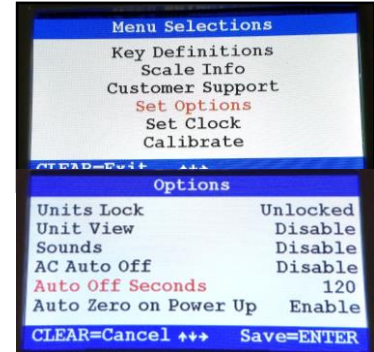

Establecer la fecha y hora

1. Presione **Help** para ingresar al menú de Ayuda.
2. En el menú de Ayuda, presione **↓** para seleccionar "Set Clock". Presione **→** para pasar al siguiente menú.
3. Use las teclas **→** y **↑** para establecer la fecha y hora.

Nota: Debe presionar **Enter** para guardar su selección.



INSTRUCCIONES DE EVERLOCK® (CONT)

Everlock®





(Esta función no está disponible en los modelos KG)

La función Everlock® permite fijar la báscula permanentemente en unidades de KG (métricas) o LB (imperiales). Al activar esta función, el botón de **Unidad** quedará deshabilitado. Esta forma de fijación de unidades es permanente y solo puede revertirse en la fábrica.

El siguiente procedimiento activará la función Everlock® y fijará la báscula en LB o KG de forma permanente.

Nota: Esta función es estándar en modelos con una tecla con los dos últimos dígitos 18 o superior.

Advertencia: Esta forma de fijación de unidades es permanente y solo puede revertirse en la fábrica. Si necesita cambiar las unidades de su báscula tras activar Everlock® Contacte a Servicio al Cliente de las básculas Health o meter® Professional llamando al número 1-800-815-6615.

1. Presione  para ingresar al menú de Ayuda.
2. En el menú de Ayuda, presione  para seleccionar "Set Options". Presione  para pasar al siguiente menú.
3. En el submenú "Set Options", presione  para desplazarse por las opciones hasta que "Everlock" quede marcado en rojo.
4. Presione  para comenzar el proceso de activación de la función Everlock®.

Para terminar el procedimiento sin activar la función Everlock®

presione 

5. La pantalla le solicitará ingresar una contraseña. Use las flechas para ingresar la siguiente contraseña:



6. Use las flechas hacia arriba y hacia abajo para seleccionar "Everlock LB" o "Everlock KG" y presione  para continuar al siguiente paso.

7. La pantalla mostrará una advertencia. Para proceder con la fijación de la unidad de medida, use las flechas para ingresar la siguiente contraseña:



8. La unidad de medición de peso ha quedado bloqueada. La pantalla de Opciones mostrará "Units Lock" y "Unit View" como "Everlocked" y ningún usuario podrá cambiar estas configuraciones.

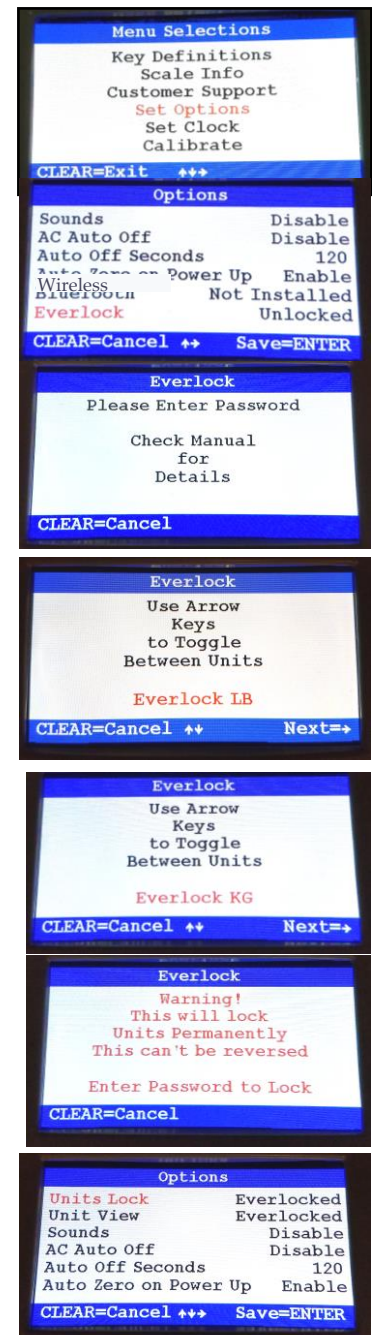











INSTRUCCIONES DE OPERACIÓN

También es posible ver las definiciones de las teclas presionando **Help** y seleccionando “Key Definitions” en el submenú.



Teclado

Función	Descripción
	Enciende y apaga la báscula.
	Pone la báscula en cero antes del pesaje. También se utiliza como tecla de navegación en la pantalla para salir de un menú.
	Conserva el valor del peso en la pantalla hasta volver a presionar el botón para eliminar el valor.
	Solicita el ingreso de los datos de altura para calcular el Índice de Masa Corporal (IMC) del paciente.
	Recupera el peso anterior.
	TARA - Resta el peso de un objeto en la plataforma. PRE-TARA – Al presionar este botón por 3 segundos, la báscula solicita ingresar el valor de peso a ser restado del peso en la plataforma. También libera el peso de tara (regresa el número en pantalla a cero).
	Cambia la unidad de peso entre libras y kilogramos. Si la unidad de medida se encuentra fijada y la función de vista de unidad habilitada, mantenga presionado el botón de Unidad para mostrar brevemente la unidad de medida alternativa. Nota: El botón de Unidad está deshabilitado en modelos KG o KL con la función Everlock® activada o con la configuración “Unit View” deshabilitada.
	Permite pesar al paciente repetidamente sin bajarse de la báscula.
	Se utiliza para aceptar el valor de altura en el modo de IMC y el valor de tara en el modo de PRE-TARA. También se utiliza para guardar ajustes en el menú de Opciones.
	Teclas de navegación en pantalla.



INSTRUCCIONES DE OPERACIÓN (CONT)

Función de tara

Al usar esta báscula, el peso de un objeto, como una silla de ruedas, puede restarse del peso total para determinar únicamente el peso del paciente. La báscula permite ingresar un peso tarado de manera manual usando el teclado, o automáticamente, según se describe en esta sección.

Pesar a un paciente y tarar un peso desconocido

1. Baje con cuidado la plataforma de pesaje. Cuando la plataforma se encuentre apoyada sobre el piso, encienda la báscula. **Nota:** Si se enciende la báscula con la plataforma en la posición plegada, la pantalla le indicará al usuario que baje la plataforma. No coloque al paciente en la báscula hasta que la pantalla muestre "0.0". Tres pitidos indicarán que la báscula está lista para que el paciente pueda subir.
2. Espere hasta que la pantalla muestre "0.0". Coloque el objeto a tarar en la báscula. La pantalla mostrará el peso del objeto. El peso mínimo que es posible tarar es de 5 lb/2.27 kg. **Nota:** La báscula debe fijar un peso antes de que sea posible tararlo.
3. Con el objeto colocado sobre la báscula, presione **Tare**. La báscula se ajustará a cero y la palabra "TARE" aparecerá en la parte inferior central de la pantalla, junto con el peso tarado. Proceda a retirar el objeto de la báscula.
4. Coloque al paciente y al objeto en la báscula. La báscula restará automáticamente el peso del objeto tarado del peso bruto del paciente junto con el del objeto. Ahora la pantalla mostrará el peso del paciente.
5. Sin nada colocado sobre la báscula, la pantalla mostrará el valor de tara como una cantidad negativa. El valor de tara permanecerá en la pantalla hasta que se cambie, se borre o hasta que se apague la báscula. **Nota:** Cuando esté en el modo de tara, la pantalla no mostrará un mensaje para ingresar al modo de altura.
6. El peso puede mantenerse en la pantalla presionando **Hold/Release**. La báscula continuará mostrando el peso del paciente después de que esté fuera de la báscula y permanecerá en la pantalla hasta que se suelte o se apague la báscula. Para liberar, presione **Hold/Release**.
7. Para volver a pesar al paciente sin bajarlo de la báscula, presione **Reweigh**. Cuando finalice el proceso de pesaje, retire al paciente con cuidado de la báscula. Vuelva a colocar la plataforma de pesaje en su posición vertical plegada.
8. Para ver el peso del paciente en una unidad de medida distinta, mantenga presionado **Unit**. Si la báscula está en modo de LB, convertirá el peso a KG. Si la báscula está en modo de KG, convertirá el peso a LB. **Nota:** Esta función no está disponible en los modelos KG o en los modelos KL con la función Everlock® activada o con la función de "Mostrar unidad" desactivada.
9. Para eliminar la Tara, presione **Tare**. La palabra TARE desaparecerá de la parte inferior de la pantalla y se borrará el valor de tara. La báscula reanudará su funcionamiento normal.



INSTRUCCIONES DE OPERACIÓN (CONT)

Pesar a un paciente y tarar un peso conocido/pre-tara

La pre-tara puede realizarse dentro de los siguientes límites de peso: 0.2 lb - 200 lb / 0.1 kg – 91 kg)

1. Baje con cuidado la plataforma de pesaje. Cuando la plataforma se encuentre apoyada sobre el piso, encienda la báscula. Nota: Si se enciende la báscula con la plataforma en la posición plegada, la pantalla le indicará al usuario que baje la plataforma. No coloque al paciente en la báscula hasta que la pantalla muestre "0.0". Tres pitidos indicarán que la báscula está lista para que el paciente pueda subir.
2. Mantenga presionado **Tare** por aproximadamente por 3 segundos. La pantalla cambiará y le pedirá introducir el valor de peso a ser tarado. Utilice las flechas para ingresar el peso a ser tarado. Presione **Enter** para guardar el valor.
3. La báscula marcará cero y el valor de tara se mostrará como un valor negativo en la pantalla. La palabra "TARE" aparecerá en la parte central inferior de la pantalla a un lado del valor de tara.
4. Coloque al paciente y al objeto en la báscula. La báscula restará automáticamente el peso del objeto tarado del peso bruto del paciente junto con el del objeto. Ahora la pantalla mostrará el peso del paciente.
5. Sin nada colocado sobre la báscula, la pantalla mostrará el valor de tara como una cantidad negativa. El valor de tara permanecerá en la pantalla hasta que se cambie, se borre o hasta que se apague la báscula. Nota: Cuando esté en el modo de tara, la pantalla no mostrará un mensaje para ingresar al modo de altura.
6. El peso puede mantenerse en la pantalla presionando **Hold/Release**. La báscula continuará mostrando el peso del paciente después de que esté fuera de la báscula y permanecerá en la pantalla hasta que se suelte o se apague la báscula. Para liberar, presione **Hold/Release**.
7. Para volver a pesar al paciente sin bajarlo de la báscula, presione **Reweigh**. Cuando finalice el proceso de pesaje, retire al paciente con cuidado de la báscula. Vuelva a colocar la plataforma de pesaje en su posición vertical plegada.
8. Para ver el peso del paciente en una unidad de medida distinta, mantenga presionado **Unit**. Si la báscula está en modo de LB, convertirá el peso a KG. Si la báscula está en modo de KG, convertirá el peso a LB. **Nota:** Esta función no está disponible en los modelos KG o en los modelos KL con la función Everlock® activada o con la función de "Mostrar unidad" desactivada.
9. Para eliminar la Tara, presione **Tare**. La palabra TARE desaparecerá de la parte inferior de la pantalla y se borrará el valor de tara. La báscula reanudará su funcionamiento normal.



INSTRUCCIONES DE OPERACIÓN (CONT)

Pesar a un paciente parado sobre la plataforma

1. Baje con cuidado la plataforma de pesaje. Cuando la plataforma se encuentre apoyada sobre el piso, encienda la báscula. Nota: Si se enciende la báscula con la plataforma en la posición plegada, la pantalla le indicará al usuario que baje la plataforma. No coloque al paciente en la báscula hasta que la pantalla muestre "0.0". Tres pitidos indicarán que la báscula está lista para que el paciente pueda subir.
2. Espere a que la pantalla muestre "0.0" y solicite al paciente que se suba a la báscula. La báscula comenzará a mostrar el peso del paciente y la palabra "PROCESSING". Dependiendo del movimiento del paciente en la báscula, la báscula podrá tardar varios segundos en fijar el peso. La pantalla mostrará el peso del paciente y la palabra "LOCKED" cuando se haya completado la medición. Presione **BMI** para ingresar al modo de altura.

Nota: La báscula no podrá fijar un peso inferior a 5 libras / 2.27 kg.

3. El peso puede mantenerse en la pantalla presionando **Hold/Release**. La báscula seguirá mostrando el peso del paciente después de que éste se baje de la báscula y permanecerá en la pantalla hasta que se suelte o se apague la báscula. Para soltar, presione **Hold/Release**.
4. Para volver a pesar al paciente sin que éste se baje de la báscula, presione **Reweigh**. Al finalizar el proceso de pesaje, solicite al paciente bajarse de la báscula. Vuelva a colocar la plataforma de pesaje en su posición vertical plegada.
5. Para convertir el peso del paciente a otra unidad de medida, mantenga presionado **Unit**. Si la báscula está en modo LB, convertirá el peso a KG. Si la báscula está en modo KG, convertirá el peso a LB. **Nota:** Esta función no está disponible en los modelos KG o en los modelos KL con la función Everlock® activada o con la función de "Mostrar unidad" desactivada.



Recuperar Peso

1. Para recuperar el último peso registrado, presione **Recall**.
2. Para borrar el peso recuperado de la pantalla, presione **Zero (Clear)**.

Nota: Recall mostrará los datos durante aproximadamente 10 segundos o hasta **Zero (Clear)** presione. Si se tomó la medición de IMC y altura, la pantalla de recuperación también mostrará esos datos.



INSTRUCCIONES DE OPERACIÓN (CONT)

Función de IMC

1. Baje con cuidado la plataforma de pesaje. Cuando la plataforma se encuentre apoyada sobre el piso, encienda la báscula. Nota: Si se enciende la báscula con la plataforma en la posición plegada, la pantalla le indicará al usuario que baje la plataforma. No coloque al paciente en la báscula hasta que la pantalla muestre "0.0". Tres pitidos indicarán que la báscula está lista para que el paciente pueda subir.
2. Siga el procedimiento de pesaje. Después de obtener el peso del paciente, y con el paciente aún parado sobre la báscula, presione **BMI**.
3. La báscula le pedirá ingresar la altura del paciente. Utilice las flechas para ingresarla. Nota: Al pesar en libras, la altura se muestra en pulgadas. Al pesar en kilogramos, la altura se muestra en centímetros.
4. Una vez ingresada la altura, presione **Enter**.
5. La pantalla mostrará el IMC del Paciente. Cuando se complete el proceso, pídale al paciente que se bádase de la báscula o que lo retire cuidadosamente de la báscula.
6. Presione **Zero (Clear)** para regresar al modo normal de pesaje. Vuelva a colocar la plataforma de pesaje en su posición vertical plegada.

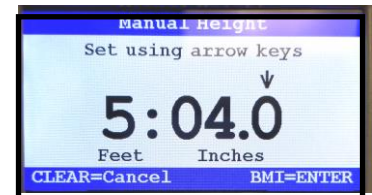

La pantalla de resumen de IMC se mostrará durante aproximadamente 10 segundos o hasta **Zero (Clear)** presione para volver al modo de pesaje normal. Después de salir de la pantalla de resumen del IMC si el paciente todavía está en la báscula, la pantalla mostrará de nuevo la medición del peso.

OPERATING INSTRUCTIONS (CONT)

Función de padre/hijo

La función de padre/hijo en las básculas Health o meter® Professional permite pesar cómodamente a un niño pequeño o bebé mientras lo sostiene uno de sus padres. Siga estos sencillos pasos para restar el peso del padre del total para que se muestre únicamente el peso del hijo.

1. Baje con cuidado la plataforma de pesaje. Cuando la plataforma se encuentre apoyada sobre el piso, encienda la báscula. Nota: Si se enciende la báscula con la plataforma en la posición plegada, la pantalla le indicará al usuario que baje la plataforma. No coloque al paciente en la báscula hasta que la pantalla muestre "0.0". Tres pitidos indicarán que la báscula está lista para que el paciente pueda subir.
2. Pida al padre que se suba a la báscula sin su hijo. La pantalla mostrará el peso del padre.
3. Con el padre aún parado sobre la báscula, presione **Tare**. La báscula indicará cero y la palabra "TARE" aparecerá en la parte inferior central de la pantalla junto al peso tarado del padre.
4. Coloque cuidadosamente al hijo en los brazos del padre. La báscula restará automáticamente el peso del padre y solo mostrará el peso del hijo. Nota: Cuando esté en modo Tare, la pantalla no mostrará un mensaje para entrar en modo de altura.
5. Cuando se complete el proceso, pídale al paciente que se baje de la báscula. Vuelva a colocar la plataforma de pesaje en su posición vertical plegada.

Nota: Para un método alternativo, después de tarar el peso del padre en el paso 3, pida al padre que baje de la báscula. Sin peso en la báscula, la pantalla mostrará el valor de tara como una cantidad negativa. Pida al padre subir nuevamente a la báscula mientras sostiene al hijo. La báscula restará automáticamente el peso del padre y mostrará únicamente el peso del hijo.

Nota: El valor de tara permanecerá en el monitor hasta cambiarlo, eliminarlo o hasta apagar la báscula. Para eliminar la Tara, presione **Tare**. La palabra "TARE" desaparecerá de la parte inferior de la pantalla y el valor de tara desaparecerá de la misma. La báscula continuará con su funcionamiento normal.



MANTENIMIENTO Y LIMPIEZA

 **ADVERTENCIA:** La plataforma debe almacenarse en posición vertical cuando no esté en uso para evitar un peligro de tropiezo y caída.

Mantenimiento

Las siguientes páginas proporcionan las instrucciones para el mantenimiento, limpieza, calibración y solución de problemas de su báscula. Las operaciones de mantenimiento no descritas en este manual deberán ser realizadas por personal de mantenimiento calificado.

Precaución: Antes de su primer uso, o después de largos periodos sin utilizarse, verifique el funcionamiento adecuado de la báscula. Si la báscula no funciona correctamente, llame al personal de mantenimiento calificado.

1. Revise la apariencia general de la báscula para revisar si existen daños obvios, desgaste o roturas.
2. Revise que el adaptador de CA no tenga grietas, deterioro o que la clavija esté rota o doblada.
3. Asegúrese de que los actuadores de contrapeso estén apoyando suficientemente la elevación y bajada de la plataforma..

Limpieza y desinfección

El cuidado y limpieza adecuados son esenciales para asegurar una larga vida de pesaje preciso y efectivo.

Precaución: Desconecte la báscula de la fuente de alimentación del adaptador CA antes de limpiar la unidad.

1. Health o meter® Professional recomienda utilizar uno de los siguientes limpiadores sobre un paño suave o una toallita desechable:
 - solución de agua y jabón suave
 - alcohol isopropílico al 70%
 - solución con 1-5% de concentración de peróxido de hidrógeno

Después de limpiar/desinfectar la báscula, límpiela con un paño húmedo (agua) y séquela con un paño limpio y seco. Para evitar la acumulación de residuos o las superficies húmedas, verifique que el monitor y otras partes de la báscula estén completamente secas después de limpiarla.

2. Nunca utilice materiales ásperos o abrasivos para limpiar la báscula, ya que dañaran el acabado de la báscula.
3. No sumerja la báscula en agua o en cualquier otro líquido.
4. No vierta o rocíe fluidos directamente sobre la báscula.

Refacciones

Es posible que hayan refacciones disponibles en caso de que una parte de la báscula necesite ser reemplazada. Llame a Atención a Clientes de las básculas Health o meter® Professional al teléfono 1-800-815-6615 para consultar la disponibilidad de dichas refacciones.

No. de parte	Descripción
ADPT30	Adaptador de corriente*
B3822801-0	Cubierta de batería de reemplazo
10-00252	Soporte de batería de reemplazo

*(Adaptador no disponible para 2900KL-AM-C o 2900KG-AM-C)

CALIBRACIÓN

Esta báscula ha sido calibrada en la fábrica y no requiere calibración antes de usarse. No requiere calibrarse en campo; los usuarios deberán seguir las políticas de calibración de su institución.

Puede calibrar su báscula utilizando los estándares de calibración de peso en kilogramos (kg) o libras (lb). El peso mínimo de calibración es de 300 lb / 136 kg. y el máximo es de 1000 lb / 454 kg. El estándar de calibración requerido será la Unidad de Medida (UDM) para el cual esté configurada la báscula. **Los modelos KG solo pueden calibrarse en kilogramos.** Si la función Everlock® está activada, la báscula podrá calibrarse únicamente en la unidad de medida seleccionada. **Nota:** Únicamente deberán usarse pesas certificadas y trazables a las normas nacionales para los procedimientos de calibración.

Advertencia: Siempre verifique que la báscula regrese a la Unidad de Medida correcta después de calibrarla.

1. Baje con cuidado la plataforma de pesaje. Cuando la plataforma se encuentre apoyada sobre el piso, encienda la báscula. Nota: Si se enciende la báscula con la plataforma en la posición plegada, la pantalla le indicará al usuario que baje la plataforma. No inicie el proceso de calibración hasta que la pantalla muestre "0,0".

2. Presione **Help** para ingresar al menú de Ayuda

3. En el menú de ayuda presione  para seleccionar "Calibrate". Presione  para pasar al siguiente paso.

4. El monitor le pedirá ingresar una contraseña. Presione las siguientes teclas en esta secuencia para proceder con el procedimiento de calibración.



5. El monitor mostrará una advertencia. Si está preparado y calificado para realizar el procedimiento de calibración, presione  para pasar al siguiente paso.

6. Siga las indicaciones del monitor y verifique que la báscula esté sobre una superficie nivelada y que no haya ningún peso sobre la plataforma. Presione  para pasar al siguiente paso.

7. El monitor mostrará "Zeroing Scale" mientras calcula el valor de cero. No toque la báscula durante este proceso.

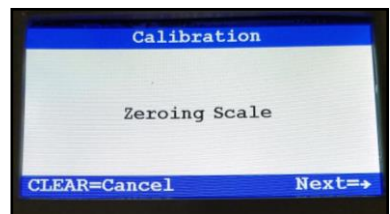
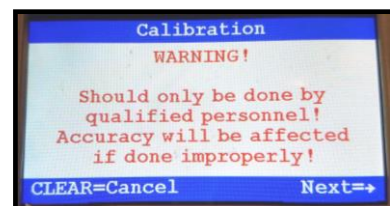
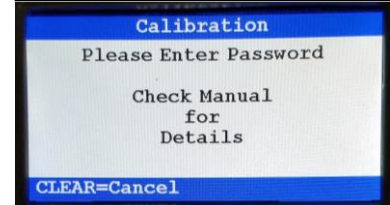
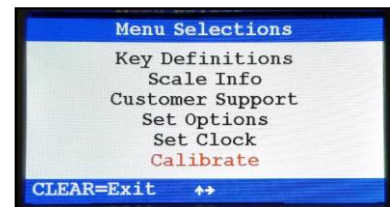

CALIBRATION (CONT)

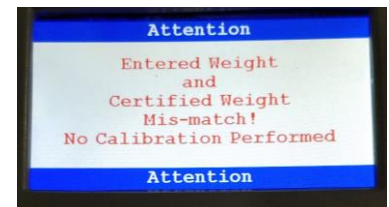
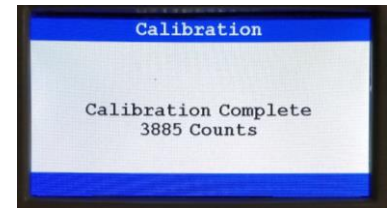
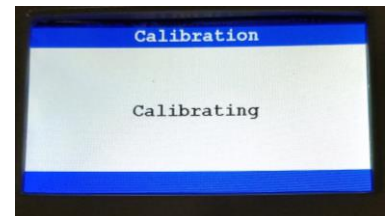
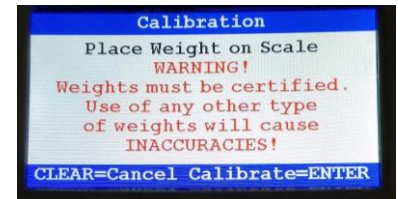

8. Al terminar este proceso, la pantalla le pedirá ingresar el peso de calibración. El peso mínimo de calibración es de 300 lb / 136 kg y el máximo es de 1000 lb / 454 kg. El peso de calibración puede ajustarse en incrementos de 10 lb o 10 kg. Presione **Enter** cuando haya ingresado el peso de calibración.
9. La pantalla le pedirá colocar las pesas de calibración en la plataforma. Presione **Enter** cuando las pesas de calibración estén sobre la plataforma.
10. La pantalla indicará "Calibrating" durante el proceso de calibración.
11. Si la calibración es exitosa, la pantalla mostrará el mensaje "Calibration Complete" con un conteo de calibración de 4 dígitos.
12. Si la calibración no fue exitosa, el monitor mostrará un mensaje de error indicando que el peso de calibración y las pesas certificadas no coinciden. La pantalla regresará a la sección de ajuste del peso de calibración para introducir un peso de calibración.



TROUBLESHOOTING

Solución de problemas

Antes de contactar al personal de mantenimiento, consulte las siguientes instrucciones para revisar y corregir cualquier falla. Para obtener asistencia, constacte a Soporte Técnico de las Básculas Health o meter® Professional al número 1-800-638-3722.

Sintoma	Posible causa	Medida correctiva
La báscula no enciende	<ol style="list-style-type: none"> 1. Batería agotada 2. Toma de corriente defectuosa 3. Fuente de alimentación defectuosa 	<ol style="list-style-type: none"> 1. Reemplace las baterías 2. Use una salida diferente 3. Reemplace el adaptador de CA
Peso cuestionable o la báscula no se coloca en cero	<ol style="list-style-type: none"> 1. Un objeto externo interfiere con la báscula. 2. La pantalla no mostraba "0: 0.0" antes de realizar el pesaje. 3. La báscula no está colocada sobre una superficie nivelada. 4. La báscula necesita calibración. 	<ol style="list-style-type: none"> 1. Retire el objeto que interfiere de la báscula. 2. Retire al paciente de la báscula, presione  para colocar la báscula en cero y vuelva realizar el proceso de pesaje 3. Coloque la báscula sobre una superficie nivelada. Asegúrese de que las cuatro patas queden niveladas. Apriete las patas completamente a mano y aflójelas 1-½ vueltas. 4. Verifique el peso con un valor de peso conocido.
Se realiza el pesaje, pero el proceso de pesaje lleva demasiado tiempo y el peso no se fija en la pantalla	El paciente no está parado o sentado quieto	Pida al paciente que se quede quieto
El ícono de la batería en la pantalla indica que la batería está baja	Las batería está agotada.	Reemplace las baterías de acuerdo con las instrucciones de la página 10
La báscula muestra "Cable de celda de carga no detectado"	El cable de la celda de carga no está completamente conectado a los puertos o el cable de la celda de carga está dañado.	Inspeccione el cable de la celda de carga para asegurarse de que esté completamente conectado al puerto en la parte posterior de la pantalla y al puerto en el costado del poste de la báscula. Si el cable estaba conectado, desconéctelo y vuelva a conectarlo hasta que encaje en su lugar. Si el cable está dañado, comuníquese con Atención a Clientes al número 800-815-6615.
En el menú de Ayuda, la pantalla no avanza a la siguiente pantalla para la selección del menú y dice "invalid key"	No se está presionando la tecla correcta	Para hacer una selección en el menú de Ayuda y avanzar en la pantalla, presione el botón  o presione 

WARRANTY

Garantía limitada

¿Qué cubre la garantía?

Estas básculas Health o meter® Professional cuentan con una garantía contra defectos de materiales o fabricación por un período de dos (2) años a partir de la fecha de compra. En caso de que el producto muestre defectos en su funcionamiento, puede devolverlo, con flete prepagado y empaçado adecuadamente, a Pelstar, LLC (consulte las instrucciones en la sección de: "Para obtener el Servicio de Garantía"). En caso de que el fabricante determine que existe un defecto de material o fabricación, el único recurso del cliente será el reemplazo de la báscula sin cargo adicional. El reemplazo se realiza a través de un producto o componente nuevo o refabricado. En caso de que el producto ya no se encuentre disponible, se podrá reemplazar el mismo con un producto similar de igual o mayor valor. Todas las piezas reemplazadas están cubiertas únicamente por el período de garantía original.

¿Quién está cubierto?

El comprador original del producto debe contar con un comprobante de compra para recibir el servicio de garantía. Le solicitamos conservar su factura o recibo. Los vendedores o tiendas al público de Pelstar que venden productos de Pelstar no tienen derecho a alterar, modificar o cambiar los términos y condiciones de esta garantía.

¿Qué está excluido?

Su garantía no cubre el desgaste normal de las piezas o daños resultantes de cualquiera de lo siguiente: uso negligente o indebido del producto, uso en voltaje o corriente inadecuados, uso contrario a las instrucciones de operación, abuso, incluyendo manipulación, daño en transporte o reparación no autorizada o alternancias. Adicionalmente, la garantía no cubre desastres naturales, como incendios, inundaciones, huracanes y tornados. Esta garantía le otorga derechos legales específicos y puede además tener otros derechos que varían de un país a otro, de un estado a otro, de una provincia a otra o de una jurisdicción a otra.

Para tener el derecho al servicio de garantía, asegúrese de conservar su recibo o comprobante de compra.

Llame al número (+1) 800-638-3722 o (+1) 708-377-0600 para recibir una clave de autorización de devolución (RA), la cual deberá incluir en la etiqueta de devolución. Adjunte su comprobante de compra al producto defectuoso, junto con su nombre, domicilio, número telefónico y la descripción del problema. Empaque cuidadosamente el producto y envíelo con envío y seguro prepagado a:

Pelstar, LLC

Attention R/A# _____

Return Department

9500 West 55th Street

McCook, IL 60525

Garantía extendida disponible*

Esta báscula es calificada para el programa de garantía extendida Health o meter® Professional ScaleSurance, que extiende el período de garantía por dos años adicionales. Esta extensión de la Garantía Limitada Estándar se puede adquirir en la compra de básculas nuevas o para básculas existentes, antes de que expire su garantía actual. Para mayor información, visite www.homscscales.com/scalesurance/ o comuníquese con su distribuidor de suministros médicos.

*No disponible en todos los países.



PELSTAR®, LLC

9500 West 55th St. McCook, IL 60525-7110 USA

1-800-638-3722 or 1-708-377-0600

POR FAVOR REGISTRE SU BÁSCULA PARA LA COBERTURA DE GARANTÍA EN:

www.homscscales.com

Health o meter® es una marca registrada de Sunbeam Products, Inc. usado bajo licencia. Los productos de Health o meter® Professional son fabricados, diseñados y propiedad de Pelstar, LLC. Nos reservamos el derecho de mejorar, aumentar o modificar las características o especificaciones del producto Health o meter® Professional sin previo aviso.

© Pelstar, LLC 2021

Health o meter[®]
P r o f e s s i o n a l

2900KL-AM / 2900KG-AM
Pèse-personne pliable
Pour fauteuils roulants

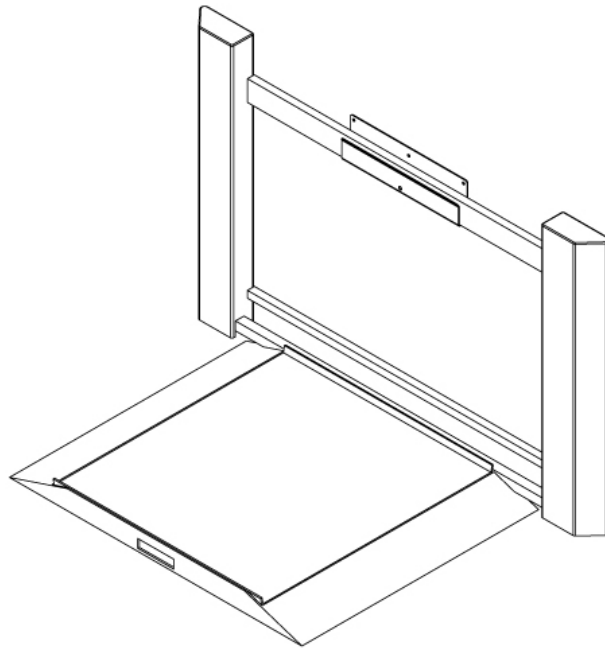

ISO13485:2016
CERTIFIED

ISO 9001:2015
CERTIFIED

Équipé du
système
Everlock[®]

Mode d'emploi



PELSTAR[®], LLC 9500 West 55th St. McCook, IL 60525-7110 USA www.hom scales.com

Health o meter[®] Professional 2900KL-AM
Health o meter[®] Professional 2900KG-AM

© Pelstar[®], LLC 2021

weigh**easier**[®]

Nous vous remercions d'avoir acheté ce produit Health o meter® Professional. Veuillez lire attentivement ce manuel et le conserver pour pouvoir vous y référer ou vous former aisément.

TABLE DES MATIÈRES

Précautions et Mises en garde	3
Spécifications	4
Certifications / Connectivité / Élimination	5
Instructions d'assemblage	6
Instructions de montage de l'écran	8
Instructions de configuration	10
Instructions de Everlock®	14
Mode D'emploi	15
Entretien et nettoyage	21
Étalonnage	22
Dépannage.....	24
Garantie	25

N.B.: Cette balance a déjà été étalonnée en usine et ne nécessite donc aucun réglage avant utilisation.

Pour bénéficier de la garantie, veuillez enregistrer votre balance sur le site:

www.homscales.com

Pour connaître les dernières mises à jour et modifications du mode d'emploi, veuillez consulter:

www.homscales.com

PRÉCAUTIONS ET MISES EN GARDE

UTILISATION PRÉVUE

Ce pèse-personne Health o meter® Professional pour fauteuils roulants est conçu pour être utilisé dans un milieu médical par un personnel médical qualifié. Cet appareil a été conçu pour peser les patients assis en toute sécurité dans un fauteuil roulant ou debout sur la plate-forme. Évitez de modifier l'appareil ou de l'utiliser à d'autres fins que celles pour lesquelles il est destiné.

Pour éviter que le patient ou le soignant ne se blesse ou n'endommage la balance, veuillez suivre très attentivement les instructions contenues dans ce manuel d'utilisation.

- Veuillez ne pas dépasser la capacité de poids indiquée pour cette balance.
- Pour obtenir un résultat de pesage précis, cette balance doit être placée sur une surface plane et stable.
- Pour obtenir un résultat de pesage précis, assurez-vous avant chaque utilisation du respect de la procédure décrite dans ce manuel.
- A ne pas utiliser à proximité des produits inflammables ou explosifs.
- Si la balance est endommagée, veuillez ne pas l'utiliser avant de l'avoir correctement réparée.
- Ne transportez pas la balance lorsqu'il y a un patient ou un objet sur elle.
- Évitez de faire rouler ou de tirer la balance dans les escaliers, car cela pourrait endommager les pièces internes.
- Assurez-vous que l'adaptateur CA et la balance n'entrent pas en contact avec des liquides, une température ou une humidité excessive.

Sécurité des patients et des soignants

- Ce pèse-personne est conçu uniquement pour la pesée statique des patients.
- Pour éviter de blesser le patient, il convient de l'assister pendant toute la durée de la pesée.
- Assurez-vous que les rampes et la plate-forme sont maintenues propres et sèches. Faites preuve de prudence lorsque vous aidez le patient ou faites monter et descendre le fauteuil roulant du pèse.
- Utilisez la poignée pour relever et abaisser la plate-forme. Gardez les pieds, les orteils et les doigts à l'écart lorsque vous relevez ou abaissez la plate-forme.

Lorsque vous utilisez la balance avec l'adaptateur CA:

(Adaptateur non inclus avec 2900KL-AM-C ou 2900KG-AM-C)

- Faites fonctionner cette balance exclusivement avec l'adaptateur CA fourni par Health o meter® Professional. L'utilisation d'un adaptateur non spécifié annulera la garantie et peut être source de graves dangers pour la sécurité.
- Pour une utilisation avec des modèles d'adaptateurs ca notés à la page 4 (non inclus)
- Avant d'utiliser cette balance, vérifiez si le câble de l'adaptateur CA n'est pas fissuré ou effiloché, ou si les broches de la fiche ne sont pas cassées ou tordues.
- Avant d'utiliser cette balance, veillez à ce que l'adaptateur CA soit branché dans une prise de courant ayant la tension nominale appropriée pour son bon fonctionnement.
- Assurez-vous que la prise de courant soit reliée à un disjoncteur ou à une autre source d'alimentation protégée.
- Débranchez l'adaptateur CA et rangez soigneusement l'adaptateur et son câble avant de déplacer la balance.
- Utiliser cette balance à des tensions et des fréquences autres que celles spécifiées peut endommager l'équipement et annulera la garantie.

Lorsque la balance fonctionne sur piles:

- Si le message « piles faibles » s'affiche à l'écran, remplacez les piles ou utilisez l'adaptateur CA dès que possible.
- Lors du remplacement / de l'insertion des piles, veillez à utiliser des piles neuves.

En aucun cas, Pelstar, LLC ne saurait être tenu responsable des dommages ou blessures résultants ou liés au montage, à l'utilisation ou à la mauvaise utilisation de ses produits.

Descriptions des certifications

	<p>Pelstar, LLC a été officiellement certifié comme fabricant de matériel médical de la marque Health o meter® Professional répondant aux exigences strictes de la norme ISO. Le système d'assurance qualité de Pelstar, LLC couvre la conception, la commercialisation et la distribution des balances spécialisées destinées à l'industrie des soins de santé.</p>
---	--

Les balances professionnelles Health o meter® sont fabriquées dans des usines homologuées par la FDA.

Informations sur la connectivité

Pour permettre une transmission fiable des données relatives au poids, à la taille et à l'indice de masse corporelle (IMC), cette balance est conçue pour se connecter à un ordinateur, un moniteur ou tout autre appareil électronique via un port USB ou la technologie sans fil Pelstar® (en option). Cette fonctionnalité permet de réduire les risques d'erreurs médicales dues à une mauvaise copie et à un mauvais enregistrement des données du patient. Pour plus d'informations sur la manière de connecter la balance à d'autres appareils électroniques, veuillez contacter le service d'assistance technique de Health o meter® Professional Scales, joignable pendant les heures de bureau au 1-800-638-3722.

N.B.: Si vous avez acheté le modèle « BT » de ce produit, reportez-vous aux instructions relatives à la configuration de la communication sans fil fournies avec l'emballage.

Élimination de la balance



Cette balance Health o meter® Professional doit être éliminée convenablement en tant que déchet électronique. Respectez les réglementations nationales, régionales ou locales qui vous sont applicables en matière d'élimination des déchets électroniques ou des piles. Ne jetez pas cet appareil dans les ordures ménagères.

INSTRUCTIONS D'ASSEMBLAGE

Avant le montage

Chaque balance numérique 500KL / 500KG à hauteur des yeux est livrée entièrement démontée dans un carton. Inspectez soigneusement le carton pour vous assurer qu'il n'est pas endommagé avant de le déballer. Si vous remarquez des dommages, contactez immédiatement votre expéditeur ou un représentant de Health o meter® Professional au 1-800-815-6615. Toute réclamation doit être déposée auprès de l'expéditeur le plus tôt possible après réception du colis. Les informations suivantes détaillent le contenu du carton principal lorsque vous déballez les pièces pour le montage.

Pour éviter d'égratigner les composants, retirez soigneusement chaque élément du carton et enlevez les matériaux de conditionnement. Mettez le carton de côté pour le stockage. Pour éviter d'endommager les pièces de la balance lors du déballage, n'utilisez pas de cutter, de couteau, de ciseaux ou tout autre objet pointu pour ouvrir l'emballage intérieur de protection.

Nomenclatures des pièces

- (1) Pèse-personne à plate-forme
- (1) Support de montage avec les pièces d'assemblage
- (1) Manuel d'utilisation
- (1) Écran (avec le support de montage intégré)
- (1) Câble de capteur de charge
- (1) Adaptateur secteur

1. Déballez le carton et vérifiez les pièces en vous référant à la nomenclature des pièces. S'il y a des pièces manquantes ou endommagées, veuillez appeler le service clientèle au 800-815-6615.

IMPORTANT : Le pèse-personne doit être installé par un personnel qualifié.

2. Déterminez le meilleur emplacement pour le pèse-personne en suivant les recommandations suivantes :

- Un espace de 3 mètres est recommandé de chaque côté de la plate-forme pour permettre au fauteuil roulant de monter sur le pèse.
- La plate-forme se prolonge de 37" / 940 mm vers l'extérieur dans sa position dépliée et abaissée. Prévoyez suffisamment d'espace autour de la plate-forme pour que le personnel puisse passer à côté du pèse-personne.
- Une prise de courant de 120 V doit se trouver à moins de 36" / 914 mm de l'alimentation électrique du pèse-personne.
- Le sol et le mur environnant le pèse-personne sont plats et libres de toute obstruction.

Attention : Lors du montage du pèse-personne sur un mur, assurez-vous que l'emplacement de fixation est libre de tous câbles électriques, de conduites de gaz et de tout autre danger. Assurez-vous que le mur est construit de manière à pouvoir supporter le crochet de fixation murale.

3. Une fois l'emplacement approprié déterminé, prenez le support mural et le matériel fournis et suivez le processus de montage (voir page suivante).



AVERTISSEMENT : Le pèse doit être installé dans un endroit permettant l'accès aux moyens d'évacuation, conformément aux normes locales, nationales et régionales.



AVERTISSEMENT : Le support mural doit être fermement fixé au mur à l'aide du matériel approprié.

INSTRUCTIONS D'ASSEMBLAGE (CONT)

4. Lorsque l'emplacement désiré est déterminé, mesurez 33" / 838 mm à partir du sol et marquer l'emplacement. C'est à cet endroit qu'il faut aligner le bord supérieur du support de montage mural.

REMARQUE : Le support de montage mural n'a pas besoin d'être centré sur la barre transversale, mais doit être placé entre les montants.

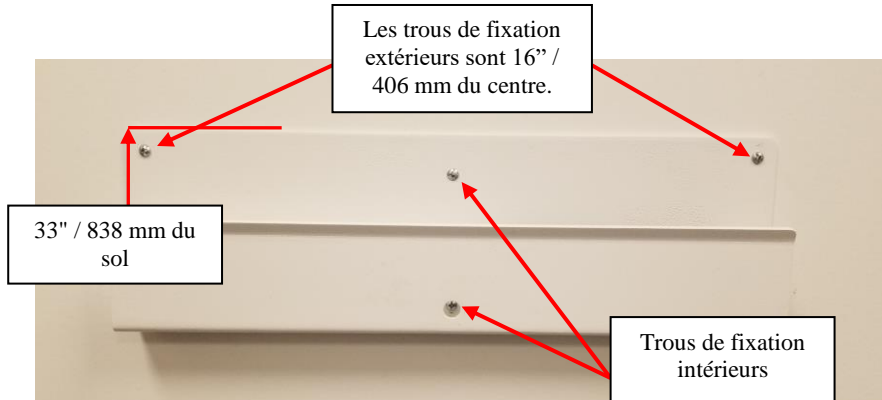

IMPORTANT : Le support mural est fait pour maintenir le pèse-personne en place et l'empêcher de se décrocher du mur. Assurez-vous que le poids total du pèse repose sur le sol et non sur le support mural.

5. Pour les poteaux muraux, utilisez un détecteur de poteaux et localisez tous les poteaux se trouvant dans la zone de montage :

- S'il y a deux (2) poteaux dans la surface de montage (généralement 16" / 406 mm au centre), alignez les trous de fixation extérieurs suivant les poteaux, niveler le support mural et marquer les quatre emplacements des vis.
- S'il y a un (1) poteau dans la surface de montage, alignez les trous de fixation intérieurs avec le montant, niveler le support mural et marquer les quatre emplacements de vis.
- Si aucun montant n'est situé dans la surface de montage, nivelez le support mural et marquez les quatre emplacements des vis.

Pour les murs en béton, nivelez le support mural et marquez les quatre emplacements de vis.

6. Pour les endroits où il n'y a pas de poteaux, utilisez un tournevis pour enfoncer les ancrages muraux fournis dans le mur. Évitez d'utiliser une perceuse électrique pour les fixer.

Pour un montage sur un mur en béton, fixez des ancrages muraux appropriés à tous les endroits marqués pour les vis (non fournis). **REMARQUE :** Les ancrages muraux fournis ne sont pas conçus pour être utilisés sur un mur en béton.

7. Montez le support au mur en insérant soit les vis cruciformes à tête aplatée #8 x 1" qui vous sont fournies, dans les ancrages muraux autoforant, soit les vis à tête plate appropriées fournies par le client. Ces vis doivent être suffisamment longues pour être ancrées dans le mur ou dans les ancrages à béton.

REMARQUE : Les vis doivent être à tête plate afin de laisser suffisamment d'espace pour que le cadre du pèse-personne puisse glisser dans le support mural.

8. Une fois le support solidement fixé au mur, demandez à deux personnes de soulever le pèse-personne et de le placer dans le support de montage mural.



AVERTISSEMENT : Les actionneurs à contrepoids aident l'utilisateur final à élever ou à abaisser la plate-forme. L'utilisateur doit contrôler l'élévation et l'abaissement de la plate-forme. Éloignez vos pieds, orteils et doigts lors de l'élévation ou de l'abaissement de la plate-forme.

INSTRUCTIONS DE MONTAGE DE L'ÉCRAN

Pièces nécessaires



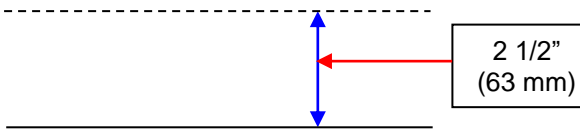
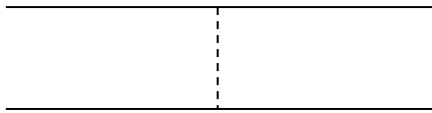
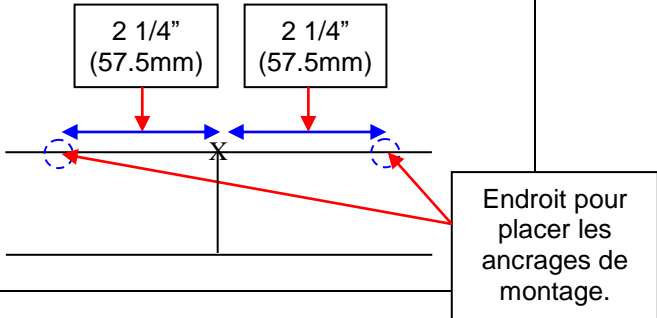

- (1) L'écran
- (2) Vis d'ancrage n° 8 (diamètre extérieur nominal de 4,2 mm)
- (2) Ancrages de montage, compatibles avec la structure du mur

Attention : Lorsque vous fixez l'écran au mur, assurez-vous qu'il n'y a pas des câbles électriques, conduits de gaz et aucun autre risque pour la sécurité derrière l'emplacement de montage. Assurez-vous que le mur est construit de manière à pouvoir recevoir le support mural.

Remarque : l'écran peut être monté sur un mur à une distance maximale de 36 pouces (91 cm) du pèse-personne ou être placé sur une table à une distance maximale de 36 pouces (91 cm).

<p>1. Placez l'écran avec son support de montage sur le mur à l'endroit souhaité. L'écran peut être monté sur le côté gauche ou droit du pèse-personne. Assurez-vous que l'écran est bien droit et que le câble de la cellule de charge peut être branché à l'écran. Tracez une ligne sur le mur au centre en bas, de l'écran. Mettez l'écran de côté.</p>	
<p>2. Tracez une ligne horizontale droite, à 2 1/2" (63 mm) au-dessus de la ligne du bas.</p>	
<p>3. Tracez une ligne verticale en partant du centre de la ligne du bas jusqu'à la ligne créée à l'étape précédente.</p>	
<p>4. Repérez l'endroit où la ligne horizontale du haut et la ligne verticale se croisent. À partir de cette intersection, tracez des repères pour les ancrages de montage sur la ligne horizontale du haut à 2 1/4" (57,5 mm) à gauche et à droite de l'intersection. Percez des trous aux endroits marqués.</p>	

INSTRUCTIONS DE MONTAGE DE L'ÉCRAN (CONT)

<p>5. Une fois les trous percés, utilisez un marteau ou un tournevis cruciforme pour placer les 2 ancrages pour cloison sèche dans les trous. Utilisez un tournevis pour enfoncer complètement les ancrages dans le mur. Serrez les deux vis de montage dans les ancrages. Ajustez la profondeur de la tête de vis de façon à ce que les têtes de vis dépassent de 3,2 mm (1/8 po) du mur.</p> <p>Avertissement : Le fait de serrer les vis au-delà de 3,2 mm (1/8") peut endommager l'écran.</p>	
<p>6. Prenez l'écran et le câble de la cellule de charge. Branchez le câble dans le port de la cellule de charge à l'arrière de l'écran. Voir comment alimenter le pèse-personne, page 10, pour les instructions concernant les piles et l'adaptateur secteur.</p>	
<p>7. Après avoir inséré les piles ou branché l'adaptateur secteur dans la douille de l'adaptateur, branchez l'autre extrémité du câble de la cellule de charge dans le port situé sur le côté du support du pèse-personne. L'écran peut être monté à droite ou à gauche du pèse-personne.</p>	
<p>8. Placez les trous du support de montage sur les vis de montage et descendez délicatement l'écran pour le fixer. Le pèse-personne est maintenant prêt à être utilisé.</p>	

INSTRUCTIONS DE CONFIGURATION

Mise sous tension du pèse-personne

(Adaptateur non inclus avec 2900KL-AM-C ou 2900KG-AM-C)

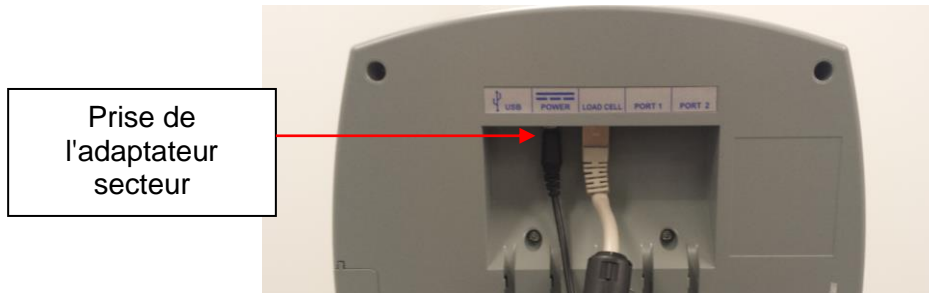

Branchez l'adaptateur secteur dans son port (situé à l'arrière de l'écran), puis branchez l'adaptateur secteur du pèse dans la source d'alimentation.

Avertissement : Pour éviter tout risque d'électrocution, n'utilisez pas un adaptateur secteur non adapté. Utilisez uniquement l'adaptateur secteur Health o meter® Professional modèle ADPT30 conçu pour cet appareil.



Pour une utilisation avec des piles, suivez la procédure ci-dessous.

Installation des piles

<p>1. L'appareil est branché, débranchez l'adaptateur secteur de la source d'alimentation. Utilisez un tournevis cruciforme pour retirer le couvercle du compartiment à piles. Celui-ci se trouve sur le côté de l'écran et doit être dévissé.</p>	 <p>couvercle de batterie</p> <p>The image shows a close-up of the battery compartment cover being removed with a screwdriver.</p>
<p>2. Retirez le bloc-piles de l'écran. Remplacez ou installez des piles neuves, en veillant à les placer dans le bon sens. Health o meter® Professional recommande d'utiliser une pile alcaline conçue pour fonctionner à 54 °C (130 °F). Évitez d'utiliser des piles au zinc-carbone.</p>	 <p>The image shows the battery compartment being removed from the scale and a set of Energizer batteries.</p>
<p>3. Réinsérez le bloc-piles dans l'écran, en vous assurant que l'extrémité des piles avec les contacts argentés est insérée vers l'intérieur de l'écran. Fixez à nouveau le couvercle du compartiment de la pile sur l'écran en remplaçant la vis.</p>	 <p>The image shows the battery compartment being reinserted into the scale's housing.</p>





Avertissement : Si le pèse-personne n'est pas utilisé pendant une longue période, retirez les piles pour éviter tout danger pour votre sécurité. L'élimination des piles doit être effectuée conformément aux réglementations nationales, régionales ou locales en vigueur.

INSTRUCTIONS DE CONFIGURATION (CONT)

Le pèse-personne doit être mis sous tension avant d'effectuer l'une des opérations suivantes. Appuyez sur  pour le mettre en marche.

Configuration de l'unité de mesure/Verrouillage de l'unité (Cette fonction n'est pas disponible sur les modèles KG)

L'unité de mesure du poids (livres/LB ou kilogrammes/KG) peut être modifiée en appuyant sur  Unit. Suivez cette procédure pour verrouiller l'unité de mesure du poids sur LB ou KG uniquement. Unit of Measure Configuration / Unit Lock

1. Appuyez sur  pour accéder aux options du menu Aide.
2. Dans le menu Aide, appuyez sur  pour sélectionner « Set Options (définir des options) ». Appuyez sur  pour passer au menu suivant.
3. « Units Lock (Verrouillage des unités) » est le premier paramètre figurant dans le sous-menu « Set Options (définir des options) ». Lorsque « Units Lock (Verrouillage des unités) » est surligné en rouge, appuyez sur  pour modifier le paramètre « Units Lock ». Choisissez entre « Unlocked (Déverrouillé) », « LBS Locked (Verrouillé en LBS) » ou « KG Locked (Verrouillé en KG) ».

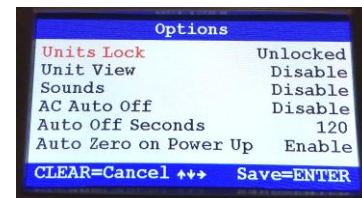
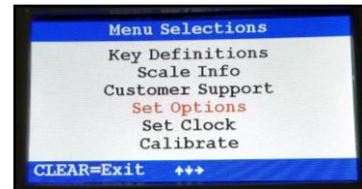





Remarque : Appuyer sur  pour enregistrer votre sélection.

Remarque : Pour verrouiller définitivement l'unité de mesure du poids, voir la section Everlock® à la page 14.

Activation de la fonction d'affichage des unités lorsque l'unité de mesure est verrouillée (cette fonction n'est pas disponible sur les modèles KG)

Les utilisateurs peuvent toujours voir l'unité de mesure de poids supplémentaire en activant la fonction « Unit View (Affichage d'unité de mesure) ». L'activation de la fonction « Unit View (Affichage d'unité de mesure) » permet à l'utilisateur d'appuyer sur le bouton **UNIT** et de le maintenir enfoncé pour afficher brièvement le poids dans une autre unité de mesure. Après avoir relâché le bouton **UNIT**, l'écran revient à l'unité de mesure du poids verrouillée. Le paramètre par défaut de « Unit View (Affichage d'unité de mesure) » est « Disable (Désactiver) ». Suivez la procédure suivante pour activer « Unit View (Affichage d'unité de mesure) » lorsque l'unité de mesure du poids est verrouillée.

Remarque : Si la fonction Everlock® est activée, la fonction « Unit View (Affichage d'unité de mesure) » ne sera pas disponible et cela affichera « Everlocked ».

1. Appuyez sur  pour accéder aux options du menu Aide.
2. Dans le menu Aide, appuyez sur  pour sélectionner « Set Options (définir des options) ». Appuyez sur  pour passer au menu suivant.
3. Une fois dans le sous-menu « Set Options (définir des options) », appuyez sur  pour faire défiler les options jusqu'à ce que « Unit View (Aperçu de l'unité) » soit surligné en rouge.
4. Appuyez sur  pour modifier l'option « Unit View (Aperçu de l'unité) ». Choisissez « Enable (activer) » pour permettre à l'utilisateur d'afficher le poids dans l'autre unité de mesure. Choisissez « Disable (désactiver) » pour désactiver complètement le bouton **Unit** lorsque l'unité de mesure du poids est verrouillée.

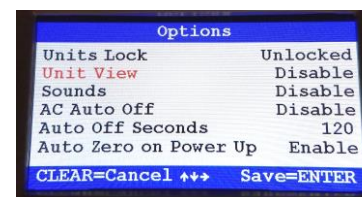
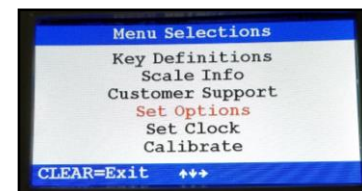

Remarque : Appuyer sur  pour enregistrer votre sélection.

INSTRUCTIONS DE CONFIGURATION (CONT)

Configuration des options sonores

L'écran peut être configuré pour rester muet ou émettre un signal sonore pendant l'utilisation de l'appareil. Suivez la procédure suivante pour définir l'option souhaitée.

1. Appuyez sur **Help** pour accéder aux options du menu Aide.
2. Dans le menu Aide, appuyez sur **↓** pour sélectionner « Set Options (définir des options) ». Appuyez sur **→** pour passer au menu suivant.
3. Une fois dans le sous-menu « Set Options (définir des options) », appuyez sur **↓** pour faire défiler les options jusqu'à ce que « Sounds (sons) » soit surligné en rouge.
4. Appuyez sur **→** pour modifier l'option « Sounds (sons) ». Choisissez « Disable (Désactiver) » pour que l'écran reste muet pendant le fonctionnement du pese-personne. Choisissez « Enable (Activer) » pour que l'écran émette un signal sonore pendant l'utilisation de l'appareil.

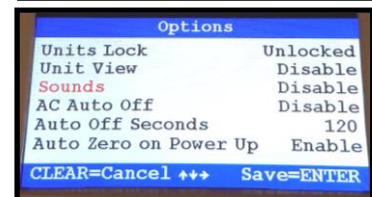

Remarque : Appuyer sur **Enter** pour enregistrer votre sélection.

Activation/désactivation de la fonction « AC Auto Off »

Lorsque l'appareil est allumé via l'adaptateur secteur, l'écran peut être configuré pour s'éteindre après une période d'inactivité. Suivez la procédure suivante pour définir l'option souhaitée.

Remarque : Si le pese-personne est allumé en utilisant des piles, il s'éteint automatiquement après une période d'inactivité. Voir la section suivante pour définir la durée d'inactivité souhaitée avant la mise hors tension.

1. Appuyez sur **Help** pour accéder aux options du menu Aide.
2. Une fois dans le menu Aide, appuyez sur **↓** pour sélectionner « Set Options (définir des options) ». Appuyez ensuite sur **→** pour passer au menu suivant.
3. Une fois dans le sous-menu « Set Options (définir des options) », appuyez sur **↓** pour faire défiler les options jusqu'à ce que « AC Auto Off » soit surligné en rouge.
4. Appuyez sur **→** pour modifier l'option « AC Auto Off ». Sélectionnez « Enable (Activer) » pour que l'écran s'éteigne après une période d'inactivité. Sélectionnez « Disable (Désactiver) » pour que l'écran reste toujours allumé.

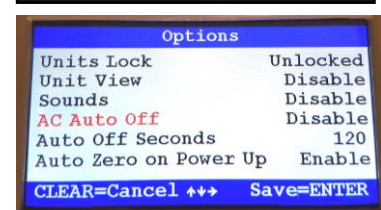

Remarque : Appuyer sur **Enter** pour enregistrer votre sélection.

INSTRUCTIONS DE CONFIGURATION (CONT)

Configuration de la minuterie d'arrêt automatique

Si le pèse-personne est allumé avec des piles ou si l'arrêt automatique est activé lorsque l'adaptateur secteur est branché, la période d'inactivité peut être configurée pour une durée spécifique avant que l'appareil ne s'éteigne. Suivez la procédure suivante pour régler le nombre de secondes d'inactivité avant la mise hors tension.

1. Appuyez sur **Help** pour accéder aux options du menu Aide.
2. Une fois dans le menu Aide, appuyez sur **↓** pour sélectionner « Set Options (définir des options) ». Appuyez ensuite sur **→** pour passer au menu suivant.
3. Une fois dans le sous-menu « Set Options (définir des options) », appuyez sur **↓** pour faire défiler les options jusqu'à ce que « Auto Off Seconds (Secondes d'arrêt automatique) » apparaisse en rouge.
4. Appuyez sur **→** pour modifier l'option « Auto Off Seconds (Secondes d'arrêt automatique) ». Choisissez parmi 60, 90, 120, 150 ou 180 secondes

Remarque : Appuyer sur **Enter** pour enregistrer votre sélection.

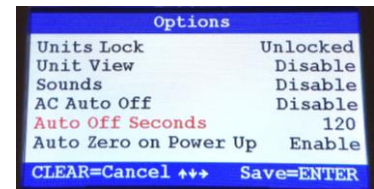

Configuration de la date et de l'heure

1. Appuyez sur **Help** pour accéder aux options du menu Aide.
2. Une fois dans le menu Aide, appuyez sur **↓** pour sélectionner « Set Clock (Régler l'horloge) ». Appuyez ensuite sur **→** pour passer au menu suivant.
3. Utilisez **→** et **↑** pour configurer l'heure et la date.

Remarque : Appuyer sur **Enter** pour enregistrer les informations.

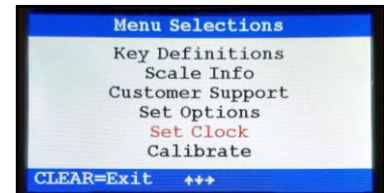

INSTRUCTIONS DE EVERLOCK®

La fonction Everlock®

(Cette fonction n'est pas disponible sur les modèles KG)

La fonction Everlock® permet de verrouiller de façon permanente le pèse-personne en KG (métriques) ou LB (impériales). Lorsque cette fonction est activée, le bouton **Unit** est désactivé. Ce verrouillage est permanent et ne peut être inversé qu'en usine.

Cette procédure enclenche la fonction Everlock® et verrouille définitivement le pèse en LB ou KG.

Remarque : Cette fonction est de série sur les modèles dont le code de date comporte les chiffres 18 ou plus à la fin.

Avertissement : Ce verrouillage est permanent et ne peut être inversé qu'en usine. Si vous devez changer les mesures du poids de votre appareil après que Everlock® a été enclenché, contactez le service clientèle de Health o meter® au 1-800-815-6615.

1. Appuyez sur **Help** pour accéder aux options du menu Aide.
2. Une fois dans le menu Aide, appuyez sur **↓** pour sélectionner « Set Options (définir des options) ». Appuyez ensuite sur **→** pour passer au menu suivant.
3. Dans le sous-menu « Set Options (définir des options) », appuyez sur **↓** pour faire défiler les options jusqu'à ce que « Everlock (Verrouillage permanent) » soit surligné en rouge.
4. Appuyez sur **→** pour commencer la procédure de verrouillage Everlock®.

Pour quitter la procédure sans enclencher Everlock®, appuyez sur **Zero/ (Clear)**

5. L'écran vous demandera de saisir le mot de passe. Utilisez les touches directionnelles pour saisir le mot de passe comme suit :



6. Utilisez les touches directionnelles haut et bas pour sélectionner « Everlock LB (Verrouillage LB) » ou « Everlock KG (Verrouillage KG) ». Appuyez sur **→** pour passer à l'étape suivante.

7. L'écran affichera un message d'avertissement. Pour procéder au verrouillage de l'unité de mesure du poids, utilisez les touches directionnelles pour entrer le mot de passe comme suit :



8. L'unité de mesure du poids est maintenant verrouillée. L'écran des options affichera maintenant « Units Lock (Verrouillage des unités) » et « Unit View (Affichage des unités) » comme « Everlocked (Verrouillage permanent) » et ces paramètres ne peuvent être modifiés par aucun utilisateur.

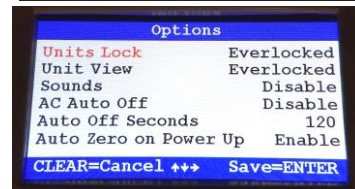
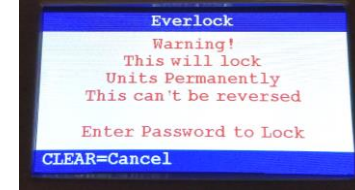
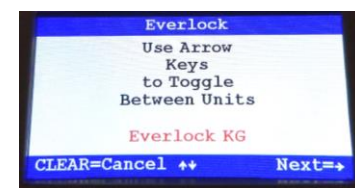
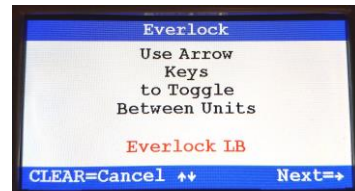
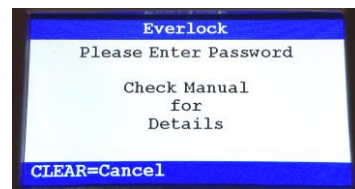
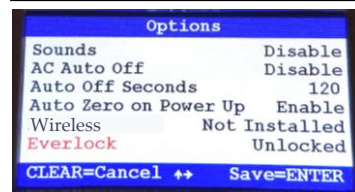
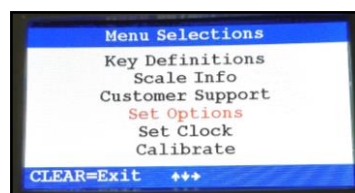

MODE D'EMPLOI

Les définitions des touches peuvent également être consultées en appuyant sur **Help** et en sélectionnant « Key Definitions (Définitions des touches) » dans le sous-menu.



CLAVIER

Fonction	Description
	Allumer et éteindre le pèse-personne.
Zero/ (Clear)	Met le pèse-personne à zéro avant chaque pesée. Également utilisée comme touche de navigation d'écran pour quitter un menu d'affichage.
Hold/ Release	Maintient la valeur du poids à l'écran jusqu'à ce que vous appuyiez à nouveau sur la touche pour effacer la valeur.
BMI	Saisissez des données de taille pour calculer l'indice de masse corporelle (IMC) du patient.
Recall	Rappelle le poids antérieur.
Tare	TARE - Permet de soustraire le poids d'un objet de la plate-forme.
Unit	PRETARE (TARE PRÉDÉFINIE) - Lorsqu'il est maintenu pendant 3 secondes, saisissez une valeur à déduire du poids de la plate-forme. Libère également le poids de la tare (remet l'affichage à zéro).
Reweigh	Permet de basculer entre les livres et les kilogrammes. Si l'unité de mesure du poids est verrouillée et que la fonction « Unit View (Affichage d'unité de mesure) » est activée, appuyez sur le bouton Unit (Unité) et maintenez-le enfoncé pour afficher brièvement l'autre unité de mesure du poids. Remarque : Le bouton Unit (Unité) est désactivé sur les modèles KG ou sur les modèles KL avec Everlock® enclenché ou avec la fonction « Unit View (Affichage d'unité de mesure) » désactivé.
Enter	Permet de peser le patient à plusieurs reprises sans qu'il ait à descendre du pèse-personne.
	Utilisé pour valider la valeur de la taille en mode BMI (IMC) et la valeur de la tare en mode PRETARE (TARE PRÉDÉFINIE). Également utilisé pour enregistrer les sélections dans le menu Set Options (Définir les options).



MODE D'EMPLOI (CONT)

Fonction tare

Lors de l'utilisation de ce pèse-personne, le poids d'un objet, tel qu'un fauteuil roulant, peut être soustrait du poids total afin de déterminer le poids du patient seul. Le pèse-personne permet d'entrer un poids taré manuellement à l'aide du clavier, ou automatiquement, comme indiqué dans cette section.

Peser un patient et tarer un poids inconnu

1. Lorsque la plate-forme est à plat sur le sol, mettez le pèse-personne sous tension. Remarque : Si le pèse-personne est mis sous tension alors que la plate-forme est repliée, l'écran indiquera à l'utilisateur de baisser la plate-forme. Ne placez pas le patient sur le pèse-personne avant que l'écran affiche « 0.0 ». Trois bips indiquent que le pèse-personne est prêt à recevoir le patient.
2. Attendez que l'écran affiche « 0.0 ». Placez l'objet à tarer sur le pèse-personne. L'écran affiche le poids de l'objet. Le poids minimum pouvant être taré est de 5 lb / 2,27 kg. Remarque : Le pèse-personne doit se verrouiller sur un poids avant de pouvoir le tarer.
3. Pendant que l'objet est encore sur le Pèse-personne, appuyez sur **Tare**. Le pèse-personne se met à zéro et le mot « TARE » apparaît en bas au centre de l'écran avec le poids taré. Retirez l'objet du pèse-personne.
4. Placez à nouveau le patient et l'objet sur le Pèse-personne. Ce dernier déduira automatiquement le poids taré de l'objet de la masse brute du patient et de l'objet ensemble. L'écran affichera le poids du patient.
5. S'il n'y a pas de poids sur le pèse-personne, l'écran affichera une valeur négative pour la tare. La valeur de la tare restera affichée jusqu'à ce qu'elle soit modifiée, effacée ou que le pèse-personne soit éteint. **Remarque** : En mode Tare, l'écran n'affiche pas de message demandant de passer au mode taille.
6. Le poids peut être maintenu sur l'écran en appuyant sur la touche **Hold/Release**. Le pèse-personne continuera à afficher le poids du patient après qu'il l'ait quitté et restera affiché jusqu'à ce qu'il soit relâché ou que le pèse-personne soit éteint. Pour relâcher, appuyez sur **Hold/Release**.
7. Pour peser à nouveau le patient sans le retirer du pèse-personne, appuyez sur **Reweigh**. Une fois le processus de pesée terminé, retirez avec précaution le patient du pèse-personne. Repliez la plate-forme de pesée dans sa position verticale.
8. Pour voir le poids du patient dans une autre unité de mesure, appuyez et maintenez la touche **Unit**. Si le pèse-personne est en mode LB, il convertit le poids en KG. Si le pèse-personne est en mode KG, il convertit le poids en LB. Remarque : Cette fonction n'est pas disponible sur les modèles KG ou sur les modèles KL avec Everlock® enclenché ou avec le paramètre « Unit View (Affichage d'unité de mesure) » désactivé.
9. Pour supprimer la tare, appuyez sur **Tare**. Le mot « TARE » disparaîtra du bas de l'écran et la valeur de la tare sera effacée de l'écran. Le pèse-personne reprend son fonctionnement normal.



MODE D'EMPLOI (CONT)

Peser un patient et tarer un poids connu/Tare prédéfinie

La Tare prédéfinie peut être effectuée dans les limites de poids suivantes : 0,2 lb - 200 lb/0,1 kg - 91 kg)

1. Lorsque la plate-forme est à plat sur le sol, mettez le pèse-personne sous tension. Remarque : Si le pèse-personne est mis sous tension alors que la plate-forme est repliée, l'écran indiquera à l'utilisateur de baisser la plate-forme. Ne placez pas le patient sur le pèse-personne avant que l'écran affiche « 0.0 ». Trois bips indiquent que le pèse-personne est prêt à recevoir le patient.
2. Attendez jusqu'à ce que « 0.0 » apparaisse sur l'écran et maintenez la touche **Tare** enfoncée pendant environ 3 secondes. L'écran changera et demandera d'entrer la valeur du poids à tarer. Utilisez les touches directionnelles pour entrer le poids à tarer. Appuyez ensuite sur **Enter** pour enregistrer la valeur de la tare.
3. Le pèse-personne se remet à zéro et la valeur de tare affichera un poids négatif. Le mot « TARE » apparaît également en bas au centre de l'écran avec la valeur de la tare.
4. Placez le patient sur le pèse-personne. L'appareil déduit automatiquement la valeur de la tare du poids du patient et l'écran affichera le poids du patient. **Remarque** : En mode tare, l'écran ne demandera pas de passer en mode taille
5. Le poids peut être maintenu sur l'écran en appuyant sur **Hold/Release**. Le pèse-personne continuera à afficher le poids du patient après qu'il l'ait quitté et restera affiché jusqu'à ce qu'il soit relâché ou que le pèse-personne soit éteint. Pour relâcher, appuyez sur **Hold/Release**.
6. Pour peser à nouveau le patient sans le retirer du pèse-personne, appuyez sur **Reweigh**. Une fois le processus de pesée terminé, retirez avec précaution le patient du pèse-personne. Repliez la plate-forme de pesée dans sa position verticale.
7. Pour voir le poids du patient dans une autre unité de mesure, appuyez et maintenez la touche **Unit**. Si le pèse-personne est en mode LB, il convertit le poids en KG. Si le pèse-personne est en mode KG, il convertit le poids en LB. Remarque : Cette fonction n'est pas disponible sur les modèles KG ou sur les modèles KL avec Everlock® enclenché ou avec le paramètre « Unit View (Affichage d'unité de mesure) » désactivé.
8. Pour supprimer la tare, appuyez sur **Tare**. Le mot « TARE » disparaîtra du bas de l'écran et la valeur de la tare sera effacée de l'écran. Le pèse-personne reprend son fonctionnement normal.



MODE D'EMPLOI (CONT)

Peser un patient debout sur la plate-forme

1. Abaissez avec précaution la plate-forme de pesée. Lorsque la plate-forme est sur le sol, allumez le pèse-personne. Remarque : Si le pèse-personne est allumé alors que la plate-forme est repliée, l'écran indiquera à l'utilisateur de l'abaisser. Ne placez pas le patient sur le pèse-personne avant que l'écran affiche « 0.0 ». Trois bips indiquent que le pèse-personne est prêt à accueillir le patient.
2. Attendez que l'écran affiche « 0.0 » puis demandez au patient de monter sur le pèse-personne. Ce dernier commencera à afficher le poids du patient et le mot « PROCESSING ». En fonction du mouvement du patient sur le pèse-personne, plusieurs secondes peuvent être nécessaires pour que le pèse-personne affiche le poids. L'écran affichera le poids du patient et le mot « LOCKED » lorsque la prise de poids sera terminée. Appuyez sur **BMI** pour accéder au mode taille.
Remarque : Le pèse-personne ne se verrouillera pas sur un poids inférieur à 5 lb / 2,27 kg
3. Le poids peut être maintenu sur l'écran en appuyant sur **Hold/Release**. Le pèse-personne continuera à afficher le poids du patient après qu'il soit descendu et restera affiché jusqu'à ce que la touche soit relâchée ou que le pèse-personne soit éteint. Pour relâcher, appuyez sur **Hold/Release**.
4. Pour peser à nouveau le patient sans qu'il descende du pèse-personne, appuyez sur **Reweigh**. Lorsque le processus de pesée est terminé, demandez au patient de descendre de la plate-forme. Repliez la plate-forme de pesée dans sa position verticale.
5. Pour voir le poids du patient dans une autre unité de mesure, appuyez et maintenez la touche **Unit**. Si le pèse-personne est en mode LB, il convertit le poids en KG. Si le pèse-personne est en mode KG, il convertit le poids en LB. Remarque : Cette fonction n'est pas disponible sur les modèles KG ou sur les modèles KL avec Everlock® enclenché ou avec le paramètre « Unit View (Affichage d'unité de mesure) » désactivé.



Rappel du poids

1. Pour rappeler le dernier poids mesuré, appuyez sur **Recall**
2. Pour effacer le poids rappelé à l'écran, appuyez sur **Zero (Clear)**

Remarque : Le rappel affichera les données pendant environ 10 secondes ou jusqu'à ce que vous appuyiez sur **Zero (Clear)**. Si l'IMC (BMI) et la taille ont été mesurés, l'écran de rappel affichera également ces données.



MODE D'EMPLOI (CONT)

Fonction de l'IMC (BMI)

1. Rabaissez avec précaution la plate-forme de pesée. Lorsque celle-ci est à plat sur le sol, mettez le pèse-personne sous tension.
Remarque : Si le pèse-personne est mis sous tension alors que la plate-forme est repliée, l'écran vous demandera de la rabaisser. Évitez de placer le patient sur l'appareil avant que l'écran n'affiche « 0.0 ». Trois bips indiquent que le pèse est prêt à recevoir le patient.
2. Suivez la procédure de mesure du poids. Après avoir obtenu le poids du patient, et pendant que **BMI** tient demeure sur le pèse-personne, appuyez sur **BMI**.
3. Le pèse-personne vous demandera d'entrer la taille du patient. Utilisez les touches directionnelles pour entrer la taille du patient.
Remarque : Lorsque vous pesez en livres, la taille est affichée en pouces. Si vous pesez en kilogrammes, la taille est affichée en centimètres.
4. Une fois la taille saisie, appuyez sur **Enter**.
5. L'écran affichera l'IMC (BMI) du patient. Une fois le processus terminé, demandez au patient de descendre du pèse-personne ou retirez-le délicatement de l'appareil.
6. Appuyez sur **Zero (Clear)** pour revenir au mode de pesage normal, puis repliez la plate-forme.

Remarque : L'écran récapitulatif de l'IMC s'affiche pendant environ 10 secondes ou jusqu'à ce que vous appuyiez sur **Zero (Clear)** pour revenir au mode de pesage normal. Après avoir quitté l'écran récapitulatif, si le patient est toujours sur le pèse, l'écran affichera à nouveau la mesure du poids.

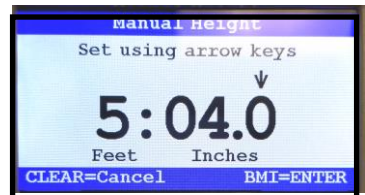

MODE D'EMPLOI (CONT)

Fonction parent/enfant

La fonction parent/enfant des pèse-personnes Health o meter® Professional permet de peser un enfant en bas âge ou un nourrisson tout en étant tenu par un parent. Suivez ces étapes simples pour soustraire le poids du parent du total afin que seul le poids de l'enfant soit affiché.

1. Abaissez avec précaution la plate-forme de pesée. Lorsque la plate-forme est sur le sol, allumez le pèse-personne.
Remarque : Si le pèse-personne est allumé alors que la plate-forme est repliée, l'écran indiquera à l'utilisateur de l'abaisser. Ne placez pas le patient sur le pèse-personne avant que l'écran affiche « 0.0 ». Trois bips indiquent que le pèse-personne est prêt à accueillir le patient.
2. Attendez que l'écran affiche « 0.0 » puis demandez au parent de monter sur la balance sans l'enfant. L'écran affichera une valeur pour le poids du parent.
3. Pendant que le parent est toujours sur le pèse-personne, appuyez sur **Tare**. L'appareil se remettra à zéro et le mot « TARE » apparaîtra en bas au centre de l'écran avec le poids taré du parent.
4. Placez délicatement l'enfant dans les bras de son parent. Le pèse déduira automatiquement le poids du parent et n'affichera que le poids de l'enfant. **Remarque :** En mode tare, l'écran ne demandera pas de passer en mode taille.
5. Une fois le processus de pesée terminé, retirez avec précaution le patient du pèse-personne. Repliez la plate-forme de pesée dans sa position verticale.

Remarque : Pour une autre méthode, après avoir taré le poids du parent à l'étape 3, demandez au parent de descendre du pèse-personne. En absence de poids sur l'appareil, l'écran affichera une valeur négative pour la tare. Demandez au parent de revenir sur la pèse en tenant l'enfant. Le pèse-personne déduira automatiquement le poids du parent et n'affichera que le poids de l'enfant.

Remarque : Pour supprimer la tare, appuyez sur **Tare**. Le mot « TARE » disparaîtra du bas de l'écran et la valeur de la tare sera effacée de l'écran. Le pèse-personne reprend son fonctionnement normal.



ENTRETIEN ET NETTOYAGE

 **AVERTISSEMENT :** La plate-forme doit être rangée en position verticale lorsqu'elle n'est pas utilisée afin d'éviter tout risque de trébuchement et de chute.

Maintenance

Les pages suivantes contiennent des instructions utiles pour l'entretien, le nettoyage, l'étalonnage et le dépannage de la balance. Les opérations de maintenance autres que celles décrites dans ce manuel doivent être effectuées par une personne qualifiée.

Attention : Avant la première utilisation, ou après une longue période de non-utilisation, assurez-vous du bon fonctionnement de la balance. Si elle ne fonctionne pas correctement, adressez-vous à un technicien qualifié.

1. Vérifiez l'aspect général de la balance afin de déceler tout dommage, usure et détérioration évidents.
2. Vérifiez que le câble de l'adaptateur CA n'est pas fêlé ou effiloché, ou que ses broches ne sont pas cassées ou tordues.
3. Assurez-vous que les actionneurs de contrepoids supportent suffisamment le soulèvement et l'abaissement de la plate-forme.

Nettoyage et désinfection

Un entretien et un nettoyage appropriés sont essentiels pour garantir une précision et une efficacité durables des pesées.

1. Health o meter® Professional recommande d'utiliser l'une des solutions suivantes sur un chiffon doux ou une lingette jetable:

- solution d'eau et de savon doux
- Alcool isopropylique à 70%
- solution contenant de 1 à 5 % de peroxyde d'hydrogène

Après le nettoyage et la désinfection, essuyez-la avec un chiffon humidifié à l'eau, puis avec un chiffon propre et sec. Pour éviter l'accumulation de résidus ou la présence de surfaces humides, assurez-vous que toutes les parties de la balance sont bien sèches après le nettoyage.

2. N'utilisez jamais des matières rugueuses ou abrasives pour nettoyer la balance, car elles en endommageraient le revêtement.
3. Évitez d'immerger la balance dans l'eau ou tout autre liquide.
4. Évitez de verser ou de pulvériser des liquides directement sur l'équipement.

Remplacement des pièces

Il est possible d'obtenir des pièces de rechange si une pièce de la balance a besoin d'être remplacée. Contactez le service clientèle de Health o meter Professional

Pièce #	Description
ADPT30	Adaptateur secteur*
B3822801-0	Couvercle du compartiment des piles
10-00252	Support de batterie de remplacement

*(Adaptateur non disponible pour 2900KL-AM-C ou 2900KG-AM-C)

ÉTALONNAGE



Ce pèse-personne a été calibré en usine et ne nécessite pas de calibrage avant utilisation. Il n'y a pas d'exigences pour le calibrage sur site ; les utilisateurs doivent se conformer aux politiques de calibrage de leur établissement.

Le calibrage de votre pèse-personne peut être effectué à l'aide de poids standard calibrés en kilogrammes (kg) ou en livres (lb). Le calibrage minimum est de 300 lb/136 kg. Le poids maximal de calibrage est de 1000 lb/454 kg. La norme de calibrage requise sera l'unité de mesure (UOM) pour laquelle le pèse est configuré. **Les modèles KG ne peuvent être calibrés qu'en kilogrammes.** Si la fonction Everlock® est activée, l'appareil ne peut être calibré que dans l'unité de mesure verrouillée.

Remarque : Seuls des poids certifiés et conformes aux normes nationales doivent être utilisés pour le calibrage.



Avertissement : Veillez à remettre le pèse-personne dans l'unité de mesure appropriée après son calibrage.

1. Abaissez avec précaution la plate-forme. Lorsque la plate-forme est sur le sol, allumez le pèse-personne.
Remarque : Si le pèse-personne est allumé alors que la plate-forme est repliée, l'écran indiquera à l'utilisateur de l'abaisser. Ne lancez pas le processus de calibrage avant que l'écran n'affiche « 0.0 ».
2. Attendez que l'affichage affiche « 0.0 » alors puis appuyez sur  pour accéder aux options du menu Aide.

3. Dans le menu Aide, appuyez sur  pour sélectionner « Calibrate (Calibrage) ». Appuyez sur  pour passer à l'étape suivante.

4. L'écran vous demandera de saisir le mot de passe. Appuyez sur les touches suivantes dans cet ordre pour poursuivre la procédure de calibrage.



5. L'écran affichera un message d'avertissement. Si vous êtes prêt et qualifié pour effectuer la procédure de calibrage, appuyez sur  pour passer à l'étape suivante.
6. Suivez les instructions à l'écran et assurez-vous que le pèse-personne est sur une surface plane, sans poids sur la plate-forme. Appuyez sur  pour passer à l'étape suivante.

7. L'écran affichera « Zeroing Scale (Mise à zéro du pèse-personne) » pendant qu'il calcule la valeur du zéro. Ne touchez pas le pèse pendant le processus de mise à zéro.

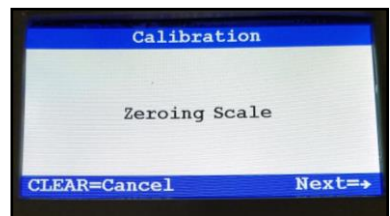
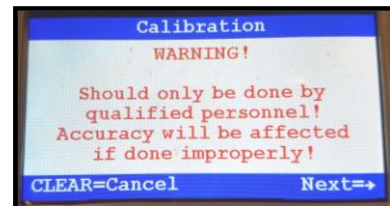
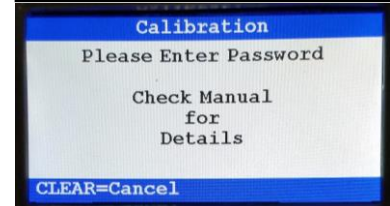
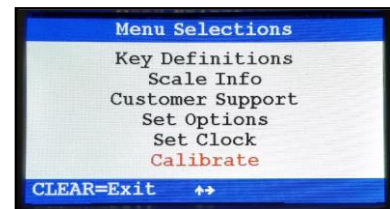

ÉTALONNAGE (CONT)

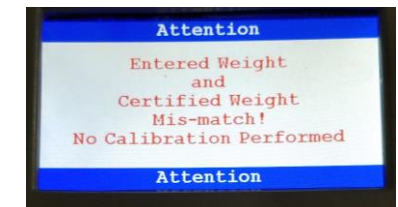
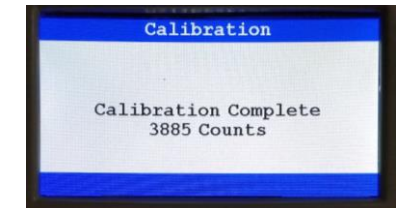
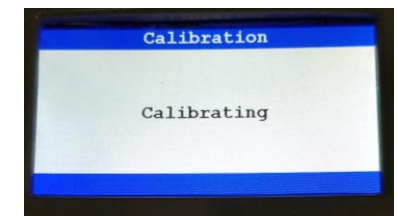
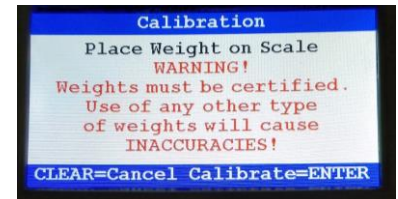

8. Lorsque le processus de mise à zéro est terminé, l'écran vous demandera d'entrer le poids de calibrage. Le calibrage minimum est de 300 lb/136 kg. Le poids de calibrage maximum est de 1000 lb/454 kg. Le poids de calibrage peut être réglé par incréments de 10 lb ou 10 kg. Appuyez sur **Enter** lorsque le poids de calibrage est réglé.
9. L'écran vous demandera de placer les poids de calibrage sur la plate-forme. Appuyez sur **Enter** lorsque les poids sont placés.
10. L'écran affichera « Calibrating (Calibrage) » pendant le processus de calibrage.
11. Si le calibrage est réussi, l'écran affichera « Calibration Complete (Calibrage terminé) » avec un nombre de calibrages à 4 chiffres.
12. Si le calibrage échoue, l'écran affichera un message d'erreur indiquant que le poids de calibrage entré et les poids certifiés ne correspondent pas. L'écran reviendra alors à l'écran de réglage de calibrage pour la saisie du poids de calibrage.



DÉPANNAGE

DÉPANNAGE

Avant de contacter le technicien, reportez-vous aux instructions suivantes pour vérifier et corriger les éventuelles défaillances. Si l'écran affiche des messages d'erreur autres que ceux ci-dessous, contactez Service d'assistance technique pour les balances médicales de Health o meter® au 1-800-815-6615.

Anomalie	Cause possible	Mesures correctives
La balance ne s'allume pas	<ol style="list-style-type: none"> 1. La pile déchargée 2. Prise électrique défectueuse 3. Mauvaise alimentation 	<ol style="list-style-type: none"> 1. Remplacer les piles 2. Utiliser une autre prise 3. Replace AC adapter
Mesure contestable ou la balance ne se remet pas à zéro	<ol style="list-style-type: none"> 1. Un objet extérieur interfère avec la balance. 2. L'écran n'affichait pas « 0.0 » avant la pesée 3. La balance n'est pas placée sur un sol plat 4. La balance est dérégulée 	<ol style="list-style-type: none"> 1. Eloignez la balance de l'objet qui le gêne 2. Faites descendre le patient de la balance, appuyez sur  mettez-la à zéro et recommencez le processus 3. Placez la balance sur un sol plat et recommencez le processus 4. Vérifier le poids avec une valeur de poids connue
La pesée est effectuée, mais le processus de pesée est trop long et le poids ne s'affiche pas à l'écran.	Le patient ne reste pas immobile en position assise ou debout.	Demandez au patient de rester immobile en position debout ou assise.
L'icône de pile sur l'écran indique que les piles sont faibles.	Les piles sont épuisées.	Remplacer les piles en suivant les instructions de la page 10.
Le pèse-personne affiche « Load Cell Cable Not Detected (Câble de cellule de charge non détecté) ».	Le câble de la cellule de charge n'est pas complètement branché dans les ports ou le câble est endommagé.	Inspectez le câble de la cellule de charge pour vous assurer qu'il est complètement branché dans le port à l'arrière de l'écran et dans celui sur le côté du support du pèse-personne. Si le câble était branché, débranchez-le et rebranchez-le jusqu'à ce qu'il se fixe en place. Si le câble est endommagé, contactez le service clientèle au 800-815-6615.
Dans le menu Aide, l'affichage ne passe pas à l'écran suivant pour la sélection du menu et dit « clé non valide »	La touche correcte n'est pas enfoncée	Pour faire une sélection dans le menu Aide et faire avancer l'écran, appuyez sur  ou appuyez sur 

GARANTIE

Garantie limitée

Que couvre la garantie?

Cette balance Health o meter® Professional est garantie à partir de la date de son achat contre les défauts liés aux matériaux ou à la fabrication pendant une période de deux (2) ans. Si le produit ne fonctionne pas correctement, retournez-le, fret payé d'avance et correctement emballé, à Pelstar, LLC (voir les instructions dans la section « Pour bénéficier de la garantie », ci-dessous). Si le fabricant constate qu'il existe un défaut lié au matériel ou à la fabrication, le seul dédommagement du client sera le remplacement gratuit de la balance. Ce remplacement sera effectué avec un produit ou un composant neuf ou reconditionné. Si le produit n'est plus disponible, il peut être remplacé par un produit similaire de valeur égale ou supérieure. Les pièces remplacées ne sont couvertes que pendant la période de garantie initiale.

Qui est couvert?

L'acheteur original du produit doit avoir une preuve de l'achat du produit pour bénéficier de la garantie. Veuillez conserver votre facture ou votre reçu. Les revendeurs ou magasins de vente au détail qui vendent des produits Pelstar n'ont pas le droit d'altérer, de modifier ou de changer de quelque manière que ce soit les termes et conditions de cette garantie.

Qu'est-ce qui est exclu?

Votre garantie ne couvre pas l'usure normale des pièces ni les dommages résultant de l'un des éléments suivants : utilisation négligente ou abusive du produit, utilisation sur une tension ou un courant inadéquat, utilisation contraire aux manuels d'utilisation, abus, y compris la falsification, les dommages en cours de transport ou les réparations ou remplacements non autorisés. En outre, la garantie ne couvre pas les catastrophes naturelles, telles que les incendies, les inondations, les ouragans et les tornades. Cette garantie vous donne des droits légaux spécifiques. Vous pouvez également avoir d'autres droits, mais cela varie d'un pays à l'autre, d'un État à l'autre, d'une province à l'autre ou d'une juridiction à l'autre.

Pour bénéficier de la garantie, conservez votre ticket de caisse ou un document prouvant votre achat. Appelez le (+1) 800-638-3722 ou le (+1) 708-377-0600 pour recevoir un numéro d'autorisation de retour (AR), qui doit figurer sur l'étiquette de retour. Joignez votre preuve d'achat au produit défectueux, ainsi que votre nom, votre adresse, votre numéro de téléphone de jour et une description du problème. Emballez soigneusement le produit et envoyez-le, fret et assurance prépayés, à:

Pelstar, LLC

Attention R/A# _____

Service de retour

9500 West 55th Street

McCook, IL 60525

Garantie prolongée disponible *

Cette balance est éligible au programme de prorogation de garantie de Health o meter® Professional ScaleSurance®. ScaleSurance® proroge la période de garantie de deux ans supplémentaires. Cette prorogation de la garantie limitée standard peut être acquise avec l'achat de nouvelles balances ou pour une balance existante d'un établissement avant l'expiration de sa garantie actuelle. Pour en savoir plus, consultez le site www.homscales.com/scalesurance/ ou contactez votre distributeur de matériel médical.

* Pas disponible dans tous les pays



PELSTAR®, LLC

9500 West 55th St. McCook, IL 60525-7110 USA

1-800-638-3722 or 1-708-377-0600

VEUILLEZ ENREGISTRER VOTRE BALANCE POUR BÉNÉFICIER DE LA GARANTIE À L'ADRESSE SUIVANTE:

www.homscales.com

Health o meter® est une marque déposée de Sunbeam Products, Inc. utilisée sous licence.

Les produits Health o meter® Professional sont fabriqués, conçus et détenus par Pelstar®, LLC.

Nous nous réservons le droit d'améliorer, © Pelstar, LLC 2021