



Find the date code on your scale's product label and follow this chart to select the version specific user instructions for your scale.

Busque el código de fecha en la etiqueta del producto de su báscula y siga este cuadro para seleccionar las instrucciones de usuario específicas de la versión para su báscula. Haga clic en el enlace o salte a la página que se muestra.

Trouvez le code de date sur l'étiquette du produit de votre balance et suivez ce tableau pour sélectionner les instructions d'utilisation spécifiques à la version de votre balance. Cliquez sur le lien ou passez à la page affichée.

<u>Date Codes</u>	<u>Link/Page #</u>
3121, 3821, 4521, 5021, 0922, 2722, 4422	Click here or skip to page 2
2121, 2921, 3021	Click here or skip to page 65
0120, 2320, 2020/07/30, 3520, 4720	Click here or skip to page 122
For all other date codes not shown above, click here or skip to page 194	

Date code can be found on the product label on the back of the display head.

El código de fecha se puede encontrar en la etiqueta del producto en la parte posterior de la pantalla.

Le code de date se trouve sur l'étiquette du produit à l'arrière de la tête d'affichage.



Model 499KL



CLICK THE BOX BELOW OR
SKIP TO THE PAGE NOTED

Cautions and Warnings p. 3	Specifications / Definition of Symbols p. 4	Certifications / Connectivity / Disposal p.5
Assembly Instructions p.6	Powering the Scale / Battery Replacement p.9	Set Up Instructions p.10
Everlock® Permanent Unit Lock Instructions p.12	Operating Instructions p.13	Optional Height Rod Assembly and Measuring Instructions p.16
Calibration p.19	Troubleshooting p.20	Cleaning / Replacement Parts p.21
Warranty p.22	Español p.23	Français p.44

CAUTIONS AND WARNINGS

INTENDED USE

This Health o meter® Professional scale is intended to be used in a professional medical environment by trained medical staff. This product was designed to weigh patients who are safely positioned and standing on the platform. Do not modify the product or use it for anything other than its intended purpose.

To prevent patient/caregiver injury or damage to your scale, please follow the instructions in this user manual very carefully.

- Do not exceed the weight capacity specified for this scale.
- For accurate weighing, this scale must be placed on a flat, stable surface.
- For accurate weighing, verify before each use the proper operation according to the procedure described in this manual.
- Do not use in the presence of flammable or explosive materials.
- If the scale becomes damaged, it should not be operated until properly serviced.
- Do not transport the scale with a patient or object on the scale.
- Do not wheel or pull the scale down stairs, doing so may damage internal parts.
- Ensure that the AC adapter and scale do not come in contact with liquids, excessive temperature, or excessive humidity.
- Exercise caution when assembling the scale column so as to not pinch the load cell connector cable.

Patient/caregiver safety

- This scale is designed for static weighing of patients only. No scale should be used for patient transfer.
- Patient should wear socks or other form of lightweight foot covering during weighing event.
- To prevent patient injury, the patient must be attended to throughout the entire weighing event. Caregivers should ensure that the patient is stable and provide support as needed when getting onto and off of the scale.

When operating the scale with the AC adapter:

- Operate this scale exclusively with the AC adapter provided by Health o meter Professional. Use of an unspecified adapter will void the warranty, and can pose a serious safety hazard.
- For use with AC adapter models noted on the next page (not included)
- Prior to using this scale, inspect the AC adapter cord for cracking / fraying, or for broken / bent plug prongs.
- Prior to using this scale, ensure that the AC adapter is plugged into an outlet with the rated voltage appropriate for operation.
- Ensure that the AC outlet is wired to a circuit breaker or other protected power source.
- Unplug the AC adapter, and carefully store both the adapter and adapter cord before moving the scale.
- Operating this scale at voltages and frequencies other than specified can damage the equipment and will void the warranty.

When operating the scale with batteries:

- If the display shows “LOBAT”, replace the batteries or switch to the AC adapter as soon as possible.
- When replacing / inserting batteries, be sure to use all new batteries.

This equipment has been tested and found to comply with the EMC limits for the Medical Device Directive 93/42/EEC (EN 55011 Class A and EN 60601-1-2). These limits are designed to provide reasonable protection against harmful interference in a typical medical installation. The equipment generates, uses and may radiate radio frequency energy and, if not installed and used in accordance with these instructions, may cause interference to other devices in the vicinity. There is no guarantee that interference will not occur in a particular installation. If this equipment does cause harmful interference with other devices, which can be determined by turning the equipment off and on, the user is encouraged to try to eliminate the interference by one or more of the following measures:

- Reorient or relocate the receiving device.
- Increase the separation between the equipment.
- Plug the equipment into an outlet on a circuit different from that to which the other device(s) is connected.
- Consult Customer Service or a field service technician for help.

In no event whatsoever shall Pelstar, LLC be liable for damages or injuries arising from or connected with the assembly, use, or misuse of its products.

SPECIFICATIONS FOR THIS SCALE

General

The model 499KL / 499KG waist high digital beam scale uses highly sophisticated microprocessor technology. This precision scale is designed to provide accurate, reliable and repeatable weight measurements. In addition, each scale is designed to provide the user with features that make the weighing process simple, fast, and convenient.

This scale uses motion-sensing weighing technology to determine the weight of a moving patient.

On the 499KL, weight can be displayed in pounds (lb) or in kilograms (kg). On the 499KG weight is displayed in kilograms only. **This scale can be powered using AC adapter (not included) or by 6 - AA batteries (included).**

Scale Specifications

Capacity and Resolution	499KL; 460 lb x 0.2 lb (209 kg x 0.1 kg) 499KG: 209 kg x 0.1 kg	
Power Requirements	Adapter Model No. UE15WCP1-090050SPA, Part No. UE160714HKKK1-P Adapter Model No. UES06WNCP-090050SPA, Part No. UE190716HKSH2RM Adapter Model No. / Part No. RHD10W090050 (Not Included) Input: 100-240VAC, 50/60Hz, 500mA Output: 9.0V $\overline{\text{---}}$ 0.5A Or 6 AA Batteries (included)	
Environmental	Operating temperatures: 50°F to 104°F (10°C to 40°C) Storage temperatures: 32°F to 122°F (0°C to 50°C) Maximum Humidity: 95% RH	
Physical Dimensions	Scale (Overall Dimensions) Width: 14-1/8" (359 mm) Depth: 21-1/8" (537 mm) Height: 43-1/2" (1105 mm) Weight: 20 lb (9 kg)	Platform (Standing Area) Width: 13-3/4" (349 mm) Depth: 16-1/2" (419 mm) Height: 2-3/8" (60 mm)

DEFINITION OF SYMBOLS



Attention, Consult Accompanying Documents



Temperature range
(10°C to 40°C / 50°F to 104°F)





Type B Applied Parts



AC to DC power supply

CERTIFICATIONS / DISPOSAL

Certification Descriptions

	<p>Pelstar, LLC has been officially certified as the manufacturer of Health o meter® Professional medical devices. The Pelstar, LLC quality assurance system covers the development, production, sales and service of medical scales and measuring systems.</p>
	<p>This product is tested to and meets the requirements of:</p> <ol style="list-style-type: none">1. UL60601-1 First Edition: Safety for Medical Electrical Equipment2. CSA C22.2 No. 601-1 M90: Medical Electrical Equipment

Health o meter® Professional scales are manufactured in FDA-registered factories.

Scale Disposal



This Health o meter® Professional scale must be disposed of properly as electronic waste. Follow the national, regional or local regulations that apply to you for disposal of electronic waste or batteries. Do not dispose of this device in the domestic waste stream.

ASSEMBLY INSTRUCTIONS

Before Assembly

Each 499KL waist high digital beam scale is shipped disassembled in one carton. Carefully inspect the carton for shipping damage before unpacking. If damage is found, contact your shipper or a Health o meter® Professional representative immediately at 1-800-815-6615. Claims must be filed with the shipper as soon as possible after receipt of the package. The following information details what you will find inside the main carton as you unpack the parts for assembly.

To prevent scratching any components, carefully remove each assembly from the carton and unwrap the packing materials. Set the carton aside for storage. To avoid damaging the scale parts when unpacking, do not use a box cutter, knife, scissors, or any sharp object to open the protective inner packaging.

Parts List

Carton

- (1) Scale platform (C)
- (1) Upper column w/ display assembly (Column A)
- (1) Lower column (Column B)
- (6) AA batteries
- (1) User instructions

Tools Required

Phillips head screwdriver (not included)

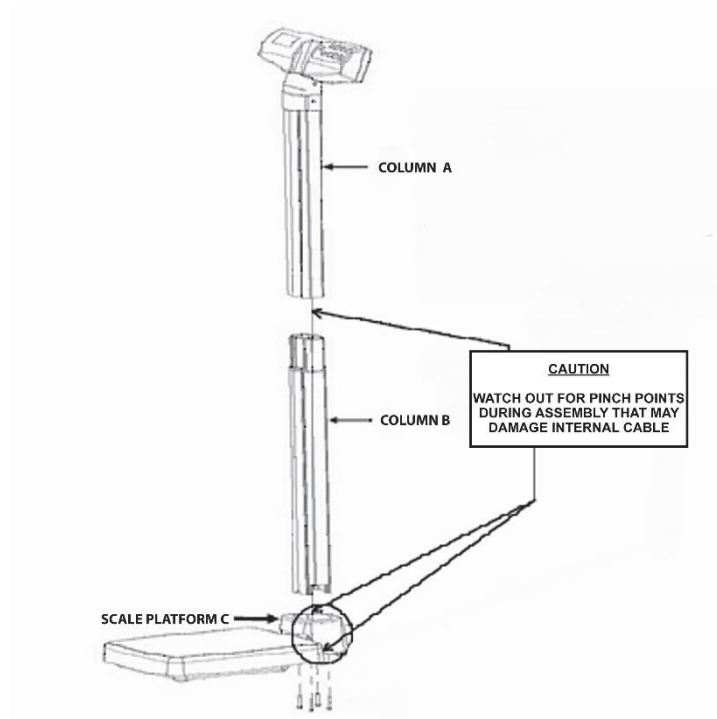

Note: This scale has been factory calibrated, and does not require calibration prior to use.

ASSEMBLY INSTRUCTIONS (CONTINUED)

1. Carefully remove the scale platform and columns A and B from the carton. Place the scale platform and columns on a flat, level, and dry surface. Remove the 4 column mounting screws and washers from the bottom of column B and set aside for assembly step 7.

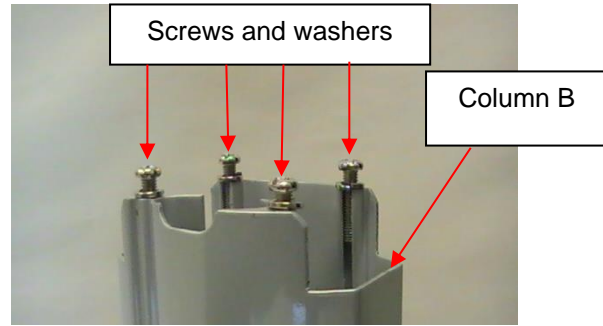

2. Locate the load cell connector cable inside column A. While holding column B, slide the cable through the center opening at the top of column B. Push the cable all the way through Column B until the plug reaches the bottom of the column.

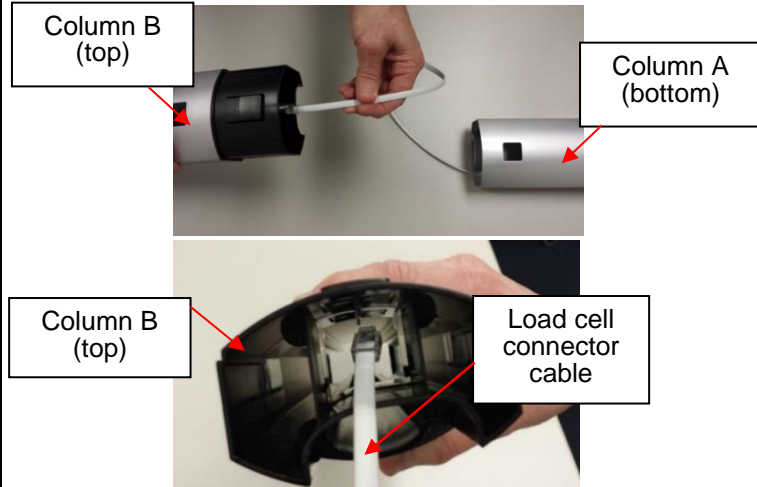

3. Align column A and column B. Notches are located at the bottom of column A and the top of column B. Snap the locking tab into place. Ensure that the locking tab is locked securely into place. **Note: When aligning and locking the columns, use caution not to pinch the load cell connector cable.**

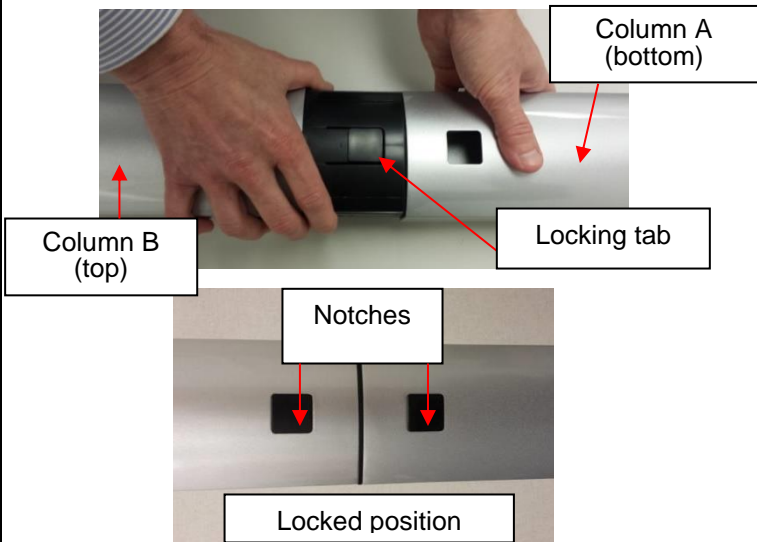

4. Remove the black wheel cover from the packaging. Read the "Attention" label then remove it from the bracket. Place the cover back onto the platform.



ASSEMBLY INSTRUCTIONS (CONTINUED)

5. Obtain the scale pillar and locate the load cell cable. Place the pillar above the platform and cover with the display head facing the scale platform. Carefully pull the cable connector from the bottom of Column B and plug into the RJ jack on scale platform C. Once plugged in completely, lower the pillar into the cover.

Alternate Method of Plugging in the Load Cell Cable:

If having difficulty plugging the cable into the port, complete step 7 then you may also access the load cell cable via the door on the rear of the cover. Use a Phillips screwdriver to remove the door at the back of the platform base then plug in the load cell cable and replace the door.



Alternate method to plug cable into port:



6. Keep a firm hold on the pillar and platform and place the scale on its side. Locate the 4 column mounting screws previously removed in step 1. Ensure that washers are located between the screw heads and the scale platform C screw holes. Insert the 4 screws through the bottom of scale platform C screw holes and into Column B. Using a Phillips head screwdriver, tighten the screws to secure Column B to the base of platform C.



7. On the underside of the platform, feed the wire for the power adapter port through the base and plug into the port. **Note:** Ensure the wire is tucked into the slot in the base as shown. The scale is now assembled and ready to use.

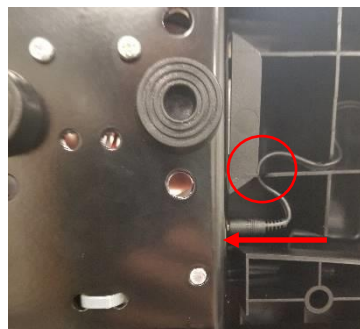

POWERING THE SCALE

Powering the Scale – Inserting Batteries

1. With a Phillips head screwdriver remove the screw from the battery compartment cover located on the back of the display. Remove the battery cover by pressing downward on the locking tab.



2. Replace or install 6 new AA batteries. Health o meter® Professional recommends using an alkaline or lithium battery, rated for 130°F (54°C) operation. Do not use zinc-carbon batteries.
3. Re-attach the battery cover to the display assembly.
4. Ensure all objects are removed from the scale's platform, and then press the **ON/OFF** button to turn the scale on. The display will show a version number, followed by dashes, then "0.0". LB (Pounds) is the default weight measuring unit upon initial set-up/assembly. Press the **UNIT** button to select your desired weight mode (LB or KG) (499KL only)

Note: The battery icon on the display indicates battery life.

Note: If the set up procedure fails, refer to the troubleshooting instructions. If the problem is not corrected, contact Health o meter Professional Scales Customer Service at 1-800-815-6615.

Note: If "LoBAT" appears on the display, it indicates that the battery power is low. It does NOT indicate a problem with the weight measurement.

Warning: If the scale will not be used for some time, remove the batteries to avoid a safety hazard. Disposal of batteries must be performed in accordance with the prevailing national, regional or local regulations that apply to you.

Optional AC Adapter

1. Connect the AC adapter (not included) into the adapter jack on the scale platform C.

Warning: To avoid a safety hazard, use only a Health o meter® Professional AC adapter.





2. Plug the scale's AC adapter into the power source.
3. When the AC adapter is disconnected from the scale, the scale will switch to battery power if batteries are installed.

Caution: Always plug the AC adapter into the scale first, then into the power source/wall outlet.

Power Source Icons

AC Icon: The AC icon will display when the scale is being powered by the AC adapter.

Battery Icon:

1. The battery icon will display when the scale is being powered by batteries.
2. The battery icon indicates the level of battery power remaining. When all three segments are full, this indicates full battery power. 
3. If the battery icon is empty, replace the batteries.  If the batteries are completely depleted the display will flash "LoBat" and the scale will power off.

SET UP INSTRUCTIONS

Auto Off Function

When powering the scale via the AC adapter, the display can be set to power off after a period of inactivity. The Auto Off default setting is “disabled”. Follow this procedure to enable or disable the Auto Off function. **Note:** When powering the scale via batteries, the Auto Off function is automatically enabled.

Enable / Disable Auto Off

1. While the scale is turned off, press and hold the **ENTER** button then press and release the **ON/OFF** button. Hold the **ENTER** button until “AOF=d” or “AOF=E” appears on the display, then release. Press the **ENTER** button again to change the setting.
 AOF=d Disables the Auto Off function
 AOF=E Enables the Auto Off function
2. Press **CLEAR** to save your selection and exit the Options mode.
3. The scale will restart. The display will show “UEr”, followed by a version number, and then dashes. When the display shows “0.0” the scale is ready to use.

Setting Auto Off Time

When powering the scale via batteries or if Auto Off is Enabled for the AC adapter, the period of inactivity before the scale powers off can be set to a specific amount of time. The default setting for Auto Off time is 2 minutes. Follow this procedure to set the number of minutes of inactivity before power off.

1. While the scale is turned off, press and hold the **ENTER** button then press and release the **ON/OFF** button. Hold the **ENTER** button until “AOF=d” or “AOF=E” appears on the display, then release. Use the **▲** or **▼** buttons to advance the display screen until “AFt” appears. Press the **ENTER** button to change the Auto Off time.
 AFt = 1 Scale will power off after 1 minute of inactivity
 AFt = 2 Scale will power off after 2 minutes of inactivity
 AFt = 3 Scale will power off after 3 minutes of inactivity
2. Choose the setting you prefer and press **CLEAR** to save your selection and exit the Options mode.
3. The scale will restart. The display will show “UEr”, followed by a version number, and then dashes. When the display shows “0.0” the scale is ready to use.

Setting Sound Options

The display can be set to stay silent or beep while operating the scale. The default setting for Sound is “enabled”. Follow this procedure to enable or disable sound.

1. While the scale is turned off, press and hold the **ENTER** button then press and release the **ON/OFF** button. Hold the **ENTER** button until “AOF=d” or “AOF=E” appears on the display, then release. Use the **▲** or **▼** buttons to advance the display screen until “Snd” appears. Press the **ENTER** button to change the setting.
 Snd = E Enables sound so the scale beeps when keys are pressed.
 Snd = d Disables sound so the scale stays silent when keys are pressed.
2. Choose the setting you prefer and press **CLEAR** to save your selection and exit the options mode.
3. The scale will restart. The display will show “UEr”, followed by a version number, and then dashes. When the display shows “0.0” the scale is ready to use.

SET UP INSTRUCTIONS (CONTINUED)

Locking Unit of Measure (LB or KG)

(499KL only, this feature is not available on 499KG)

The weight measuring unit (pounds / LB or kilograms / KG) can be locked to display weight only in the selected unit of measure. The unit of measure lock default setting is “unlocked”. Follow this procedure to lock the **UNIT** button. **Note:** If Everlock® is engaged, this feature will not appear in the Options mode.

1. While the scale is turned off, press and hold the **ENTER** button then press and release the **ON/OFF** button. Hold the **ENTER** button until “AOF=d” or “AOF=E” appears on the display, then release. Use the **▲** or **▼** buttons to advance the display screen until “Unt” appears. Press the **ENTER** button to change the setting.
 Unt = U Allows the user to toggle weight measurement between LB and KG.
 Unt = L Locks the unit button so weight is only displayed in pounds (LB)
 Unt = G Locks the unit button so weight is only displayed in kilograms (KG)
2. Choose the setting you prefer and press **CLEAR** to save your selection and exit the options mode.
3. The scale will restart. The display will show “UEr”, followed by a version number, and then dashes. When the display shows “0.0” the scale is ready to use.

Setting Auto Zero

This option allows the user to select whether the scale will re-set itself to ZERO each time it is powered up or whether it will use the zero reading from the last time it was zeroed. The auto zero default setting is “enabled” Follow this procedure to enable or disable this feature.

1. While the scale is turned off, press and hold the **ENTER** button then press and release the **ON/OFF** button. Hold the **ENTER** button until “AOF=d” or “AOF=E” appears on the display, then release. Use the **▲** or **▼** buttons to advance the display screen until “PU2” appears. Press the **ENTER** button to change the setting.
 PU2 = d Disabling this feature means the scale does not attempt to find a zero when powered on, rather it will use the zero setting it had from its most recent use. Health o meter® Professional recommends that if the Disable option is selected, users should manually zero the scale before each weight measurement by pressing **ZERO / TARE**. Users will see dashes on the screen as the scale is finding zero.
 PU2 = E Enabling this feature means the scale will zero itself when it is powered on. After each use, the scale will clear the weight of the patient and set itself back to the initial zero level it found on start-up. Health o meter® Professional recommends keeping this setting as Enable.
2. Choose the setting you prefer and press **CLEAR** to save your selection and exit the Options mode.
3. The scale will restart. The display will show “UEr”, followed by a version number, and then dashes. When the display shows “0.0” the scale is ready to use.

SET UP INSTRUCTIONS (CONTINUED)

Everlock®

(499KL only, this feature is not available on 499KG)

The Everlock® feature allows the measuring unit to be permanently locked on the scale, disabling the **UNIT** button. The Everlock® default setting is “disabled”. Follow this procedure to engage Everlock®.

Warning: This lock is permanent and cannot be reversed.

Notes:

- Press **CLEAR** at any time to exit the Everlock® procedure.
 - Once Everlock® is engaged the Unt and UdP options will no longer be displayed when scrolling through the Options menu.
 - There is no method to undo Everlock® without sending the scale back to the manufacturer.
1. While the scale is turned off, press and hold the **ENTER** button then press and release the **ON/OFF** button. Hold the **ENTER** button until “AOF=d” or “AOF=E” appears on the display. Use the **▲** or **▼** buttons to advance the display screen until “ELC” appears. Press the **ENTER** button to change the setting.
 ELC =d Default setting with Everlock® disabled.
 ELC = E Engages Everlock®. Once this option is selected, the display will prompt you to begin the locking procedure. If this is desired, follow the instructions below.
 2. After Everlock® is selected, “PASS1” will appear on the display. This prompts the user to enter a password. Press the following keys in this sequence:
BMI, ENTER, ▼, ▲
 3. If entered correctly, “ELC=L” (if scale was in LB mode) or “ELC=6” (if scale was in KG mode) will appear on the display.
 4. Use the **▼** and **▲** keys to toggle between (L) Pounds and (6) Kilograms. When the desired unit is displayed, press **ENTER** and “PASS2” will appear on the display.
 5. This will prompt the user to enter the second password. Press the following keys in this sequence:
▲, ▼, ENTER, BMI
 6. If entered correctly, the scale will display “ELC = L” or “ELC = 6,” depending on the unit of measurement that was selected. Everlock® is now engaged.

OPERATING INSTRUCTIONS

Keypad

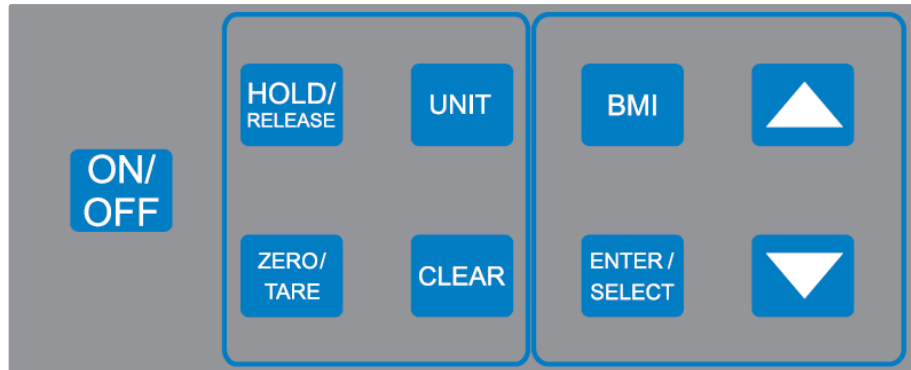

Function	Description
ON/OFF	Turns scale on and off.
ZERO/TARE	Zeroes or tares the scale prior to a weighing.
HOLD/RELEASE	Holds the weight value of the patient on the display until the button is pressed again to clear the value.
BMI	Prompts entry of height data to calculate patient's Body Mass Index (BMI).
UNIT	Toggles between pounds (LB) and kilograms (KG). (499KL only)
CLEAR	Clears the incorrect height input when in BMI mode. Exits out of a mode or process.
▲	Increases height input (0.5 in / 0.5 cm increments)
▼	Decreases height input (0.5 in / 0.5 cm increments)
ENTER/SELECT	Accepts height value in BMI mode. Toggles between values in options mode.

OPERATING INSTRUCTIONS (CONTINUED)

Weighing a Patient

Note: When this scale is turned on, it will always default to the settings and units last used (LB or KG).

1. With all weight off the scale, press the **ON/OFF** button to turn on the scale.
2. Wait until 0.0" LB or "0.0" KG appear on the display then assist the patient onto the scale. "LOCK" will appear and flash on the display along with a weight measurement. When a stable weight is determined "LOCK" will stay displayed along with the patient's weight. Depending on the movement of the patient on the scale, it may take several seconds for the scale to lock onto the weight.

Caution: To prevent patient injury, the patient must be attended throughout the entire weighing event.

3. The weight may be held on the display by pressing the **HOLD/RELEASE** button. To release, press the **HOLD/RELEASE** button again.
4. After the weight measurement has been taken, have the patient step off the scale.
5. Press the **ON/OFF** button to turn the scale off.

Zero Function

The **ZERO/TARE** button zeroes the scale prior to a weight measurement. The **ZERO/TARE** button is also used in the Tare function as outlined below.

Tare Function

When using this scale, the weight of an object, such as a portable oxygen tank, can be subtracted from the total weight in order to determine the weight of the patient alone.

1. With all weight off the scale, press the **ON/OFF** button to turn on the scale.
2. Wait until 0.0" LB or "0.0" KG appears on the display then place the object on the scale. The display will show a value for the object's weight. The minimum weight that can be tared is 5 lb / 2.27 kg. Note: The scale must lock onto a weight before it can be tared.
3. Press the **ZERO/TARE** button. The word "TARE" will appear on the display, followed by "0.0" LB or "0.0" KG.
4. Keep the object on the platform, and have the patient to step onto the scale. The scale will automatically deduct the weight of the object and only display the patient's weight.
5. When you remove the item from the platform, "under" will be temporarily displayed and then the display will return to "0.0" LB or KG. The display will show a negative weight until the **ZERO/TARE** button is pressed.

OPERATING INSTRUCTIONS (CONTINUED)

BMI Function

Body Mass Index (BMI) is a ratio between a person's weight and height and interpreted as a BMI score. This BMI score is then used as a tool to categorize a patient as underweight, normal, overweight, obese or morbidly obese.

1. With all weight off the scale, press the **ON/OFF** button to turn on the scale.
2. Wait until 0.0" LB or "0.0" KG appear on the display then assist the patient onto the scale. "LOCK" will appear and flash on the display along with a weight measurement. When a stable weight is determined "LOCK" will stay displayed along with the patient's weight. Depending on the movement of the patient on the scale, it may take several seconds for the scale to lock onto the weight.

Caution: To prevent patient injury, the patient must be attended throughout the entire weighing event.

3. After obtaining the patient's weight and with the patient remaining on the scale, press the **BMI** button.
4. The display will show 65.0" (in LB mode) or 150.0 cm (in KG mode). Use the keypad **▲** and **▼** buttons to enter the patient's height in inches if weighing in LB or centimeters if weighing in KG.
5. Once height is keyed in, press the **ENTER** button.
6. The display will show the patient's BMI.
7. Press the **CLEAR** button to return to the weighing mode.

ASSEMBLY INSTRUCTIONS FOR OPTIONAL HEIGHT ROD (499KLROD)

Note: These instructions are for mounting the optional height rod (499KLROD) to the 499KL scale. A height rod is not included with the 499KL scale and can be purchased separately as item # 499KLROD.

Mounting 499KLROD

1. Remove the 2 plastic screw covers on the pillar of the scale.
2. Insert the enclosed screws into the holes on the pillar.
3. Position the large keyhole slots on the height rod over each screw head. When positioned correctly over both screws, gently slide the 499KLROD all the way down, in order to secure the keyhole locks.
4. Tighten the screws with the enclosed wrench (wrench is provided with the 499KLROD). An open-ended wrench can be used to tighten screws as well.

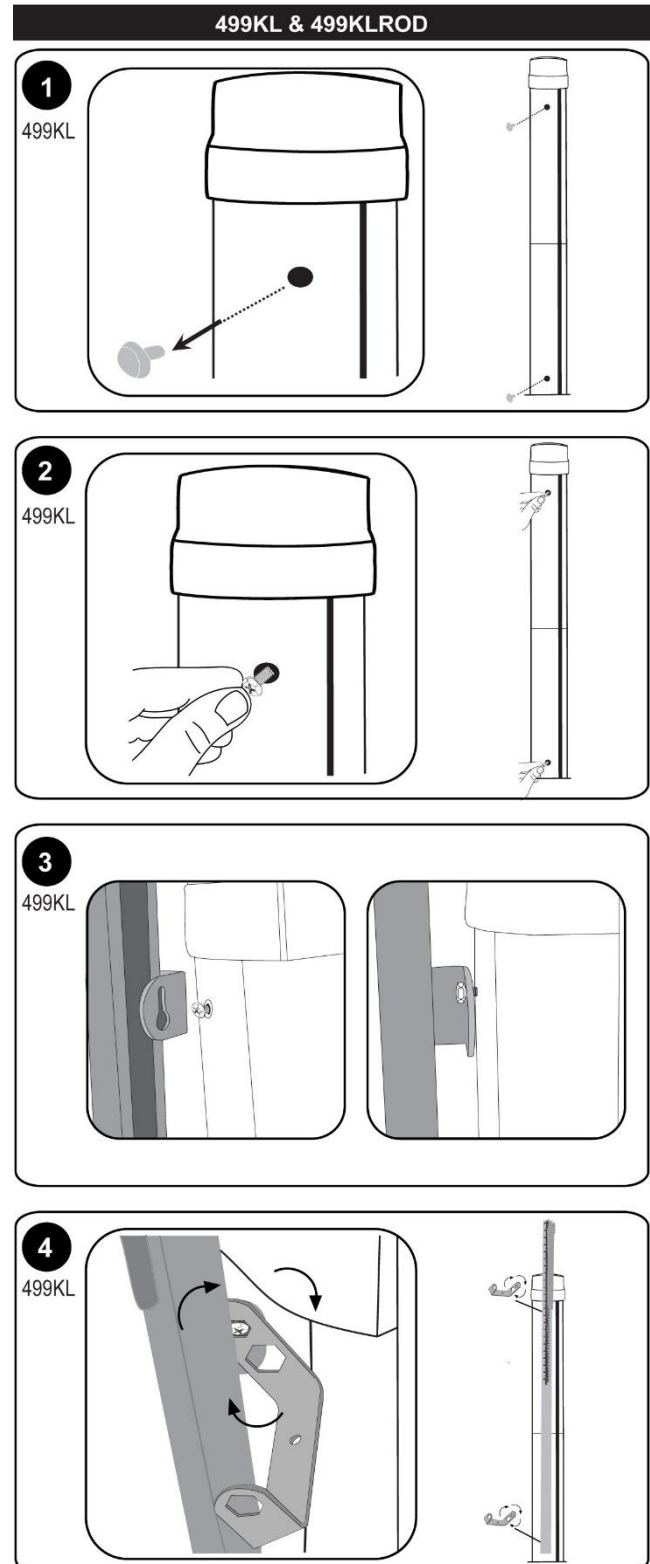

HEIGHT MEASUREMENT INSTRUCTIONS

Note: These instructions are for measuring height using the optional height rod. A height rod is not included with the scale and can be purchased separately as item # 499KLROD.

WARNING: Use caution when sliding height rod up and down. The rod should move smoothly. Fold headpiece down when not in use.

Note: A patient needs to be a minimum of 23-5/8" (60 cm) in height.

1. With the headpiece in the folded down position, slide the headpiece up or down to the estimated height of the patient. Then raise the headpiece into its horizontal position.

NOTE: FOLD HEADPIECE DOWN BEFORE EXTENDING HEIGHTROD



Push tab inward to lower height rod below 46 3/8"

To lower height rod below 46 3/8", push the tab at the top of the height rod and gently lower the headpiece.

2. Ensure that the patient's posture is upright, and that the patient's head is straight and level. Slide the headpiece down until it rests on the patient's head.



3. Determine the patient's height by reading the value on the measuring strip nearest to the line on the indicator, as shown on the next page.

HEIGHT MEASUREMENT INSTRUCTIONS

Height Rod Below 46 3/8"

Height Rod Extended Above 46 3/8"

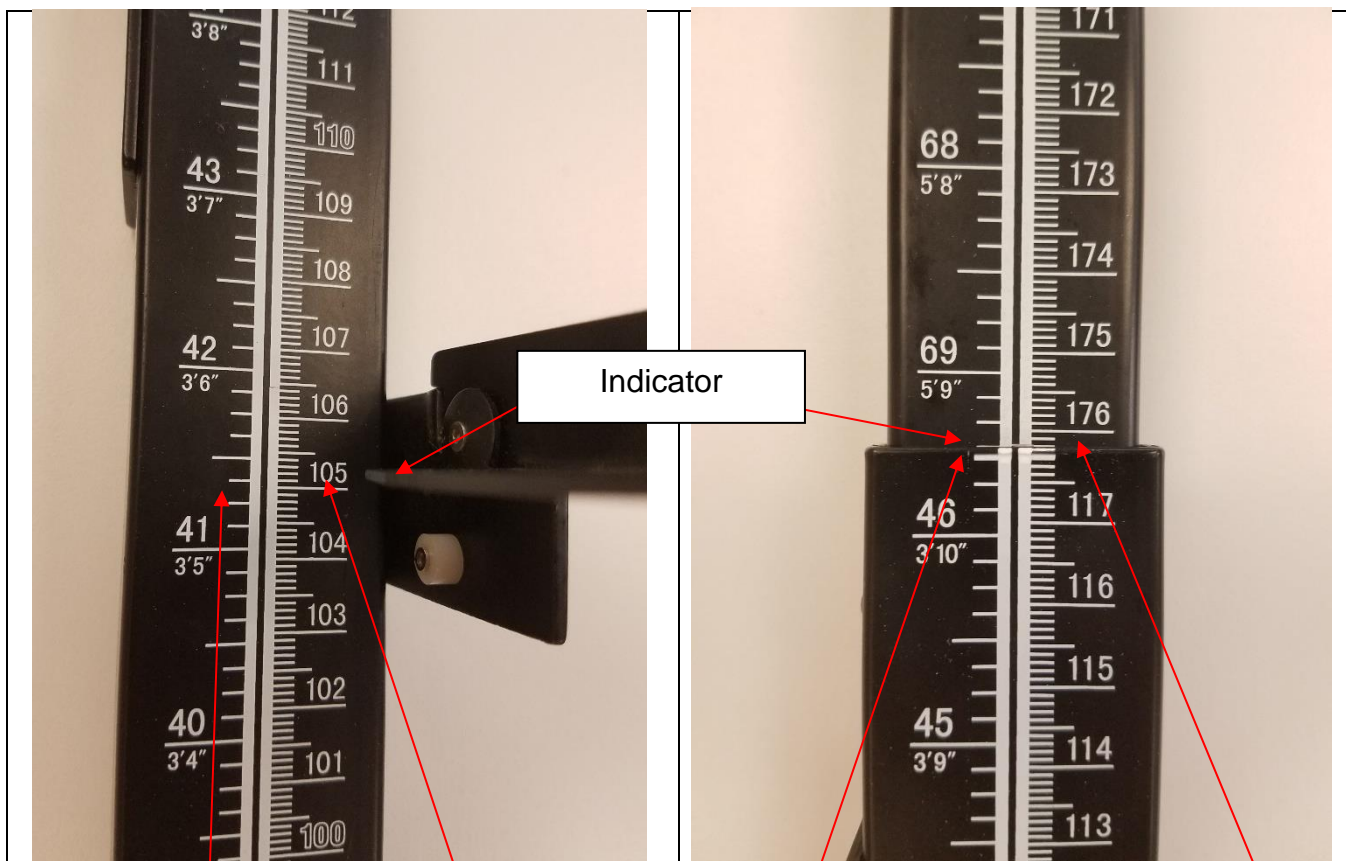

Inches read: 41" + 3/8" = 41 3/8"

Cm read: 105 cm + 0.2 cm = 105.2 cm

Inches read: 69" + 3/8" = 69 3/8"

Cm read: 176 cm + 0.2 cm = 176.2 cm

Feet and Inches read: 3' + 5 3/8" = 3 ft. 5 3/8"

Feet and Inches read: 5' + 9 3/8" = 5 ft. 9 3/8"

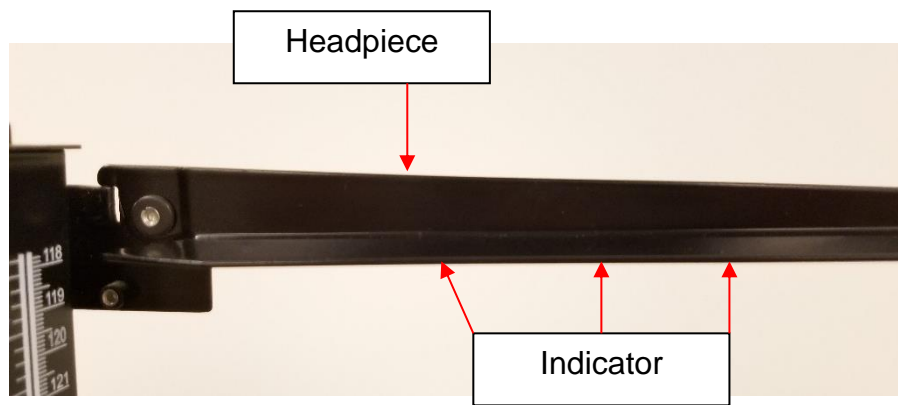

CALIBRATION

This scale has been factory calibrated, and does not require calibration prior to use. There are no requirements for calibration in the field; users should adhere to their institution's calibration policies. If required, the scale can be calibrated. Calibration of your scale is performed using 80 kilograms (KG) or 200 pounds (LB), according to the units of measure used upon entering into the calibration path. **THE 499KG CAN ONLY BE CALIBRATED IN KILOGRAMS.**

If Everlock® is engaged the scale can only be calibrated in the locked unit of measure.

Note: Only weights certified and traceable to national standards should be used for calibration procedures.

1. Press and hold the **UNIT** and **ZERO/TARE** buttons at the same time, and press and release the **ON/OFF** button to turn on the scale. Remain pressing the **UNIT** and **ZERO/TARE** buttons until "CAL" appears on the display. Release all buttons. **Note:** The display will show "CAL" until the button combination is released.
2. Once the buttons are released the following message will scroll horizontally across the screen : " - 2Ero SCALE - ". With no weight on the platform, press the **ZERO/TARE** button.
3. The scale will zero and the following message will scroll horizontally across the screen: "- PLACE 200 ON SCALE PrESS EnTEr-" (if in pounds) or "- PLACE 80 ON SCALE PrESS EnTEr-" (if in KG). You may toggle between pounds and kilograms using the **UNIT** button. If Everlock® is engaged you will only be able to calibrate in the locked weight measurement unit.
4. Once the proper weight is placed on the platform, press the **ENTER** button. The message " - CAL - " will flash on the screen while the scale is calibrating.
 - a. If the weight is within calibration range, a four digit number will display on the screen. Remove the weight from the scale and the scale will restart. Note: the 4 digit calibration count will stay until the weight is removed.

B. If the weight placed on the scale does not match the correct calibration standard (200 lb or 80 kg), the following message will be displayed: " - Out OF RANGE - ". Calibration is not performed. Press **CLEAR** button to exit the calibration mode. The scale will restart and go through the power up sequence to show 0.0. Power off the scale and begin the calibration process again.

TROUBLESHOOTING

Troubleshooting

Before contacting service personnel, refer to the following instructions to check and correct any failures.

Symptom	Possible Cause	Corrective Action
Scale does not turn on	<ol style="list-style-type: none"> 1. Dead battery 2. Faulty electrical outlet 3. Bad power supply 	<ol style="list-style-type: none"> 1. Replace batteries 2. Use a different outlet 3. Replace AC adapter
Questionable weight or the scale does not zero	<ol style="list-style-type: none"> 1. External object interfering with the scale 2. The display did not show "0.0" before weighing 3. Scale is not placed on a level floor 4. Scale is out of calibration 	<ol style="list-style-type: none"> 1. Remove interfering object from the scale 2. Ask the patient to get off the scale, zero the scale and begin weighing process again 3. Place the scale on a level floor and begin weighing process again 4. Check weight with known weight value
Weighing is performed but the weighing process takes too long and the weight does not lock on the display	The patient is not standing still	Ask the patient to stand still
The display shows "Over" message	The load on the scale exceeds the capacity (460 lb / 209 kg)	Remove the excess weight and use the scale according to its limits
The display shows "LoBat" message	The batteries are depleted	Replace batteries according to instructions
Scale turns on but will not register a weight reading	Load cell connector cable is not plugged in	Refer to the instructions below to inspect the load cell cable.

Inspecting the Load Cell Cable

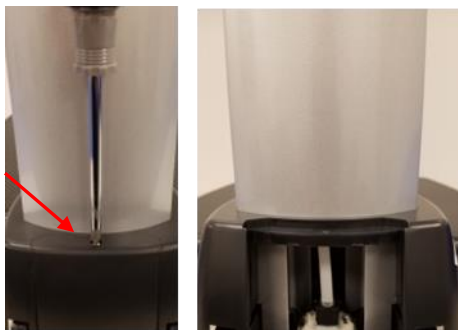

1. Using a Phillips screwdriver, remove the door at the back of the platform base.

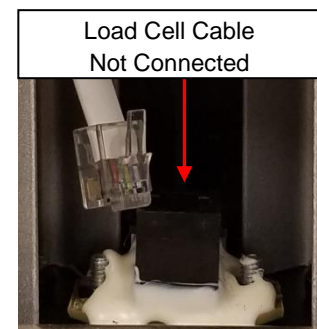
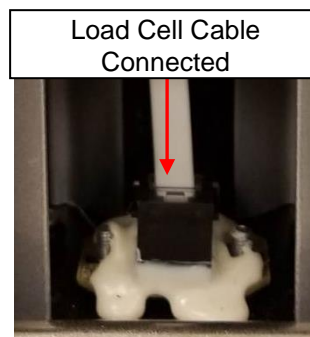

2. Inspect the load cell connector cable to ensure it is completely plugged into the RJ jack. If cable was plugged in, unplug and plug in again until it clicks into place. After checking connection, replace door at the back of the platform base.

CLEANING / REPLACEMENT PARTS

Cleaning and Disinfecting

Proper care and cleaning is essential to ensure a long life of accurate and effective weighing.

1. Health o meter® Professional recommends using one of the following solutions on a soft cloth or disposable wipe:
 - mild soap and water solution
 - 70% isopropyl alcohol
 - solution with 1-5% hydrogen peroxide concentration

After cleaning/disinfecting, wipe with a cloth dampened with water and then with a clean dry cloth. To avoid residue build-up or damp surfaces, ensure all scale parts are completely dry after cleaning.

2. Never use rough or abrasive materials to clean the scale, as these will damage the scale's finish.
3. Do not submerge the scale in water or any other liquid.
4. Do not pour or spray fluids directly on the scale.

Replacement Parts

Parts may be available if a piece of the scale needs to be replaced. Contact Health o meter® Professional Scales Customer Service at 1-800-815-6615 to inquire about the availability of these replacement parts.



WARRANTY

Limited Warranty

What does the Warranty Cover?

Health o meter® Professional scales are warranted from date of purchase against defects of materials or in workmanship for a period of two (2) years. If product fails to function properly, return the product, freight prepaid and properly packed to Pelstar, LLC (see "To Get Warranty Service", below, for instructions). If the manufacturer determines that a defect of material or in workmanship exists, the customer's sole remedy will be replacement of the scale at no charge. Replacement will be made with a new or remanufactured product or component. If the product is no longer available, replacement may be made with a similar product of equal or greater value. All replaced parts are covered only for the original warranty period.

Who is Covered?

The original purchaser of the product must have proof of purchase to receive warranty service. Please save your invoice or receipt. Pelstar dealers or retail stores selling Pelstar products do not have the right to alter, or modify or any way change the terms and conditions of this warranty.

What is Excluded?

Your warranty does not cover normal wear of parts or damage resulting from any of the following: negligent use or misuse of the product, use on improper voltage or current, use contrary to the operating instructions, abuse including tampering, damage in transit, or unauthorized repair or alternations. Further, the warranty does not cover natural disasters, such as fire, flood, hurricanes and tornadoes. This warranty gives you specific legal rights, and you may also have other rights that vary from country to country, state to state, province to province or jurisdiction to jurisdiction.

To get Warranty Service make sure you keep your sales receipt or document showing proof of purchase. Call (+1) 800-638-3722 or (+1) 708-377-0600 to receive a return authorization (RA) number, which must be included on the return label. Attach your proof of purchase to your defective product along with your name, address, daytime telephone number and description of the problem. Carefully package the product and send with shipping and insurance prepaid to:

Pelstar, LLC
Attention R/A# _____
Return Department
9500 W. 55th St.
McCook, IL 60525

Extended Warranty Available*

This scale is eligible for Health o meter® Professional ScaleSurance® Extended Warranty Program. ScaleSurance® extends the warranty period for an additional two years. This extension to the standard Limited Warranty can be purchased with new scales or for a facility's existing scale before its current warranty has expired. To learn more, visit www.homscales.com/scalesurance/ or contact your medical supply distributor.

*Not available in all countries



PELSTAR, LLC

9500 West 55th St. McCook, IL 60525-7110 USA

1-800-638-3722 or 1-708-377-0600

PLEASE REGISTER YOUR SCALE FOR WARRANTY COVERAGE AT:

www.homscales.com

Health o meter® is a registered trademark of Sunbeam Products, Inc. used under license.

Health o meter® Professional products are manufactured, designed, and owned by Pelstar, LLC.

We reserve the right to improve, enhance, or modify Health o meter® Professional product features or specifications without notice.

© Pelstar, LLC 2021

Haga clic en el enlace o salte a la página indicada

Precauciones p. 24	Especificaciones / Definición de Los Símbolos p. 25	Certificaciones / Disposición p. 26
Instrucciones de Ensamblaje p.27	Alimentando la balanza p.30	Instruccions de Configuracion p.31
Instrucciones de Bloqueo de Unidad Permanente Everlock® p.33	Instrucciones de Operación p.34	Instrucciones de Montaje y Medición de la Barra de Altura Opcional p.38
Calibración p.40	Solución de problemas p.41	Limpieza y Piezas de Recambio p.42
Garantía p.43		

PRECAUCIONES

USO PREVISTO

Esta balanza profesional Health o meter® está diseñada para ser utilizada en un entorno médico profesional por personal médico capacitado. Este producto fue diseñado para pesar a los pacientes que están posicionados de manera segura y de pie en la plataforma. No modifique el producto ni lo use para otro fin que no sea el previsto.

Para evitar lesiones al paciente / cuidador o daños a su balanza, siga las instrucciones de este manual de usuario con mucho cuidado.

- No exceda la capacidad de peso especificada para esta balanza.
- Para un pesaje preciso, esta balanza debe colocarse en una superficie plana y estable.
- Para un pesaje preciso, verifique antes de cada uso la operación adecuada de acuerdo con el procedimiento descrito en este manual.
- No lo use en presencia de materiales inflamables o explosivos.
- Si la balanza se daña, no debe operarse hasta que reciba el mantenimiento adecuado.
- No transporte la balanza con un paciente u objeto en la balanza.
- No mueva ni baje la balanza por las escaleras, ya que podría dañar las partes internas.
- Asegúrese de que el adaptador de CA y la balanza no entren en contacto con líquidos, temperatura excesiva o humedad excesiva.
- Tenga cuidado al ensamblar la columna de balanza para no pellizcar el cable del conector de la celda de carga.

Seguridad del paciente / cuidador

- Esta balanza está diseñada para el pesaje estático de pacientes solamente. No se debe usar ninguna balanza para la transferencia del paciente.
- El paciente debe usar calcetines u otra forma de cobertura ligera de los pies durante el evento de pesaje.
- Para prevenir lesiones del paciente, el paciente debe ser atendido durante todo el evento de pesaje. Los cuidadores deben asegurarse de que el paciente está estable y proporcionar apoyo cuando sea necesario al subir y bajar de la balanza.

Utilizar la balanza con el adaptador de corriente eléctrica opcional:

- Utilice la balanza únicamente con el adaptador de corriente eléctrica proporcionado por Health o meter® Professional. Si utiliza un adaptador diferente anulará la garantía, y puede presentar un serio peligro de seguridad.
- Para su uso con los modelos de adaptadores de CA que se indican en la página siguiente.
- Antes de utilizar la balanza, verifique si el cable del adaptador de corriente eléctrica tiene grietas, desgaste o algún diente roto o doblado.
- Antes de usar la balanza, asegúrese que el adaptador de corriente eléctrica esté conectado a un enchufe con voltaje adecuado para su uso.
- Asegúrese que el enchufe esté conectado a un regulador o a otra fuente con protección eléctrica.
- Asegúrese que el adaptador de corriente eléctrica y la balanza no estén en contacto con líquidos y bajo temperatura o humedad excesiva.
- Desconecte el adaptador de corriente eléctrica, y almacene con cuidado el adaptador y el cable antes de desplazar la balanza.
- Si la balanza se conecta a otro dispositivo médico, no debe utilizar el adaptador de corriente. Desconecte el adaptador de corriente de la balanza y utilice sólo la batería. Con esto asegura un aislamiento eléctrico adecuado.

Al operar la balanza con pilas:

- Si se activa el indicador "Lo", reemplace la batería o conecte el adaptador de corriente eléctrica en ese instante.
- Al momento de reemplazar o insertar la batería, asegúrese de utilizar una batería nueva.

Este equipo se ha probado y cumple con los límites de Compatibilidad Electromagnética (EMC, por sus siglas en inglés) para la Directiva de Dispositivos Médicos 93/42/EEC (EN 55011 Clase A y EN 60601-1-2). Dichos límites se establecieron para proporcionar una protección razonable en contra de la interferencia perjudicial dentro de una típica instalación médica. La balanza genera, utiliza y puede emitir energía de radiofrecuencia y, de no instalarse y utilizarse de acuerdo a estas instrucciones puede causar interferencia perjudicial en otros dispositivos cercanos. No se garantiza que no ocurra interferencia dentro de una instalación en particular. Si la balanza causa interferencia negativa con otros dispositivos, que puede determinarse al apagar y encender el equipo, alentamos al usuario a tratar de eliminar la interferencia mediante una o más de las siguientes medidas:

- Vuelva a orientar o colocar el dispositivo afectado.
- Incremente la separación entre los equipos.
- Conecte la balanza a un enchufe de un circuito diferente al utilizado por el otro dispositivo.
- Contacte al Servicio al Cliente o a un servicio técnico especializado para que lo asista.

En ningún caso, Pelstar, LLC será responsable de los daños o lesiones que surjan o estén relacionados con el ensamblaje, el uso o el uso indebido de sus productos.

ESPECIFICACIONES

General

La balanza de columna digital a nivel de vista modelo 499KL/499KG utiliza tecnología computarizada muy sofisticada. Cada balanza de precisión está diseñada para mostrar medidas de peso exactas, confiables y repetibles. Además, cada balanza está diseñada para brindar al usuario características que hacen que el procedimiento de pesaje sea sencillo, rápido y práctico.

En el 499KL, el peso puede mostrarse en libras (lb) o en kilogramos (kg). En el peso 499KG se muestra en kilogramos solamente. **La balanza puede funcionar con un adaptador de corriente eléctrica (no incluido) o con 6 baterías AA (incluidas).**

Especificaciones

Capacidad y resolución	499KL; 460 lb x 0.2 lb (209 kg x 0.1 kg) 499KG: 209 kg x 0.1 kg	
Requisitos de energía	Adaptador modelo no. UE15WCP1-090050SPA, Parte No. UE160714HKKK1-P Adapter Model No. UES06WNCP-090050SPA, Parte No. UE190716HKSH1RM Adaptador modelo no. / Parte No. RHD10W090050) (No incluido) Entrada: 100-240V – 50/60Hz, 500mA Salida : 9.0V - - - 0.5A o 6 baterías AA (incluido)	
Entorno	Temperaturas operacionales: 50°F hasta 104°F (10°C hasta 40°C) Temperaturas de almacenamiento: 30°F hasta 122°F (0°C hasta 50°C) Humedad máxima: 95% Humedad Relativa	
Dimensiones Físicas	Balanza (Dimensiones generales) Ancho: 14 1/8" (359 mm) Profundidad: 21 1/8" (537 mm) Alto: 43 1/2 (1105 mm) Peso: 20 lb (9 kg)	Plataforma (Área de la plataforma) Ancho: 13 3/4" (349 mm) Profundidad: 16 1/2" (419 mm) Alto: 2-3/8" (60 mm)

DEFINICIÓN DE LOS SÍMBOLOS



Atención, consulte los documentos adjuntos



Rango de temperatura
(10°C hasta 40°C / 50°F hasta 104°F)





Partes aplicadas tipo B



Suministro eléctrico de corriente alterna (CA) y corriente continua (CC)

CERTIFICACIONES / ELIMINACIÓN

Descripciones de certificación

 	<p>Pelstar, LLC ha sido certificado oficialmente como fabricante de dispositivos médicos Health o meter® Professional en conformidad con estrictas condiciones legales. El sistema de control de calidad de Pelstar, LLC cubre el diseño, la mercadotecnia y la distribución de las balanzas especializadas para la industria de la salud.</p>
	<p>This product is tested to and meets the requirements of:</p> <ol style="list-style-type: none"> 1. UL60601-1 First Edition: Safety for Medical Electrical Equipment 2. CSA C22.2 No. 601-1 M90: Medical Electrical Equipment

Eliminación de la balanza



La balanza Health o meter® Professional debe eliminarse como deshecho electrónico de forma adecuada. Debe cumplir con las regulaciones nacionales, regionales o locales en vigor para eliminar desechos electrónicos o baterías. No se deshaga de este dispositivo en canales de desechos domésticos.

INSTRUCCIONES DE ENSAMBLAJE

Antes de ensamblar

Cada balanza de columna digital a nivel de vista 499KL / 499KG se envía desarmada dentro de una caja. Revise la caja con detenimiento para localizar daños causados durante el envío antes de desempacar la balanza. Si encuentra algún daño, contacte de inmediato al transportista o a un representante de Health o meter® Professional al teléfono 1-800-815-6615. Debe presentar cualquier queja ante el transportista al momento de recibir el paquete. La siguiente información menciona a detalle lo que encontrará dentro de la caja a medida que saca las partes para su ensamblaje.

Para evitar que alguno de los componentes se raspe, saque con cuidado cada parte y retire los materiales de embalaje. Aparte la caja y guárdela. Para evitar que alguna parte de la balanza se dañe durante el proceso de desembalaje, no utilice una navaja, cuchillo, tijeras o cualquier objeto puntiagudo para abrir el embalaje protector interno.

Lista de partes

Caja

- (1) Plataforma de la balanza (C)
- (1) Columna superior con montaje de la pantalla (Columna A)
- (1) Columna inferior (Columna B)
- (6) baterías AA
- (1) Instructivo

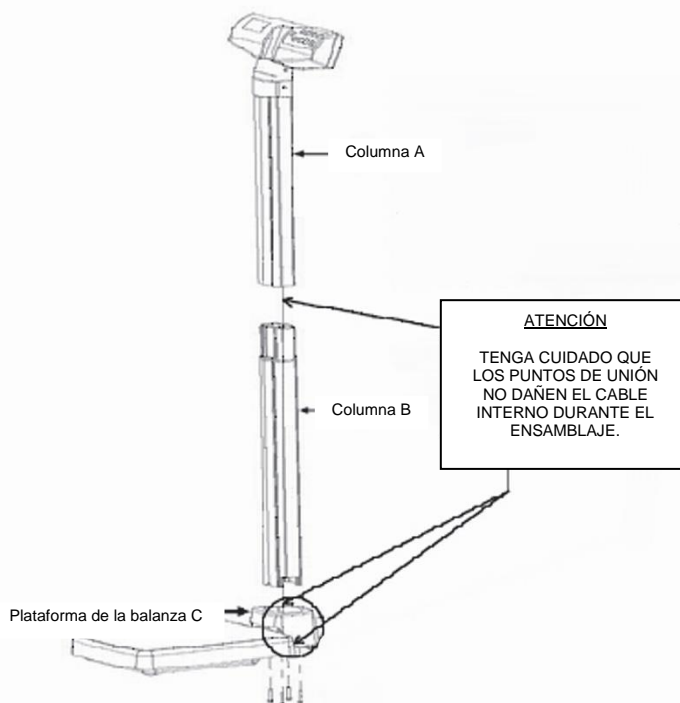

Herramientas necesarias

Desarmador plano Phillips (no incluido)

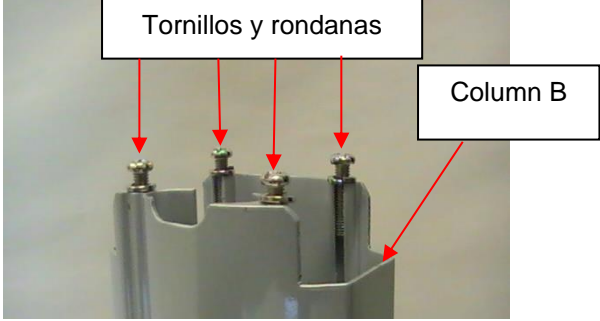
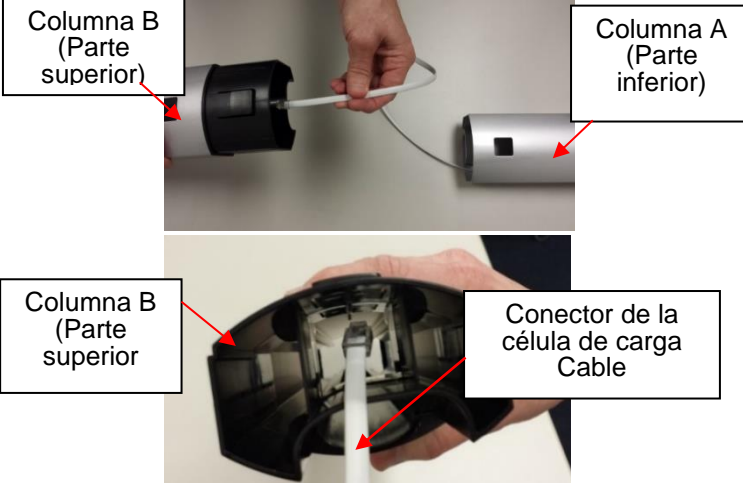
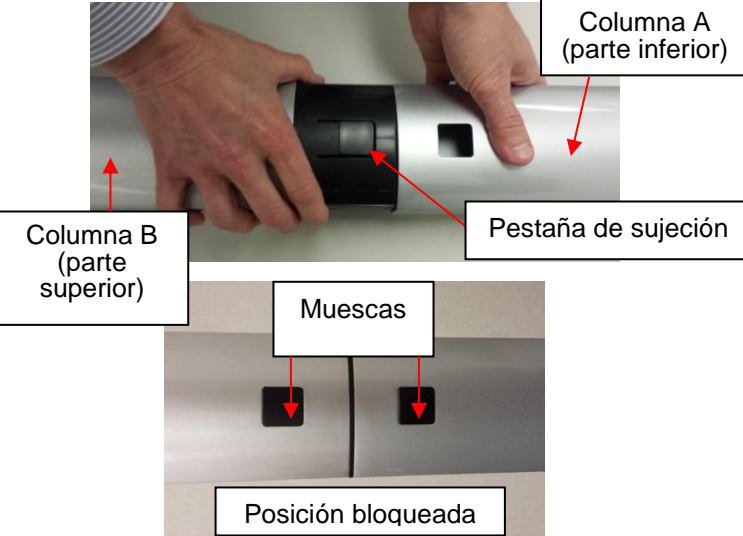

Note: Cette balance a été calibrée en usine, et n'a pas besoin d'être calibrée avant l'utilisation.

INSTRUCCIONES DE ENSAMBLAJE (CONT.)

<p>1. Retire con cuidado el contenido del embalaje y coloque todas las piezas sobre una superficie plana, nivelada y seca. Retire los 4 tornillos de montaje de la columna, las rondanas de la parte inferior de la columna B y colóquelas a un lado para proceder a ensamblar de acuerdo al paso 6.</p>	
<p>2. Localice el cable conector de la celda de carga dentro de la columna A. Mientras sostiene la columna B, deslice el cable a través de la apertura central en la parte superior de la columna B. Introduzca completamente el cable a través de la columna B hasta que alcance la parte inferior.</p>	
<p>3. Alinee la columna A y la columna B. Las muescas están situadas en la parte inferior de la columna A y en la parte superior de la columna B. Haga acoplar la pestaña de sujeción. Asegúrese de que la pestaña está correctamente acoplada en su lugar. Nota: Cuando alinee y bloquee las columnas, tenga cuidado de no pellizcar el cable conector de la celda de carga.</p>	
<p>4. Retire la cubierta negra del empaque. Lea la etiqueta que dice "Atención" y luego retírela del soporte. Vuelva a colocar la cubierta en la plataforma.</p>	

INSTRUCCIONES DE ENSAMBLAJE (CONT.)

5. Ubique el cable de la celda de carga en el pilar de la báscula. Coloque el pilar sobre la plataforma e inserte la pantalla viendo hacia la plataforma de la báscula. Jale con cuidado el conector del cable de la parte inferior de la columna B y conéctelo al conector RJ en la plataforma de la báscula C. Una vez que esté completamente conectado, baje el pilar hacia la cubierta.

Método alternativo para conectar el cable en la celda de carga:
En caso de tener dificultades para conectar el cable al puerto, finalice el paso 7 y así también puede acceder al cable de la celda de carga a través del acceso en la parte trasera de la cubierta. Use un desarmador Phillips para retirar la tapa en la parte trasera de la base de la plataforma y conecte el cable de la celda de carga y vuelva a colocar la tapa en su lugar.



Método alternativo para conectar el cable en el puerto:



6. Sujete firmemente el pilar y la plataforma y coloque la báscula de su lado. Localice los 4 tornillos de montaje de la columna que retiró previamente en el paso 2. Asegúrese de que las arandelas estén colocadas entre las cabezas de los tornillos y los orificios de los tornillos de la plataforma C de la báscula. Inserte los 4 tornillos a través de los orificios de los tornillos en la parte inferior de la plataforma C de la báscula y en la columna B. Con un desarmador Phillips, ajuste los tornillos para asegurar la columna B a la base de la plataforma C.



7. En la parte inferior de la plataforma, pase el cable del puerto del adaptador de corriente a través de la base y conéctelo al puerto. **Nota:** Asegúrese de que el cable se encuentre insertado en la ranura de la base como se muestra en la imagen.

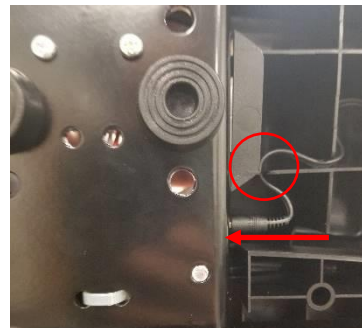

ALIMENTANDO LA BALANZA

Encendido de la Báscula – Insertar las Baterías

1. Con un destornillador de cruz, remueva el tornillo del compartimiento de las baterías ubicado en la parte posterior de la pantalla. Retire la cubierta de las baterías presionando hacia abajo la pestaña de sujeción.



2. Substituya o instale 6 baterías nuevas AA. Health o meter® Professional recomienda usar baterías alcalinas o de litio, con especificación para operar a 130°F (54°C). No utilice baterías de cinc-carbón.
3. Vuelva a colocar la cubierta de las baterías al cabezal de display.
4. Asegúrese de que todos los objetos son retirados de la plataforma de la báscula, y luego presione el botón  para encender la báscula. La pantalla mostrará un número de versión, seguido de guiones, y luego "0.0". LB (Libras) es la unidad de medición de peso predeterminada tras la configuración/ensamblaje inicial. Pulse el botón **UNIT** para seleccionar el modo de peso deseado (LB o KG). (500KL solamente)

Nota: Si aparece "Lo" en la pantalla, esto indica que la batería está baja. No indica un problema con la medición del peso.

Advertencia: Si la báscula no va a ser utilizada por cierto tiempo, retire las baterías para evitar riesgos de seguridad. La disposición de las baterías debe realizarse según las regulaciones nacionales, regionales o locales que apliquen a usted.

Adaptador AC Opcional

1. Conecte el adaptador AC (no incluido) en la entrada del adaptador en la plataforma **C**.

Atención: Para evitar un riesgo de seguridad, utilice el adaptador de corriente Health o meter® Professional.





2. Conecte el adaptador AC de la báscula a la fuente de energía/pared.
3. Cuando se desconecta el adaptador AC de la báscula, la misma se cambiará a funcionamiento con baterías, si éstas se encuentran instaladas.

Precaución: Siempre conecte el adaptador AC a la báscula primero, y luego a la fuente de energía/pared.

Íconos de la Fuente de Energía

Ícono de AC: El ícono de AC se mostrará cuando la báscula reciba energía del adaptador AC.

Ícono de Batería:

1. El ícono de batería se mostrará cuando la báscula reciba energía de las baterías.
2. El ícono de batería indica el nivel restante de batería. Cuando los tres segmentos están llenos, esto indica batería completa. 
3. Si el ícono de batería aparece vacío, reemplace las baterías. Si las baterías están completamente vacías, la pantalla destellará "LoBat" y la báscula se apagará. 

INSTRUCCIONES DE CONFIGURACION

Para ingresar al modo Opciones, presione y sostenga **ENTER** mientras presiona y libera el botón **ON/OFF**.

Función Auto-Apagado **Nota: El botón de Unidad está deshabilitado en modelos KG o KL con la función Everlock® activada o con la configuración “Unit View” deshabilitada.**

Al hacer funcionar la báscula con el adaptador AC, la pantalla puede ser programada para apagarse luego de un periodo de inactividad. La programación de Auto-Apagado por defecto es “deshabilitado”. Siga este procedimiento para habilitar o deshabilitar la función de Auto-Apagado.

Nota: Al accionar la báscula con baterías, la función de Auto-Apagado se activa automáticamente.

Habilitar / Deshabilitar Auto-Apagado

1. Con la báscula apagada, presione y sostenga el botón **ENTER** y luego presione y libere **ON/OFF**. Sostenga **ENTER** hasta que “AOF” aparezca en la pantalla, luego libere. Presione **ENTER** otra vez para cambiar el ajuste.
AOF=d Desactiva la función de Auto-Apagado
AOF=E Activa la función de Auto-Apagado
2. Presione **CLEAR** para guardar su selección y salir del modo de Opciones.
3. La báscula se reiniciará. La pantalla mostrará “UEr”, y enseguida un número de versión, y luego guiones. Cuando la pantalla muestra “0.0”, la báscula está lista para usarse.

Fijar Tiempo de Auto-Apagado

Cuando se enciende la báscula usando baterías o si está activado Auto-Apagado para el adaptador AC, el periodo de inactividad antes de que la báscula se apague puede ser establecido como una cierta cantidad de tiempo. El tiempo por defecto para Auto-Apagado es de 2 minutos. Siga este procedimiento para fijar el número de minutos de inactividad antes del apagado.

1. Con la báscula apagada, presione y sostenga el botón **ENTER** y luego presione y libere **ON/OFF**. Sostenga **ENTER** hasta que “AOF” aparezca en la pantalla, luego libere. Utilice los botones ▲ o ▼ para avanzar la pantalla de visualización hasta que aparezca “AFt”. Presione el botón **ENTER** para cambiar el tiempo de Auto-Apagado.
AFt = 1 La báscula se apagará luego de 1 minuto de inactividad.
AFt = 2 La báscula se apagará luego de 2 minutos de inactividad.
AFt = 3 La báscula se apagará luego de 3 minutos de inactividad.
2. Elija el ajuste que usted prefiera y presione **CLEAR** para guardar su selección y salir del modo de Opciones.
3. La báscula se reiniciará. La pantalla mostrará “UEr”, y enseguida un número de versión, y luego guiones. Cuando la pantalla muestre “0.0”, la báscula está lista para usarse.

Fijar Opciones de Sonido

La visualización se puede programar a modo silencioso o de sonido cuando se opera la báscula. La opción por defecto para el Sonido es “habilitado”. Siga este procedimiento para habilitar o desactivar el sonido.

1. Con la báscula apagada, presione y sostenga el botón **ENTER** y luego presione y libere **ON/OFF**. Sostenga **ENTER** hasta que “AOF” aparezca en la pantalla, luego libere. Utilice los botones ▲ o ▼ para avanzar la pantalla de visualización hasta que aparezca “Snd”. Presione **ENTER** para cambiar el ajuste.
Snd = E Habilita el sonido para que la báscula emita un "bip" cuando se presionen las teclas.
Snd = D Desactiva el sonido para que la báscula se mantenga en silencio cuando se presionen las teclas.
2. Elija el ajuste que usted prefiera y presione **CLEAR** para guardar su selección y salir del modo de Opciones.
3. La báscula se reiniciará. La pantalla mostrará “UEr”, y enseguida un número de versión, y luego guiones. Cuando la pantalla muestre “0.0”, la báscula está lista para usarse.

INSTRUCCIONES DE CONFIGURACION (CONT.)

Bloqueo de la Unidad de Medición (LB o KG)

(499KL solamente, esta característica no está disponible en el modelo 499KG)

La unidad de medición de peso (libras / LB o kilogramos / KG) puede bloquearse para mostrar el peso en la unidad de medición seleccionada únicamente. El ajuste de bloqueo de la unidad de medición por defecto es “desbloqueado”. Siga este procedimiento para bloquear el botón de **UNIT**.

Nota: Si Everlock® está activado, esta característica no aparecerá en el modo de Opciones.

1. Con la báscula apagada, presione y sostenga el botón **ENTER** y luego presione y libere **ON/OFF**. Sostenga **ENTER** hasta que “AOF” aparezca en la pantalla, luego libere. Utilice los botones ▲ o ▼ para avanzar la pantalla de visualización hasta que aparezca “Unt”. Presione **ENTER** para cambiar el ajuste.
 Unt = U Permite al usuario cambiar la medición del peso entre LB y KG.
 Unt = L Bloquea el botón de unidad para que el peso sea mostrado sólo en libras (LB)
 Unt = G Bloquea el botón de unidad para que el peso sea mostrado sólo en kilogramos (KG)
2. Elija el ajuste que usted prefiera y presione **CLEAR** para guardar su selección y salir del modo de opciones.
3. La báscula se reiniciará. La pantalla mostrará “UEr”, y enseguida un número de versión, y luego guiones. Cuando la pantalla muestre “0.0”, la báscula está lista para usarse.

Configuración de Puesta a Cero Automática

Esta opción permite que el usuario seleccione si la báscula se va a ajustar a CERO cada vez que se encienda o si va a usar la lectura de cero de la última vez que fue puesta a cero. El ajuste de cero automático está “habilitado” Siga este procedimiento para habilitar o deshabilitar la función.

1. Con la báscula apagada, presione y sostenga el botón **ENTER** y luego presione y libere **ON/OFF**. Sostenga **ENTER** hasta que “AOF” aparezca en la pantalla, luego libere. Utilice los botones ▲ o ▼ para avanzar la pantalla de visualización hasta que aparezca “PU2”. Presione **ENTER** para cambiar el ajuste.
 PU2 = d Deshabilitar esta función significa que la báscula no intenta hallar el cero cuando se enciende, y en lugar de eso va a usar el ajuste a cero que tenía la última vez que fue usada. Health o meter® Professional recomienda que si se selecciona la opción Deshabilitar, los usuarios deberían poner a cero manualmente la báscula antes de cada medición de peso presionando **ZERO / TARE**. Los usuarios verán guiones en la pantalla mientras la báscula busca el cero.
 PU2 = E Habilitar esta función significa que la báscula se pondrá a cero sola cuando se encienda. Después de cada uso, la báscula borrará el peso del paciente y se pondrá a su nivel inicial de CERO al arranque. Health o meter® Professional recomienda mantener este ajuste como Habilitar. Elija el ajuste que usted prefiera y presione **CLEAR** para guardar su selección y salir del modo de Opciones.
2. La báscula se reiniciará. La pantalla mostrará “UEr”, y enseguida un número de versión, y luego guiones. Cuando la pantalla muestre “0.0”, la báscula está lista para usarse.

INSTRUCCIONES DE CONFIGURACION (CONT.)

Everlock®

(499KL solamente, esta característica no está disponible en el modelo 499KG)

La función Everlock® permite que la unidad de medición quede permanentemente bloqueada en la báscula, deshabilitando el botón **UNIT**. El ajuste por defecto para Everlock® es "deshabilitado". Siga este procedimiento para activar Everlock®.

Advertencia: Este candado es permanente y no puede ser revertido.

Notas:

- Presione **CLEAR** en cualquier momento para abandonar el procedimiento para Everlock®.
 - Una vez que Everlock® está activo, las opciones Unt y UdP no se mostrarán al desplazarse por el menú de Opciones.
 - No hay método para revertir Everlock® sin enviar la báscula de vuelta al fabricante.
1. Con la báscula apagada, presione y sostenga el botón **ENTER** y luego presione y libere **ON/OFF**. Mantenga presionado el botón **ENTER** hasta que aparezca "AOF" en la pantalla. Utilice los botones ▲ o ▼ para avanzar la pantalla de visualización hasta que aparezca "ELC". Presione **ENTER** para cambiar el ajuste.
 ELC = d Ajuste por defecto, Everlock® está deshabilitado.
 ELC = E Activa Everlock®. Una vez que se seleccione esta opción, la pantalla le indicará iniciar el procedimiento de bloqueo. Si se desea continuar, siga las instrucciones de abajo.
 2. Luego de seleccionar Everlock®, "PASS1" aparecerá en la pantalla. Esto indica que el usuario ha de ingresar una contraseña. Presione las siguientes teclas en esta secuencia:
BMI, ENTER, ▼, ▲
 3. Si se ingresan correctamente, "ELC=L" (si la báscula estaba en modo LB) o "ELC=6" (si la báscula estaba en modo KG) aparecerá en la pantalla.
 4. Utilice las teclas ▼ y ▲ para alternar entre (L) Libras y (6) Kilogramos. Cuando aparezca la unidad deseada, presione **ENTER** y aparecerá "PASS2" en la pantalla.
 5. Esto indicará al usuario ingresar la segunda contraseña. Presione las siguientes teclas en esta secuencia:
▲, ▼, ENTER, BMI
 6. Si es ingresada correctamente, la báscula mostrará "ELC = L" o "ELC = 6," dependiendo de la unidad de medida seleccionada. Everlock® está ahora activado.

INSTRUCCIONES DE OPERACIÓN

Teclado

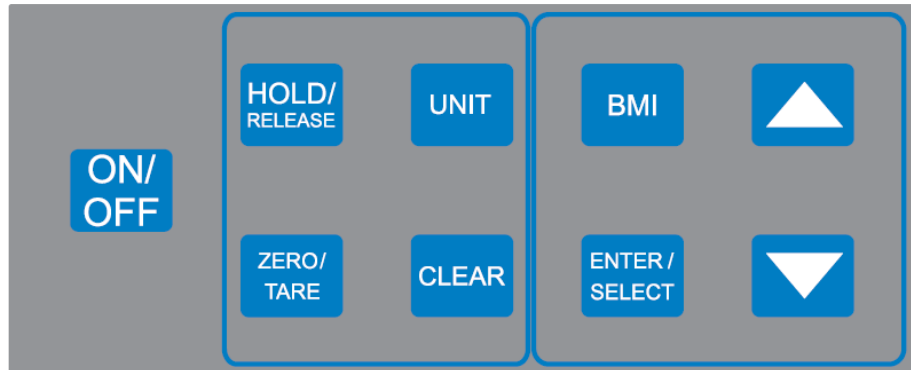

Función	Descripción
ON/OFF	Enciende o apaga la báscula. También se usa cuando se ingresa a los modos de Calibración u Opciones.
ZERO/TARE	Pone a cero o en tara la báscula previo al pesado.
HOLD/RELEASE	Retiene el peso mostrado hasta que el botón sea presionado otra vez para liberar el valor.
BMI	Pide el ingreso de datos de estatura para calcular el Índice de Masa Corporal (IMC)
UNIT	499KL Solamente: Cambia entre libras (LB) y kilogramos (KG). Si la unidad de la medición del peso está bloqueada, presione y sostenga el botón de UNIT para mostrar la otra unidad de medición de peso. Nota: El botón de Unidad está deshabilitado en modelos KG o KL con la función Everlock® activada.
CLEAR	Permite salir de un modo o proceso.
▲	Incrementa la estatura ingresada (en incrementos de 0.5 in / 0.5 cm) en modo IMC o pre-tara. También se usa para navegar las Opciones.
▼	Reduce la estatura ingresada (en incrementos de 0.5 in / 0.5 cm) en modo IMC o peso en pre-tara. También se usa para navegar las Opciones.
ENTER/SELECT	Selecciona una opción o un valor.

INSTRUCCIONES DE OPERACIÓN (CONT.)

Pesaje de un Paciente

Nota: Cuando se enciende, la báscula siempre usará por defecto todos los ajustes y las unidades usadas por última vez (LB o KG).

1. Con la báscula libre de peso, presione el botón **ON/OFF** para encender la báscula.
2. Espere hasta que "0.0" LB o "0.0" KG aparezca en la pantalla, luego ayude al paciente a subir a la báscula. "LOCK" aparecerá y destellará sobre la pantalla junto con una medición del peso. Cuando se determina un peso estable "LOCK" permanece visible junto con el peso del paciente. Dependiendo del movimiento del paciente en la báscula, puede tomar varios segundos para que la báscula bloquee el peso.

Precaución: Para prevenir lesiones al paciente, el mismo debe estar atendido durante todo el evento de pesado.

3. El peso puede ser retenido en la pantalla presionando el botón **HOLD/RELEASE**. Para liberar, presione el botón **HOLD/RELEASE** nuevamente.
4. Después de que se haya tomado y registrado la medición del peso, pida al paciente bajar de la báscula. O presione el botón **CLEAR** para pesar de nuevo al paciente sin hacer que baje de la báscula.
5. Presione el botón **ON/OFF** para apagar la báscula.

Nota: La báscula no fija pesos menores a 5 lb / 2.27 kg.

Función Cero

El botón **ZERO/TARE** pone a cero la báscula previo a la medición del peso. El botón **ZERO/TARE** también se utiliza para la función de Tara como se describe abajo.

Función de Tara

Al usar la báscula, el peso de un objeto, como por ejemplo un tanque de oxígeno portátil, se puede restar del peso total para determinar al peso del paciente solo.

El peso mínimo de tara es de 5 lb / 2.27 kg. **Nota:** La báscula debe bloquearse en un peso antes de que pueda tararse.

1. Con la báscula libre de peso, presione el botón **ON/OFF** para encender la báscula.
2. Espere hasta que "0.0" LB o "0.0" KG aparezca en la pantalla, luego coloque el objeto en la báscula. La pantalla mostrará un valor para el peso del objeto.
3. Presione el botón **ZERO/TARE**. La palabra "TARE" aparecerá en la pantalla, con "0.0" LB o "0.0" KG a continuación.
4. Mantenga el objeto en la plataforma, y después pida al paciente subir a la báscula también. La báscula deducirá automáticamente el peso del objeto y exhibirá solamente el del paciente.
5. Cuando se retire al paciente y el objeto de la plataforma, se mostrará un valor negativo en la pantalla. Presione el botón **ZERO/TARE** para borrar el valor tarado.

INSTRUCCIONES DE OPERACIÓN (CONT.)

Función IMC

El Índice de Masa Corporal (IMC) es la razón entre el peso de una persona y su estatura y es interpretado como un valor de IMC. El valor de IMC es usado luego como una herramienta para categorizar a un paciente como bajo de peso, normal, con sobrepeso, obeso o con obesidad mórbida.

1. Con la báscula libre de peso, presione el botón **ON/OFF** para encender la báscula.
2. Espere hasta que “0.0” LB o “0.0” KG aparezca en la pantalla, luego ayude al paciente a subir a la báscula. Cuando se determina un peso estable, “LOCK” aparecerá; el peso del paciente también será mostrado. Dependiendo del movimiento del paciente en la báscula, puede tomar varios segundos para que la báscula bloquee el peso.

Precaución: Para prevenir lesiones al paciente, el mismo debe estar atendido durante todo el evento de pesaje.

3. Después de obtener el peso del paciente, presione el botón **BMI**.
4. La pantalla mostrará “65.0” (en modo LB) o “150.0” (en modo KG). Use los botones ▲ y ▼ para ingresar la estatura del paciente en pulgadas si se pesa en libras o en centímetros si se pesa en kg. Mantener presionadas las teclas de flecha hará que el progreso sea más rápido. Para determinar la altura del paciente, siga las instrucciones para la medición de estatura en la página 21.
5. Una vez se introduzca la estatura, presione el botón **ENTER**.
6. El IMC del paciente aparecerá en la pantalla.
7. Presione el botón **CLEAR** para volver al modo de pesado normal de la báscula.

INSTRUCCIONES DE ENSAMBLAJE PARA 499KLROD OPCIONAL

Nota: Estas instrucciones son para instalar el tallimetro opcional (499KLROD) a la balanza 499KL / 499KG. El tallimetro (499KLROD) no está incluido en la balanza y debe adquirirse por separado.

Montaje del 499KLROD

1. Retire las 2 cubiertas plásticas para los tornillos en la columna de la balanza.

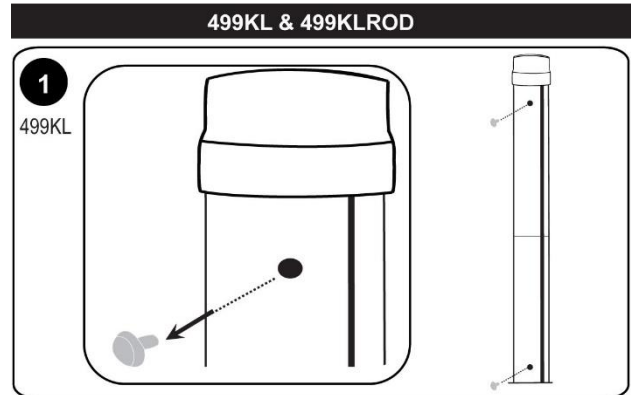

2. Inserte los tornillos en los agujeros de la columna.

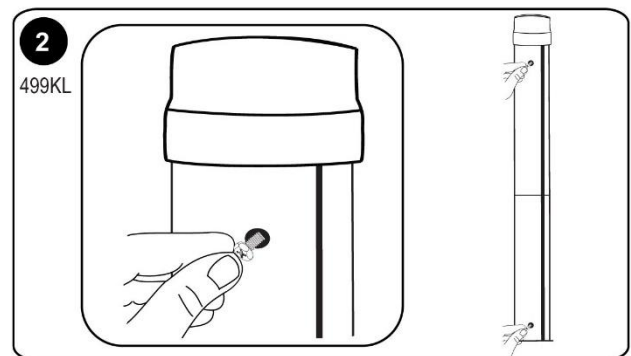

3. Coloque las ranuras de cerradura grandes sobre cada cabeza de los tornillos. Al colocarlos de forma correcta sobre ambos tornillos, deslice el 499KLROD completamente hacia abajo para ajustar las ranuras de cerradura.

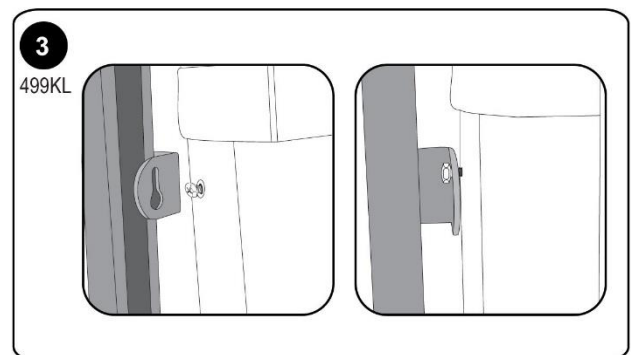

4. Ajuste los tornillos con la llave incluida con la balanza (esta llave está incluida con el 499KLROD). También, puede utilizar una llave de boca fija para ajustar los tornillos.

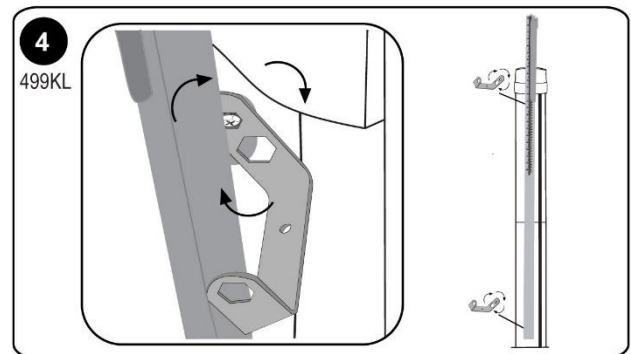

INSTRUCCIONES PARA LA MEDICIÓN DE LA ALTURA

Nota: Estas instrucciones son para medir la altura usando la barra de altura opcional. Una varilla de altura no está incluida en la escala 499KL/499KG y se puede comprar por separado como artículo # 499KLROD.

ADVERTENCIAS: Tenga cuidado al deslizar la barra de altura hacia arriba y hacia abajo. La barra debe moverse suavemente. Pliegue el casco cuando no esté en uso.

Nota: Un paciente necesita un mínimo de 23-5/8" (600mm) de altura para que esta pueda calcularse con exactitud.

<p>1. Con el casco en posición plegada, deslice el casco hacia arriba o hacia abajo hasta la altura estimada del paciente. Luego levante el casco en su posición horizontal.</p> <p>Para bajar la varilla de altura por debajo de 46 3/8 ", presione la lengüeta en la parte superior de la varilla de altura y baje suavemente la pieza de sujeción.</p>	<p>DOBLE EL CASCO HACIA ABAJO ANTES DE EXTENDER LA BARRA DE ALTURA</p>   <p>Empuje la lengüeta hacia adentro para bajar la varilla de altura debajo de 46 3/8 "</p>
<p>2. Asegúrese de que la postura del paciente esté en posición vertical y de que la cabeza del paciente esté recta y nivelada. Deslice el casco hacia abajo hasta que descance sobre la cabeza del paciente.</p>	
<p>3. Determine la altura del paciente mediante la lectura del valor que se encuentre en la cinta de medición cercana a la línea en el indicador. (Ver la página siguiente)</p>	

INSTRUCCIONES PARA LA MEDICIÓN DE LA ALTURA

Estadímetro menor a 46 3/8"

Estadímetro extendido mayor a 46 3/8"

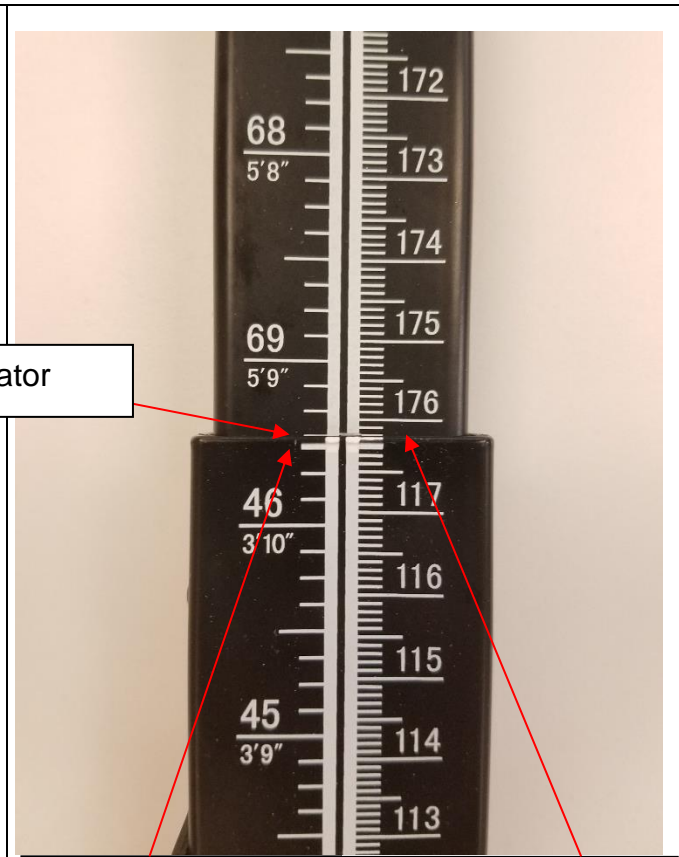
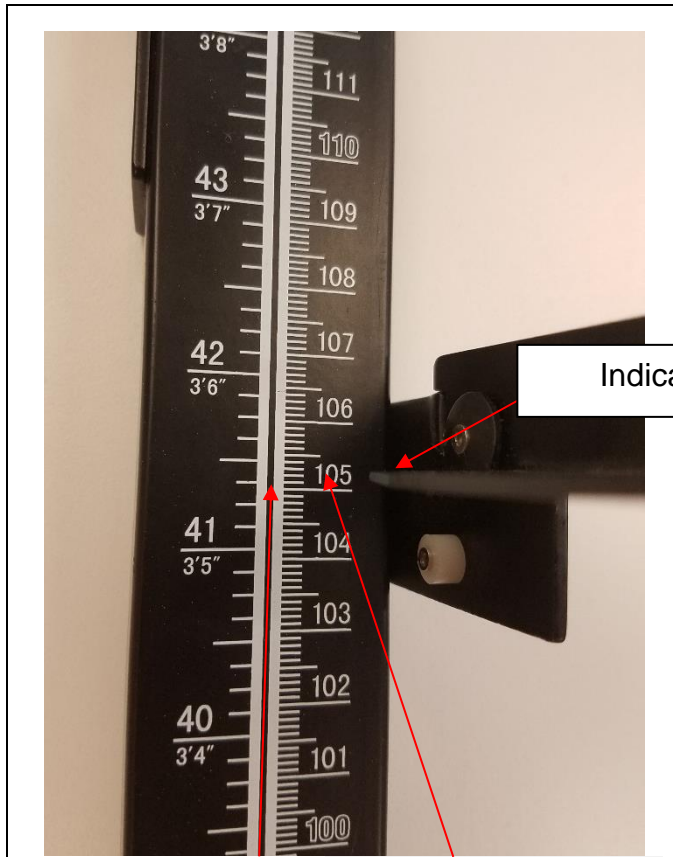

Pulgadas de lectura;
41" + 3/8" = 41 3/8"

Cm leer: 105 cm + 0.2
cm = 105.2 cm

Pulgadas de lectura:
69" + 3/8" = 69 3/8"

Cm leer: 176 cm + 0.2
cm = 176.2 cm

lectura de pies y pulgadas: 3' + 5 3/8"
= 3 ft. 5 3/8"

lectura de pies y pulgadas: 5' + 9 3/8"
= 5 ft. 9 3/8"

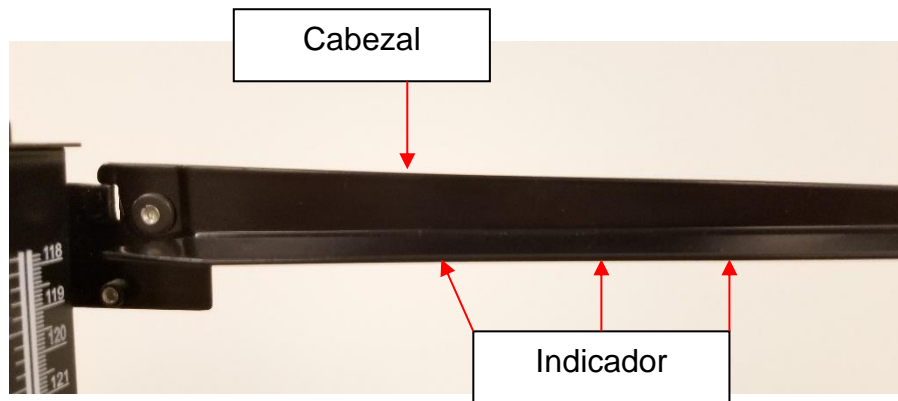

CALIBRACIÓN

Esta báscula ha sido calibrada de fábrica y no requiere calibración previo a su uso. No hay requerimientos para la calibración en campo; los usuarios deben ajustarse a las políticas de calibración de su organización. Si es necesario, la báscula puede ser calibrada. La calibración de su báscula se realiza usando 80 kilogramos (KG) o 200 libras (LB), según las unidades de medición usadas al ingresar a la ruta de calibración.

Si Everlock® está activado, la báscula solamente calibrará en la unidad de medición bloqueada.

Nota: Sólo se debe de usar pesos certificados y rastreables según los estándares nacionales para los procedimientos de calibración.

1. Presione y mantenga presionado los botones **UNIT** y **ZERO/TARE** al mismo tiempo, y presione el botón **ON/OFF** para encender la báscula. “CAL” aparecerá brevemente en la pantalla. Se mostrará “CAL” hasta que la combinación de botones sea liberada.
2. Una vez liberados los botones, el siguiente mensaje pasará horizontalmente por la pantalla: “- 2Ero SCALE -”. Sin peso en la plataforma, presione el botón **ZERO/TARE**.
3. La báscula se pondrá a cero y el siguiente mensaje pasará horizontalmente por la pantalla: “- PLACE 200 ON SCALE PrESS EnTEr-” (para libras) or “- PLACE 80 ON SCALE PrESS EnTEr- ” (para KG). Usted puede alternar entre libras y kilogramos usando el botón **UNIT**. Si está activado Everlock® usted podrá calibrar solamente en la unidad de medición bloqueada.
4. Una vez que el peso adecuado esté sobre la plataforma, presione el botón **ENTER**. El mensaje “- CAL -” destellará sobre la pantalla mientras la báscula se calibra.
 - A. Si el peso está dentro del rango de calibración, se mostrará un número de cuatro dígitos en la pantalla. Retire el peso de la báscula y la báscula se reiniciará. Nota: el recuento de calibración de 4 dígitos permanecerá hasta que se elimine el peso.
 - B. Si el peso sobre la báscula no corresponde al del estándar de calibración (200 lb u 80 kg), se mostrará el siguiente mensaje: “- Out OF RANGE -”. La calibración no se lleva a cabo. Presione el botón **CLEAR** para salir del modo de calibración. La báscula reiniciará y pasará a través de la secuencia de encendido para mostrar 0.0. Apague la báscula e inicie de nuevo el proceso de calibración

SOLUCIÓN DE PROBLEMAS

Resolución de Problemas

Antes de entrar en contacto con el personal de servicio, consulte las instrucciones siguientes para comprobar y corregir cualquier falla. Si la pantalla muestra mensajes de error distintos a los mostrados abajo, contacte a: Soporte Técnico de Health o meter® Professional Scales al 1-800-638-3722.

Síntoma	Posible Causa	Acción Correctiva
La báscula no enciende	1. Batería agotada 2. Tomacorriente con falla 3. Fuente de energía deficiente	1. Reemplace las baterías 2. Utilice un tomacorriente distinto 3. Reemplace el adaptador AC
Peso cuestionable o la báscula no se pone a cero	1. Objeto externo que interfiere con la báscula 2. La pantalla no muestra "0.0" antes del pesado 3. La báscula no está ubicada sobre una superficie nivelada 4. La báscula está descalibrada	1. Retire el objeto que interfiere con la báscula 2. Pida al paciente bajar de la báscula, ponga a cero la báscula y comience el proceso de pesaje otra vez 3. Ubique la báscula sobre un piso nivelado e inicie el proceso del pesaje nuevamente 4. Compruebe el peso con un valor conocido de peso
Se realiza el pesaje pero el proceso tarda demasiado tiempo y el peso no se fija en la pantalla.	El paciente no está inmóvil	Pídale al paciente que esté quieto
La pantalla muestra "UNDeR"	Un peso negativo está presente	Presione el botón ZERO/TARE para poner a cero la báscula.
La pantalla muestra guiones y el ícono "OVERLOAD" es visible	El peso sobre la báscula excede la capacidad.	Retire el exceso de peso y use la báscula según sus límites
La pantalla muestra "LoBat" y la báscula se apaga	Las baterías están agotadas	Reemplace las baterías según las instrucciones
La pantalla muestra continuamente guiones y no se asentará en "0.0"	El cable del conector de la celda de carga no está conectado o la celda de carga está dañada	Siga las instrucciones de abajo para examinar el cable de la celda de carga.

Inspección del Cable de la Celda de Carga



1. Con un destornillador de cruz, retire la puerta en la parte trasera de la base de la plataforma.



2. Examine el cable del conector de la celda de carga para asegurarse que está completamente conectado en la entrada RJ. Si el cable fue enchufado, desenchufe y enchufe de nuevo hasta que se acomode haciendo clic. Después de comprobar la conexión, coloque nuevamente la puerta en la parte trasera de la base de la plataforma.

LIMPIEZA Y PIEZAS DE RECAMBIO

Limpieza y Desinfección

El cuidado apropiado y la limpieza son esenciales para asegurar una larga vida de pesaje exacto y efectivo.

Precaución: Desconecte la báscula de la fuente de energía del adaptador AC antes de limpiar la unidad.

1. Health o meter® Professional recomienda el uso de una de las siguientes soluciones limpiadoras en un paño suave o toallita desechable.
 - solución suave de jabón y agua
 - alcohol isopropílico al 70%
 - solución de peróxido de hidrógeno, concentración 1-5%

Después de la limpieza/desinfección, pase un paño humedecido con agua y luego un paño limpio y seco. Para evitar la acumulación de residuos o superficies mojadas, asegúrese de que la pantalla y los componentes de la báscula están completamente secos luego de la limpieza.

2. Nunca utilice materiales ásperos o abrasivos para limpiar la báscula, ya que éstos arruinan el acabado de la misma.
3. No sumerja la báscula en agua o en ningún otro líquido.
4. No vierta ni atomice líquidos directamente sobre la báscula.

Piezas de Recambio

Existen refacciones disponibles si alguna pieza de la báscula debe ser reemplazada. Contacte a Servicio a Clientes de Health o meter® Professional Scales al 1-800-815-6615 para consultar la disponibilidad de estas piezas de recambio.



GARANTÍA

Garantía Limitada

¿Qué Cubre la Garantía?

Esta báscula Health o meter® Professional está garantizada desde la fecha de compra contra defectos de materiales o de fabricación por un periodo de dos (2) años. Si el producto no funciona correctamente, regrese el producto con flete pre-pagado y apropiadamente empacado a Pelstar, LLC (vea la sección "Obtener Servicio de Garantía", abajo, para obtener instrucciones.) Si el fabricante determina que existe un defecto en los materiales o en la fabricación, el único recurso del cliente será el reemplazo de la báscula sin costo alguno. El reemplazo será hecho con un producto o componente nuevo o remanufacturado. Si el producto no está disponible ya, el reemplazo puede realizarse con un producto similar de valor igual o mayor. Todas las partes reemplazadas se cubren sólo por el periodo de garantía original.

¿Quién Tiene Cobertura?

El comprador original del producto debe tener un comprobante de compra para recibir el servicio de garantía. Por favor guarde su factura o recibo. Los distribuidores de Pelstar o las tiendas al menudeo que venden los productos de Pelstar no tienen el derecho de alterar o modificar o en forma alguna cambiar los términos y condiciones de esta garantía.

¿Qué Se Excluye?

Su garantía no cubre el desgaste normal de partes como resultado de cualquiera de las siguientes condiciones: uso negligente o uso incorrecto del producto, uso de voltaje o corriente incorrectos, uso contrario a las instrucciones de operación, abuso incluyendo manipulación, daño en el transporte, o la reparación o alteraciones no autorizadas. Además, la garantía no cubre desastres naturales, tales como incendios, inundaciones, huracanes y tornados. Esta garantía le concede derechos legales específicos, y usted podría tener otros derechos que varíen de país a país, de estado a estado, de provincia a provincia o de jurisdicción a jurisdicción.

Para obtener Servicio de Garantía, asegúrese de guardar su recibo de compra o documento que pruebe la compra. Llame al (+1) 800-638-3722 o al (+1) 708-377-0600 para recibir un número de autorización de devolución (RA), lo cual debe incluirse en la etiqueta de devolución. Incluya su comprobante de compra a su producto defectuoso junto con su nombre, dirección, número telefónico durante el día y la descripción del problema. Empaquete cuidadosamente el producto y envíelo con el envío y el seguro pre-pagados a:

Pelstar, LLC
Attention (Atención) #R/A _____
Return Department (Departamento de Devoluciones)
9500 West 55th Street
McCook, IL 60525

Garantía Extendida Disponible

Esta báscula es elegible para el Programa de Garantía Extendida Health o meter® Professional ScaleSurance® ScaleSurance® prolonga el periodo de la garantía por dos años adicionales. Esta extensión a la Garantía Limitada estándar se puede comprar con las básculas nuevas o para la báscula existente en un establecimiento antes de que haya expirado su garantía actual. Para aprender más, visite www.homscales.com/scalesurance/ o póngase en contacto con su distribuidor de suministros médicos.



PELSTAR®, LLC

9500 West 55th St. McCook, IL 60525-7110 USA

1-800-638-3722 or 1-708-377-0600

POR FAVOR REGISTRE SU BÁSCULA PARA COBERTURA DE GARANTÍA EN:

www.homscales.com

Health o meter® es una marca registrada de Sunbeam Products, Inc. usada bajo licencia. Los productos Health o meter® Professional son fabricados, diseñados, y de propiedad de Pelstar, LLC. Nos reservamos el derecho de mejorar, realzar, o modificar las características o especificaciones de los productos Health o meter® Professional sin previo aviso.

© Pelstar, LLC 2021

Cliquez sur le lien ou passez à la page notée

Précautions p. 45	Caractéristiques / Définition des Symboles p. 46	Certifications / Élimination p. 47
Instructions D'assemblage p.48	Alimenter la Balance p.51	Instructions de Montage p.52
Instructions de Verrouillage de L'unité Permanente p.54	Instructions D'utilisation p.55	Instructions D'assemblage et de Mesure de la Tige de Hauteur en Option p.58
Étalonnage p.61	Dépannage p.62	Nettoyage y Remplacement des Pièces p.63
Garantie p.64		

PRÉCAUTION ET AVERTISSEMENT

UTILISATION PRÉVUE

Cette balance professionnelle Health o meter® est destinée à être utilisée dans un environnement médical professionnel par un personnel médical formé. Ce produit a été conçu pour peser les patients qui sont positionnés en toute sécurité et debout sur la plate-forme. Ne modifiez pas le produit et ne l'utilisez pas à d'autres fins que celles pour lesquelles il a été conçu.

Pour éviter les blessures ou les dommages causés par le patient / soignant à votre balance, veuillez suivre très attentivement les instructions contenues dans ce mode d'emploi.

- Ne dépassez pas la capacité de poids spécifiée pour cette balance.
- Pour une pesée précise, cette balance doit être placée sur une surface plane et stable.
- Pour une pesée précise, vérifiez avant chaque utilisation le bon fonctionnement conformément à la procédure décrite dans ce manuel.
- Ne pas utiliser en présence de matériaux inflammables ou explosifs.
- Si la balance est endommagée, elle ne doit pas être utilisée avant d'avoir été correctement entretenue.
- Ne transportez pas la balance avec un patient ou un objet sur la balance.
- Ne pas faire rouler ou descendre la balance dans les escaliers, cela pourrait endommager les pièces internes.
- Assurez-vous que l'adaptateur secteur et la balance n'entrent pas en contact avec des liquides, une température excessive ou une humidité excessive.
- Soyez prudent lorsque vous assemblez la colonne d'équilibre afin de ne pas pincer le câble du connecteur de la cellule de charge.

Sécurité des patients / soignants

- Cette balance est conçue pour le pesage statique des patients seulement. Aucune balance ne doit être utilisée pour le transfert du patient.
- Le patient doit porter des chaussettes ou une autre forme de revêtement de pied léger lors d'un événement de pesée.
- Pour prévenir les blessures chez le patient, le patient doit être assisté pendant tout l'événement de pesée. Les aidants naturels devraient s'assurer que le patient est stable et fournir un soutien au besoin lors de l'entrée et la sortie de l'équilibre.

Lors de l'utilisation de cette balance avec l'adaptateur AC optionnel:

- Utilisez exclusivement cette balance avec l'adaptateur AC fournis par Health o meter® Professional. L'utilisation d'un adaptateur non-indiqué annulera la garantie, et peut poser un sérieux risque de sécurité.
- Pour une utilisation avec des modèles d'adaptateurs ca notés à la page suivante (non inclus)
- Avant d'utiliser cette balance, vérifiez si le câble de l'adaptateur CA n'est pas fissuré ou effiloché, ou si les broches de la fiche ne sont pas cassées ou tordues.
- Avant d'utiliser cette balance, veillez à ce que l'adaptateur CA soit branché dans une prise de courant ayant la tension nominale appropriée pour son bon fonctionnement.
- Assurez-vous que la prise de courant soit reliée à un disjoncteur ou à une autre source d'alimentation protégée.
- Débranchez l'adaptateur CA et rangez soigneusement l'adaptateur et son câble avant de déplacer la balance.
- Utilisez cette balance à des tensions et des fréquences autres que celles spécifiées peut endommager l'équipement et annulera la garantie.

Lorsque la balance fonctionne sur piles:

- Si le message « piles faibles » s'affiche à l'écran, remplacez les piles ou utilisez l'adaptateur CA dès que possible.
- Lors du remplacement / de l'insertion des piles, veillez à utiliser des piles neuves.

Cet équipement a été testé et jugé conforme aux valeurs limites de la CEM pour la directive 93/42/CEE sur les équipements médicaux (EN 55011 Classe A et EN 60601-1-2). Ces normes sont conçues pour fournir une protection raisonnable contre les interférences nuisibles dans les installations de type médical. L'équipement génère, utilise et peut émettre une énergie haute fréquence et, s'il n'est pas installé et utilisé conformément aux présentes instructions, cela peut provoquer des interférences avec d'autres appareils à proximité. Il n'y a aucune garantie que des interférences ne surviendront pas avec une installation particulière. Si cet équipement provoque des interférences nuisibles avec d'autres appareils, ce qui peut être déterminé en allumant et en éteignant l'équipement, il est recommandé à l'utilisateur d'essayer d'éliminer ces interférences en appliquant une ou plusieurs des mesures suivantes:

- Réorienter ou déplacer le dispositif de réception.
- Augmenter la distance entre les équipements.
- Branchez l'équipement sur une prise de courant se trouvant sur un circuit différent de celui sur lequel est branché le ou les autres appareils.
- Consultez le service clientèle ou un technicien spécialisé pour obtenir de l'aide.

En aucun cas, Pelstar, LLC ne saurait être tenu responsable des dommages ou blessures résultants ou liés au montage, à l'utilisation ou à la mauvaise utilisation de ses produits.

CARACTÉRISTIQUES

Général

La balance numérique de modèle 499KL / 499KG utilise une technologie de microprocesseur hautement sophistiquée. Chaque balance de précision est conçue pour fournir des mesures de poids précises, fiables et constantes. De plus, chaque balance est conçue pour fournir à l'utilisateur des fonctionnalités qui rendent la pesée simple, rapide, et pratique.

Sur le 499KL, le poids peut être affiché en livres (lb) ou en kilogrammes (kg). Sur le poids 499KG est affiché en kilogrammes seulement. **La balance peut être alimentée en utilisant un l'adaptateur AC (non-inclus) ou avec 6 batteries AA (inclus).**

Caractéristiques Balance

Capacité et Résolution	499KL; 460 lb x 0.2 lb (209 kg x 0.1 kg) 499KG: 209 kg x 0.1 kg	
Exigences d'Alimentation	Adaptateur Model No. UE15WCP1-090050SPA, Pièces No. UE160714HKKK1-P Adaptateur Model No. UES06WNCP-090050SPA, Pièces No. UE190716HKSH2RM Adaptateur Model No. / Pièces No. RHD10W090050 (non-inclus) Entrée: 100-240VAC, 50/60Hz, 500mA Sortie: 9.0V $\overline{\text{---}}$ 0.5A ou 6 - batteries (inclus)	
Températures:	Ambiantes d'utilisation: 50°F to 104°F (10°C to 40°C) Températures d'entreposage: 32°F to 122°F (0°C to 50°C) Humidité Maximale: 95% RH	
Dimensions Physiques	Balance (Dimensions Globales) Largeur: 14 1/8" (359 mm) Profondeur: 21 1/8" (537 mm) Hauteur: 43 1/2" (1105 mm) Poids: 20 lb (9kg)	Plateforme (Surface Debout) Largeur: 13 3/4" (349 mm) Profondeur: 16 1/2" (419 mm) Hauteur: 2 3/8" (60 mm)

DÉFINITION DES SYMBOLES



Attention, Consultez les Documents Joint



Plage de Température
(10°C à 40°C / 50°F à 104°F)





Pièces Appliquées Type BF



Bloc d'Alimentation AC à DC

CERTIFICATIONS / DISPOSITION

Descriptions de Certification

 	<p>Pelstar, LLC a été officiellement certifié comme fabricant d'appareils médicaux Health o meter® Professional conformément aux exigences légales. Le système d'assurance de qualité Pelstar, LLC couvre le développement, production, vente et service de balances médicales et de systèmes de mesure.</p>
	<p>Ce produit est testé et répond aux exigences de:</p> <ol style="list-style-type: none"> 1. UL60601-1 Première Édition: Sécurité pour Équipement Médical Électrique 2. CSA C22.2 No. -1-M90 Équipement Médical Électrique

Les balances professionnelles Health o meter® sont fabriquées dans des usines homologuées par la FDA.

Élimination de la balance



Cette balance Health o meter® Professional doit être éliminée convenablement en tant que déchet électronique. Respectez les réglementations nationales, régionales ou locales qui vous sont applicables en matière d'élimination des déchets électroniques ou des piles. Ne jetez pas cet appareil dans les ordures ménagères.

INSTRUCTIONS D'ASSEMBLAGE

Avant Assemblage

Chaque balance numérique à faisceau au niveau des yeux 499KL / 499KG est livrée dans une seule boîte. Inspectez attentivement l'extérieur de la boîte pour tout dommage de livraison avant de l'ouvrir. S'il y a du dommage, contactez votre livreur ou un représentant Health o meter® Professional immédiatement au 1-800-815-6615. Les réclamations doivent être déposées avec le livreur aussi tôt que possible après la réception du paquet. L'information suivante décrit en détail ce que vous trouverez dans la boîte principale lorsque vous la déballez.

Pour prévenir d'endommager la balance, retirez avec soin l'unité de la boîte et enlevez tous les matériaux d'emballage. Mettez la boîte de côté pour l'entreposage. Pour éviter d'égratigner une des parties de la balance lors du déballage, n'utilisez pas d'exacto, de couteau, de ciseaux ou tout autre objet pointu pour ouvrir l'emballage protecteur.

Liste des Pièces

Carton

- (1) Plateforme de la balance (C)
- (1) Colonne supérieure avec ensemble d'affichage (colonne A)
- (1) Colonne inférieure (colonne B)
- (6) Piles AA
- (1) Instructions aux utilisateurs

Outils Requis

Tournevis à tête Philips (non-inclus)

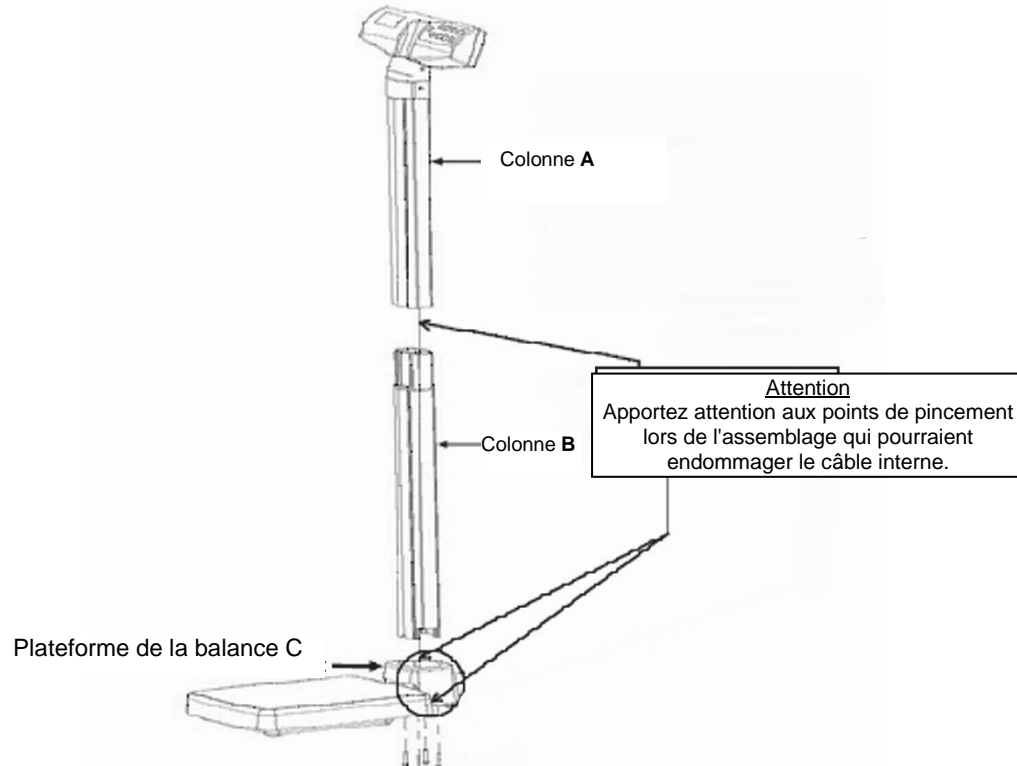

Remarque : Cette balance a été calibrée en usine et ne nécessite pas de calibrage avant utilisation.

INSTRUCTIONS D'ASSEMBLAGE (CONT)

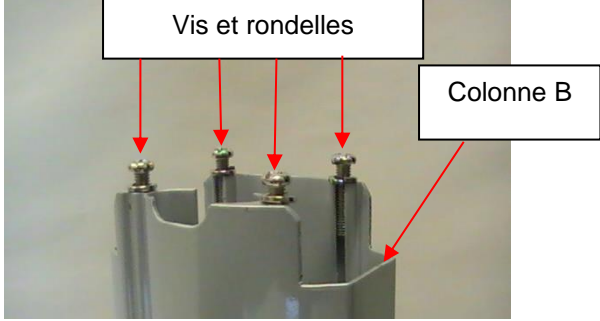
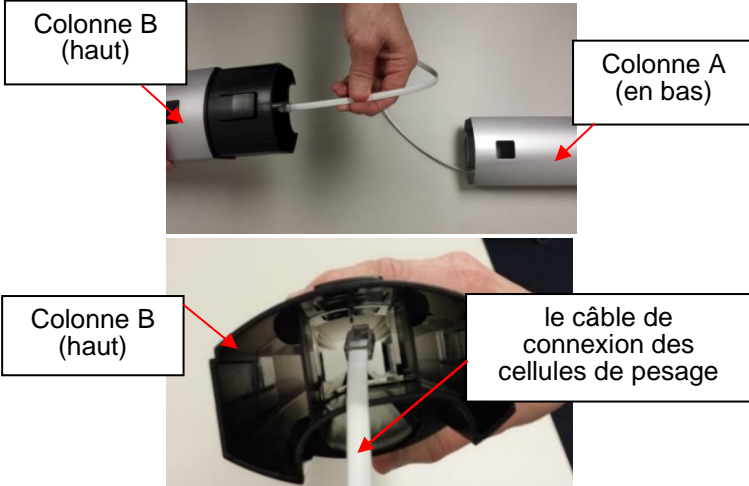
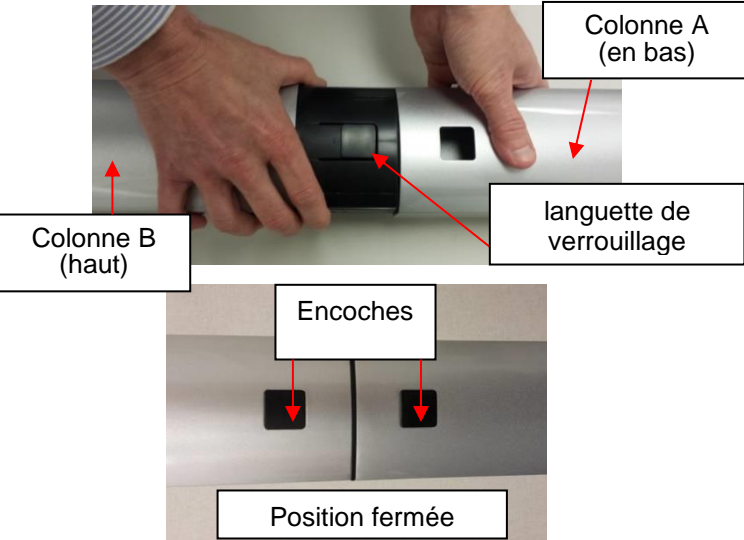
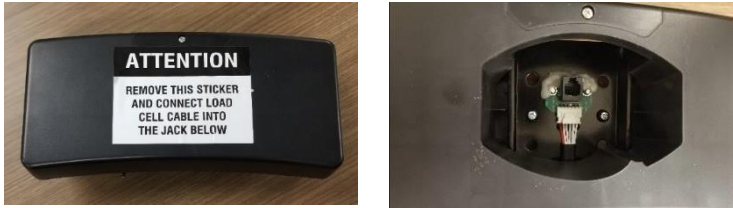
<p>1. Enlevez soigneusement le contenu de la boîte et placez chaque pièce sur une surface plane, nivelée et sèche. Enlevez les 4 vis de montage et les rondelles du bas de la colonne B et mettez-les de côté pour l'étape 6 de l'assemblage.</p>	
<p>2. Localisez le câble de connexion des cellules de pesage à l'intérieur de la colonne A. Tout en tenant la colonne B, faites glisser le câble à travers l'ouverture centrale située en haut de la colonne B. Poussez le câble jusqu'au fond de la colonne B jusqu'à ce que la fiche atteigne le bas de la colonne.</p>	
<p>3. Alignez la colonne A et la colonne B. Les encoches sont situées en bas de la colonne A et en haut de la colonne B. Enclenchez la languette de verrouillage. Veillez à ce qu'elle soit bien verrouillée. Remarque : Lors de l'alignement et du verrouillage des colonnes, veillez à ne pas pincer le câble de connexion des cellules de pesage.</p>	
<p>4. Retirer le couvercle de roue noir de l'emballage. Lisez l'étiquette attention, puis retirez-la du support. Remettre le couvercle sur la plate-forme.</p>	

INSTRUCTIONS D'ASSEMBLAGE (CONT)

5. Procurez-vous le pilier de balance et localisez le câble de cellule de charge. Placer le pilier au-dessus de la plateforme et couvrir avec la tête d'affichage face à la plateforme de balance. Tirez soigneusement le connecteur de câble du bas de la colonne B et branchez-le dans la prise RJ sur la plateforme c. Une fois complètement branché, abaissez le pilier dans le couvercle.

Autre méthode de branchement du câble de cellule de charge:

Si vous avez de la difficulté à brancher le câble dans le port, complétez l'étape 7, vous pouvez également accéder au câble de la cellule de charge par la porte à l'arrière du couvercle. Utilisez un tournevis Phillips pour retirer la porte à l'arrière de la base de la plateforme, puis branchez le câble de la cellule de charge et remplacez la porte.



Autre méthode de branchement du câble de cellule de charge:



6. Maintenez une prise ferme sur le pilier et la plateforme et placez la balance sur le côté. Placer les 4 vis de montage de colonne précédemment retirées à l'étape 2. Assurez-vous que les rondelles sont situées entre les têtes de vis et les trous de vis de la plateforme C de la balance. Insérez les 4 vis à travers le bas de la plateforme de balance C trous de vis et dans la colonne B. À l'aide d'un tournevis à tête Phillips, serrer les vis pour fixer la colonne B à la base de la plateforme C.



7. Sur le dessous de la plateforme, faites passer le câble du port de l'adaptateur secteur à travers la base et branchez-le dans le port. Remarque : Assurez-vous que le câble est inséré dans la fente de la base, comme illustré. La balance est maintenant assemblée et prête à l'emploi.

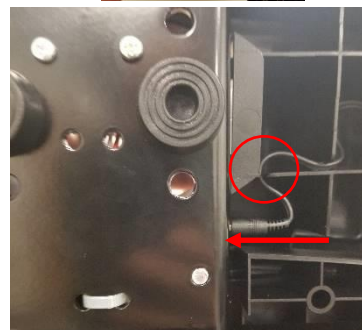

ALIMENTER LA BALANCE

Alimenter la balance - Insertion des piles

1. À l'aide d'un tournevis cruciforme, retirez les vis du couvercle du compartiment des piles situé à l'arrière de l'écran. Retirez le couvercle du compartiment des piles en exerçant une pression vers le bas sur la languette de verrouillage.

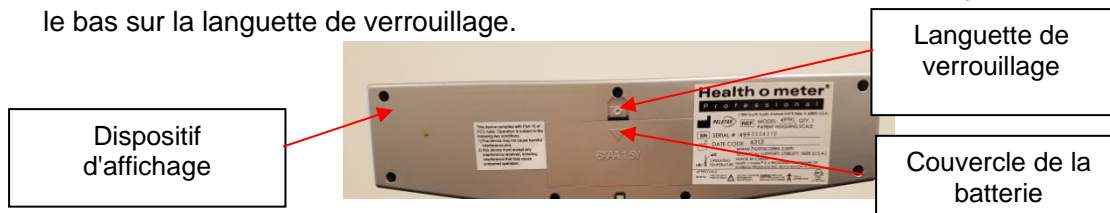

2. Remplacez ou installez 6 nouvelles piles AA. Health o meter® Professional recommande l'utilisation des piles alcalines ou au lithium, conçues pour fonctionner à 54°C (130°F). Évitez d'utiliser des piles zinc-carbone.
3. Remettez le couvercle de la pile en place sur le dispositif d'affichage.
4. Veillez à ce qu'il n'y ait rien sur la plateforme de la balance, puis appuyez sur le bouton **ON/OFF** pour mettre l'appareil en marche. L'écran affichera le numéro de la version, suivi de tirets, puis de "0.0". LB (livres) est l'unité de mesure du poids par défaut lors de la première installation/du premier montage. Appuyez sur la touche **UNIT** pour sélectionner le mode de pesage souhaité (LB ou KG). (valable pour 499KL seulement)

N.B.: Si le message « Lo » apparaît à l'écran, cela signifie que la pile est faible. Cela n'indique PAS un problème au niveau de la mesure du poids.

Avertissement : Si vous envisagez de ne pas utiliser la balance pendant un certain temps, retirez les piles pour éviter tout risque. Leur élimination doit être effectuée conformément aux dispositions nationales, régionales ou locales en vigueur qui vous sont applicables.

Adaptateur AC optionnel

1. Branchez l'adaptateur CA (non inclus) dans la prise qui lui est réservée sur la plateforme **C** de la balance.

Avertissement: Pour éviter tout risque de sécurité, n'utilisez qu'un adaptateur CA de la marque Health o meter® Professional.



2. Branchez l'adaptateur CA de la balance à une source d'alimentation.
3. Lorsque l'adaptateur CA n'est pas branché à la balance, celle-ci fonctionnera sur piles si ces dernières y sont installées.

Attention: Commencez toujours par brancher l'adaptateur CA dans la balance, avant de le brancher dans la source d'alimentation/prise murale.

Icônes de sources d'énergie

L'icône CA: Cette icône s'affiche lorsque la balance est alimentée par l'adaptateur CA.

Icône de pile:

1. L'icône de la pile s'affiche lorsque la balance fonctionne sur piles.
2. L'icône de la batterie indique la puissance restante de la pile. Lorsque les trois segments sont pleins, cela indique que la pile est pleine.
3. Si l'icône de la pile est vide, remplacez les piles. Si les piles sont complètement déchargées, le message « LoBat » clignotera à l'écran et la balance s'éteindra.

INSTRUCTIONS DE MONTAGE

Pour entrer dans le menu « Options », faites un appui long sur la touche **ENTER** tout en appuyant et en relâchant le bouton **ON/OFF**.

Fonction d'arrêt automatique

Lorsque la balance est alimentée par l'adaptateur CA, vous pouvez régler l'écran pour qu'il s'éteigne après une période d'inactivité. La fonction d'arrêt automatique par défaut est « désactivée ». Suivez cette procédure pour activer ou désactiver cette fonction. **N.B.:** Lorsque la balance fonctionne sur piles, la fonction d'arrêt automatique est automatiquement activée.

Activation / désactivation de l'arrêt automatique

1. Lorsque la balance est éteinte, appuyez et maintenez la touche **ENTER** puis appuyez et relâchez la touche **ON/OFF**.
Maintenez la touche **ENTER** jusqu'à ce que « AOF=d » ou « AOF=E » apparaisse à l'écran, puis relâchez. Appuyez à nouveau sur la touche **ENTER** pour modifier le réglage.
AOF=d Désactive la fonction d'arrêt automatique
AOF=E Active la fonction d'arrêt automatique
2. Appuyez sur **CLEAR** pour enregistrer votre sélection et sortir du menu Options.
3. La balance redémarrera. L'écran affichera « **UEr** », suivi du numéro de la version, puis des tirets. Lorsque la valeur « **0.0** » s'affiche à l'écran, la balance est prête à l'usage.

Configuration de l'heure d'arrêt automatique

Lorsque la balance est alimentée par des piles ou si l'arrêt automatique est activé pour l'adaptateur CA, il est possible de régler la durée d'inactivité au bout de laquelle la balance s'éteindra. Par défaut, la durée d'arrêt automatique est de 2 minutes. Suivez la procédure suivante pour définir le nombre de minutes d'inactivité avant la mise hors tension.

1. Lorsque la balance est éteinte, appuyez et maintenez la touche **ENTER** puis appuyez et relâchez la touche **ON/OFF**. Maintenez la touche **ENTER** jusqu'à ce que « AOF=d » ou « AOF=E » apparaisse à l'écran, puis relâchez. Utilisez les boutons ▲ ou ▼ pour faire défiler l'écran d'affichage jusqu'à ce que « **AFt** » apparaisse. Appuyez sur la touche **ENTER** pour modifier l'heure d'arrêt automatique.
AFt = 1 La balance s'éteint après 1 minute d'inactivité
AFt = 2 La balance s'éteint après 2 minutes d'inactivité
AFt = 3 La balance s'éteint après 3 minutes d'inactivité
2. Choisissez le réglage que vous préférez et appuyez sur **CLEAR** pour enregistrer votre sélection et quitter le menu Options.
3. La balance redémarrera. Le message « **UEr** » s'affichera à l'écran, suivi du numéro de la version, puis des tirets. Lorsque la valeur « 0.0 » s'affiche, cela signifie que la balance est prête à l'usage.

Paramétrer les options sonores

Il est possible de paramétrer l'affichage pour qu'il reste silencieux ou émette un bip sonore lorsque l'on fait fonctionner la balance. Par défaut, le réglage du son est "activé". Suivez cette procédure pour l'activer ou le désactiver.

1. Lorsque la balance est éteinte, appuyez et maintenez la touche **ENTER** puis appuyez et relâchez la touche **ON/OFF**. Maintenez la touche **ENTER** jusqu'à ce que « AOF=d » ou « AOF=E » s'affiche à l'écran, puis relâchez la touche. Utilisez les boutons ▲ ou ▼ pour faire défiler l'écran d'affichage jusqu'à ce que « **Snd** » apparaisse. Appuyez sur la touche **ENTER** pour modifier le réglage.
Snd = E Active le son de sorte que la balance émet un bip lorsque l'on appuie sur les touches.
Snd = d Désactive le son de sorte que la balance reste silencieuse lorsque l'on appuie sur les touches.
2. Choisissez le réglage que vous préférez et appuyez sur **CLEAR** pour enregistrer votre sélection et quitter le menu Options.
3. La balance redémarrera. Le message « **UEr** » s'affichera à l'écran, suivi du numéro de la version, puis des tirets. Lorsque la valeur « 0.0 » s'affiche, cela signifie que la balance est prête à l'usage.

INSTRUCTIONS DE MONTAGE (CONT)

Définir l'unité de mesure (LB ou KG)

(Pour 499KL seulement, cette fonction n'est pas disponible sur le 499KG)

L'unité de mesure du poids (livres / LB ou kilogrammes / KG) peut être définie de manière à n'afficher le poids que dans l'unité de mesure sélectionnée. Par défaut, la fonction de sélection de l'unité de mesure est « déverrouillée ». Suivez la procédure suivante pour verrouiller la touche UNIT. **N.B.:** Si Everlock® est activé, cette fonction n'apparaîtra pas dans le menu Options.

1. Lorsque la balance est éteinte, appuyez et maintenez la touche **ENTER** puis appuyez et relâchez la touche **ON/OFF**. Maintenez la touche **ENTER** jusqu'à ce que le message « AOF=d » ou « AOF=E » apparaisse à l'écran, puis relâchez la touche. Utilisez les boutons ▲ ou ▼ pour faire défiler l'écran d'affichage jusqu'à ce que « Unt » apparaisse. Appuyez sur la touche ENTER pour modifier le réglage.
 Unt = U Permet à l'utilisateur de faire basculer l'unité de mesure du poids entre LB et KG.
 Unt = L Verrouille la touche d'unité de sorte que le poids est uniquement affiché en livres (LB)
 Unt = G Verrouille la touche d'unité, de sorte que le poids n'est affiché qu'en kilogrammes (KG)
2. Choisissez le réglage que vous préférez et appuyez sur **CLEAR** pour enregistrer votre sélection et quitter le menu Options.
3. La balance redémarrera. Le message « UEr » s'affichera à l'écran, suivi du numéro de la version, puis des tirets. Lorsque la valeur « 0.0 » s'affiche, cela signifie que la balance est prête à l'usage.

Définir la mise à zéro automatique

Cette option permet à l'utilisateur de choisir si la balance devra se remettre à zéro à chaque mise sous tension ou si elle devra conserver la valeur affichée lors de sa dernière mise à zéro. Le réglage par défaut de la mise à zéro automatique est « activé ». Suivez cette procédure pour activer ou désactiver cette fonction.

1. Lorsque la balance est éteinte, appuyez et maintenez la touche **ENTER** puis appuyez et relâchez la touche **ON/OFF**. Maintenez la touche **ENTER** jusqu'à ce que « AOF=d » ou « AOF=E » apparaisse à l'écran, puis relâchez. Utilisez les touches ▲ ou ▼ pour faire défiler l'écran d'affichage jusqu'à ce que le message « PU2 » s'affiche. Appuyez sur le bouton **ENTER** pour modifier le réglage.
 PU2 = d La désactivation de cette fonction fait que la balance ne cherchera pas à se remettre à zéro à chaque fois qu'elle sera mise sous tension, mais conservera plutôt la valeur zéro qu'elle avait lors de sa dernière utilisation. Health o meter® Professional recommande que si l'option Désactiver est sélectionnée, les utilisateurs doivent mettre à zéro manuellement la balance avant chaque mesure de poids en appuyant sur **ZERO / TARE**. Les utilisateurs verront des tirets s'afficher à l'écran lorsque la balance se mettra à zéro.
 PU2 = E L'activation de cette fonction fait que la balance se met à zéro d'elle-même lorsqu'elle est mise sous tension. Après chaque utilisation, la balance effacera le poids du patient et se remettra à zéro comme elle l'avait fait au démarrage. Health o meter® Professional recommande de garder cette fonction activée.
1. Choisissez le réglage que vous préférez et appuyez sur **CLEAR** pour enregistrer votre sélection et quitter le menu Options.
2. La balance redémarrera. Le message « UEr » s'affichera à l'écran, suivi du numéro de la version, puis des tirets. Lorsque la valeur « 0.0 » s'affiche, cela signifie que la balance est prête à l'usage.

INSTRUCTIONS DE MONTAGE (CONT)

Everlock®

(Pour 499KL seulement, cette fonction n'est pas disponible sur le 499KG)

La fonction Everlock® permet de verrouiller en permanence l'unité de mesure sur la balance, ce qui désactive le bouton **UNIT**. Par défaut, la fonction Everlock® est « désactivée ». Suivez cette procédure pour enclencher le système Everlock®.

Avertissement : Ce verrouillage est permanent et ne peut être inversé.

Remarques:

- Appuyez à n'importe quel moment sur CLEAR/REWEIGH pour sortir de la procédure Everlock®.
 - Une fois Everlock® enclenché, les options Unt et UdP ne s'afficheront plus lors du défilement du menu Options.
 - Il est impossible d'empêcher Everlock® de fonctionner sans renvoyer la balance au fabricant.
1. Lorsque la balance est éteinte, appuyez et maintenez la touche ENTER puis appuyez et relâchez la touche **ON/OFF**. Maintenez la touche **ENTER** enfoncée jusqu'à ce que le message « AOF=d » ou « AOF=E » s'affiche à l'écran. Utilisez les touches ▲ ou ▼ pour faire défiler l'écran jusqu'à ce que « ELC » s'affiche. Appuyez sur la touche **ENTER** pour modifier le réglage.
 ELC =d Configuration par défaut avec Everlock® désactivé.
 ELC = E Active Everlock®. Une fois cette option sélectionnée, un message s'affiche à l'écran et vous invite à lancer la procédure de verrouillage. Si tel est votre désir, suivez les instructions ci-dessous.

Après avoir sélectionné Everlock®, « PASS1 » apparaîtra à l'écran. L'utilisateur est alors invité à saisir un mot de passe. Appuyez successivement sur les touches suivantes :

BMI, ENTER, ▼, ▲

2. Si la saisie est correcte, « ELC=L » (si la balance était en mode LB) ou « ELC=6 » (si la balance était en mode KG) s'affichera à l'écran.
3. Utilisez les touches ▼ et ▲ pour basculer entre (L) Livres et (6) Kilogrammes. Lorsque l'unité souhaitée s'affiche, appuyez sur ENTER et « PASS2 » apparaîtra à l'écran.
4. L'utilisateur sera alors invité à entrer le deuxième mot de passe. Appuyez successivement sur les touches suivantes:
▲, ▼, ENTER, BMI
6. Si la saisie est correcte, la balance affichera « ELC = L » ou « ELC = 6 », selon l'unité de mesure sélectionnée. Everlock® est maintenant activé.

INSTRUCTIONS D'UTILISATION

Clavier

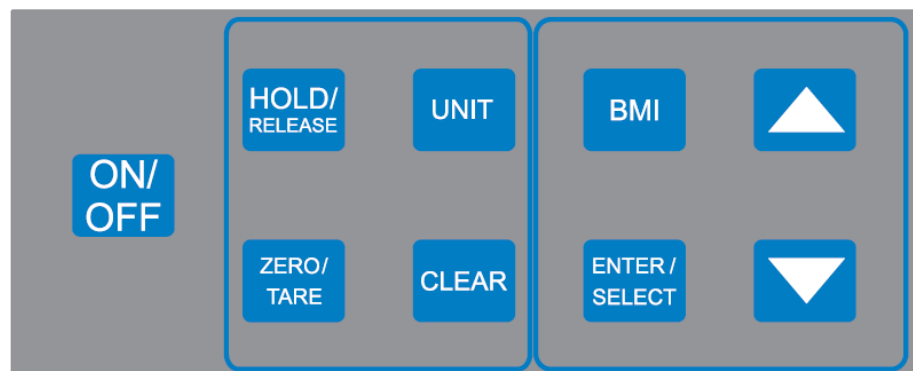

Fonction	Description
ON/OFF	Allume et éteint la balance. S'utilise également pour procéder à l'étalonnage ou entrer dans le menu Options.
ZERO/TARE	Met la balance à zéro ou règle la tare avant une pesée.
HOLD/RELEASE	Maintient le poids affiché jusqu'à ce que le bouton soit à nouveau actionné pour libérer la valeur.
BMI	Permet de saisir les données relatives à la taille pour déterminer l'indice de masse corporelle (IMC) du patient.
UNIT	499KL : permet de passer de livres (LB) à kilogrammes (KG). Si l'unité de mesure du poids est verrouillée, appuyez et maintenez la touche UNIT pour afficher l'autre unité de mesure. N.B. : l'unité de mesure du poids ne changera pas sur 499KG ou si Everlock® est activé.
CLEAR	Sortir d'un mode ou d'un processus.
▲	Augmente le chiffre de la taille (par incréments de 0,5 po / 0,5 cm) en mode IMC ou du poids en mode prêtare. Également utilisé pour parcourir les options.
▼	Diminue le chiffre de la taille (par incréments de 0,5 cm) en mode IMC ou du poids en mode prêtare. Utilisé également pour parcourir les options.
ENTER/SELECT	Sélectionne une option ou une valeur.

INSTRUCTIONS D'UTILISATION (CONT.)

Peser un patient

N.B.: Lorsque la balance est allumée, elle est toujours réglée par défaut sur les derniers paramètres et unités utilisés (LB ou KG).

1. Après avoir retiré tout objet de la balance, appuyez sur la touche **ON/OFF** pour la mettre en marche.
2. Attendez que le message « 0.0 » LB ou « 0.0 » KG apparaisse sur l'écran puis aidez le patient à monter sur la balance. « LOCK » apparaîtra et clignotera sur l'écran en même temps qu'une unité de mesure du poids. Lorsqu'un poids stable est déterminé, le mot « LOCK » restera affiché en même temps que le poids du patient. Selon le mouvement du patient sur la balance, il peut s'écouler plusieurs secondes avant que la balance ne détermine le poids exact.

Attention : Pour éviter que le patient se blesse, il doit être assisté pendant toute la durée de la pesée.

3. Le poids peut être maintenu sur l'écran en appuyant sur la touche **HOLD/RELEASE**. Pour le relâcher, appuyez à nouveau sur la touche **HOLD/RELEASE**.
4. Une fois le poids déterminé et enregistré, faites descendre le patient de la balance. Ou appuyez sur la touche **CLEAR** pour repeser le patient sans qu'il ne soit obligé de descendre de la balance.
5. Appuyez sur le bouton **ON/OFF** pour éteindre la balance.

N.B.: La balance ne se verrouille pas sur un poids inférieur à 5 lb / 2,27 kg.

Fonction de mise à zéro

La touche **ZERO/TARE** permet de mettre la balance à zéro avant de procéder à un pesage. Le bouton **ZERO/TARE** est également utilisé dans la fonction Tare, comme indiqué ci-dessous.

Peser un patient et tarer un poids inconnu:

Le poids minimum qui peut être taré est de 2,27 kg. **Remarque** : la balance doit pouvoir se verrouiller sur un poids avant qu'il puisse être taré.

1. Après avoir retiré tout objet de la balance, appuyez sur la touche **ON/OFF** pour la mettre en marche.
2. Attendez que le message « 0.0 » LB ou « 0.0 » KG s'affiche à l'écran puis placez l'objet sur la balance. Le poids de l'objet s'affichera à l'écran.
3. Appuyez sur la touche **ZERO/TARE**. Le mot « TARE » s'affichera à l'écran, suivi de « 0.0 » LB ou « 0.0 » KG.
4. Maintenez l'objet sur la plateforme, puis demandez au patient de monter lui aussi sur la balance. La balance déduira automatiquement le poids de l'objet et n'affichera que le poids du patient.
5. Lorsque l'on retire le patient et l'objet de la plateforme, une valeur négative s'affiche à l'écran. Appuyez sur le bouton **ZERO/TARE** pour effacer la valeur tarée.

INSTRUCTIONS D'UTILISATION (CONT.)

Fonction IMC

L'indice de masse corporelle (IMC) est un rapport entre le poids et la taille d'une personne et est exprimé sous la forme d'un score IMC. Ce score est ensuite utilisé comme un outil pour catégoriser le patient comme étant en sous-poids, normal, en surpoids, obèse ou souffrant d'obésité morbide.

1. Après avoir retiré tout objet de la balance, appuyez sur la touche **ON/OFF** pour la mettre en marche.
2. Attendez que le message « 0.0 » LB ou « 0.0 » KG s'affiche à l'écran puis aidez le patient à monter sur la balance. « LOCK » apparaîtra et lorsqu'un poids stable sera déterminé, le poids du patient sera également affiché. Selon le mouvement du patient sur la balance, il peut s'écouler plusieurs secondes avant que la balance ne se verrouille sur un poids.
Attention : Pour éviter que le patient ne se blesse, il est nécessaire de le surveiller pendant toute la durée de l'opération.
3. Après avoir obtenu le poids du patient, appuyez sur la touche **BMI**.
4. L'écran affichera le message « 65.0 » (en mode LB) ou « 150.0 » (en mode KG). Utilisez les touches ▲ et ▼ du clavier pour entrer la taille du patient en pouces s'il a été pesé en lb ou en centimètres s'il a été pesé en kg. Si vous maintenez les touches fléchées enfoncées, le rythme des changements s'accélérera. Pour déterminer la taille du patient, suivez les instructions relatives à la mesure de la taille figurant à la page 21.
5. Une fois la hauteur saisie, appuyez sur la touche **ENTER**.
6. L'IMC du patient sera affiché à l'écran.
7. Appuyez sur la touche **CLEAR** pour revenir au mode de pesage normal de la balance.

INSTRUCTIONS DE MONTAGE POUR TOISE OPTIONNELLE (499KLROD)

Remarque: Ces instructions sont pour le montage de toise optionnelle à la balance 499KL / 499KG. Une barre de hauteur n'est pas incluse avec la balance 499KL/499KG et peut être achetée séparément comme article 499KLROD.

499KLROD Montage

1. Retirez les 2 couvercles de vis en plastique sur le pilier de la balance.

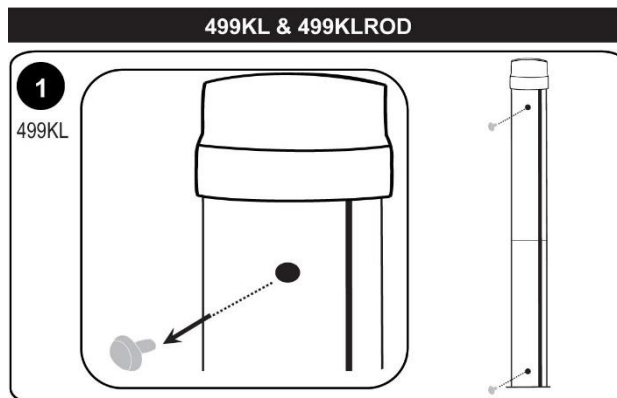

2. Insérez les vis fournies dans les trous sur le pilier.

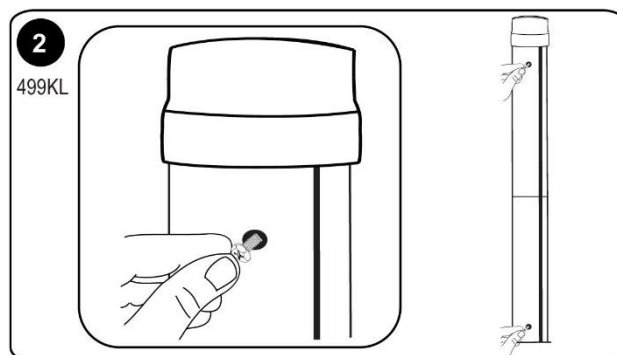

3. Positionnez les grandes fentes en trou de serrure sur la tige de hauteur sur chaque tête de vis. Lorsqu'elles sont positionnées correctement sur les deux vis, glissez doucement le 499KLROD à fond vers le bas, afin de sécuriser les verrous en trou de serrure.

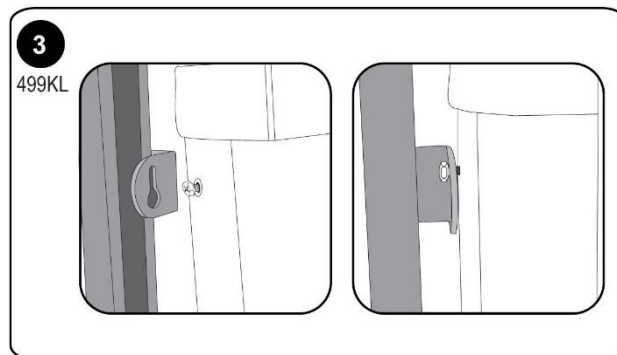

4. Serrez les vis avec la clé fermée (la clé est fournie avec le 499KLROD). Une clé à molette peut être utilisée pour serrer les vis ainsi.

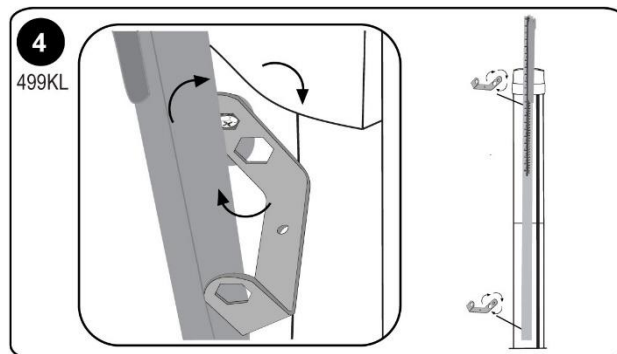

INSTRUCTIONS POUR LA MESURE DE HAUTEUR

Remarque: Ces instructions concernent la mesure de la hauteur à l'aide de la tige de hauteur optionnelle. Une barre de hauteur n'est pas incluse avec la balance 499KL/499KG et peut être achetée séparément comme article 499KLROD.

AVERTISSEMENTS: Soyez prudent lorsque vous faites coulisser la tige de haut en bas. La tige devrait bouger doucement. Rabattre la coiffe lorsqu'elle n'est pas utilisée.

Remarque : Un patient doit mesurer un minimum de 23-5/8 po (600 mm) en hauteur pour veiller à ce que la hauteur soit mesurée avec précision.

<p>1. Avec la têtère en position rabattue, faites glisser le casque vers le haut ou le bas jusqu'à la hauteur estimée du patient. Puis soulevez la têtère dans sa position horizontale.</p> <p>Pour abaisser la tige en dessous de 46 3/8 po, poussez la languette en haut de la tige de hauteur et abaissez doucement la têtère.</p>	  <p>Poussez la languette vers l'intérieur pour abaisser la tige en dessous de 46 3/8 po</p>
<p>2. Assurez-vous que la posture du patient est en position droite, et que la tête du patient est droite et de niveau. Poussez la têtère vers le bas jusqu'à ce qu'elle se repose sur la tête du patient.</p>	
<p>3. Déterminez la hauteur du patient en prenant une lecture de la valeur sur la bande de mesure à la plus proche à la ligne sur l'indicateur (voir la page suivante).</p>	

INSTRUCTIONS POUR LA MESURE DE HAUTEUR

**Hauteur de la tige inférieure à 46
3/8 po**

**Hauteur de la tige étendue au-dessus
de 46 3/8 po**

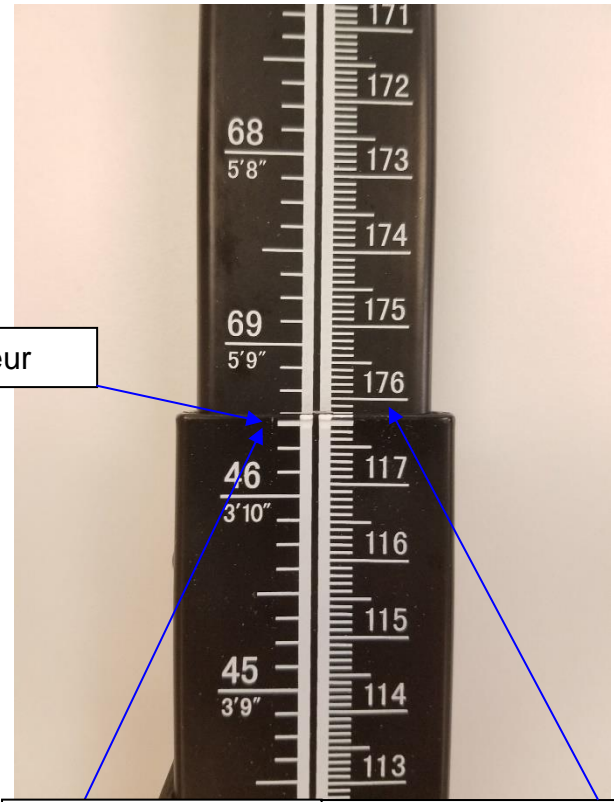
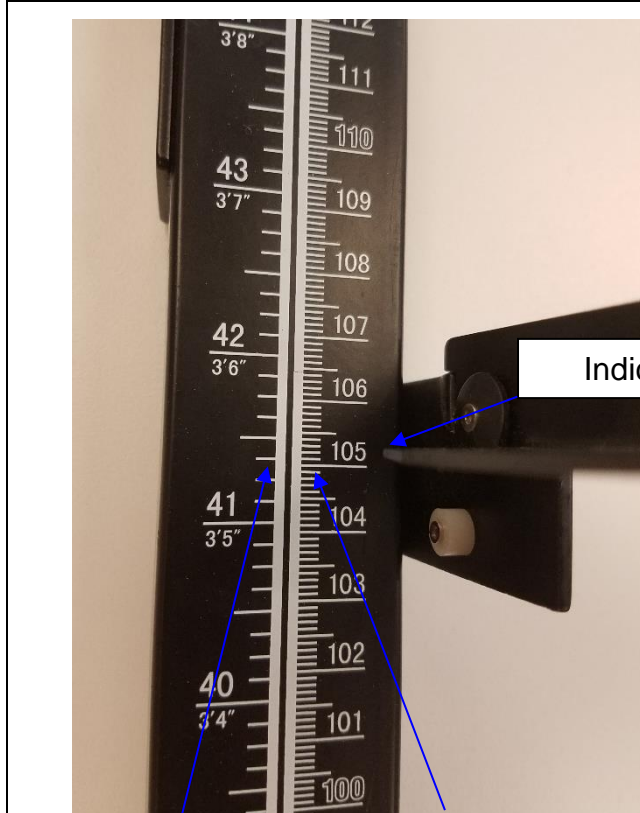

Indicateur

Pouces lus: $41'' + \frac{3}{8}''$
= $41 \frac{3}{8}''$

Cm lire: $105 \text{ cm} + 0.2$
 $\text{cm} = 105.2 \text{ cm}$

Pouces lus: $69'' + \frac{3}{8}''$
= $69 \frac{3}{8}''$

Cm lire: $176 \text{ cm} + 0.2$
 $\text{cm} = 176.2 \text{ cm}$

Pieds et Pouces: $3' + 5 \frac{3}{8}'' = 3 \text{ ft. } 5 \frac{3}{8}''$

Pieds et Pouces: $5' + 9 \frac{3}{8}'' = 5 \text{ ft. } 9 \frac{3}{8}''$

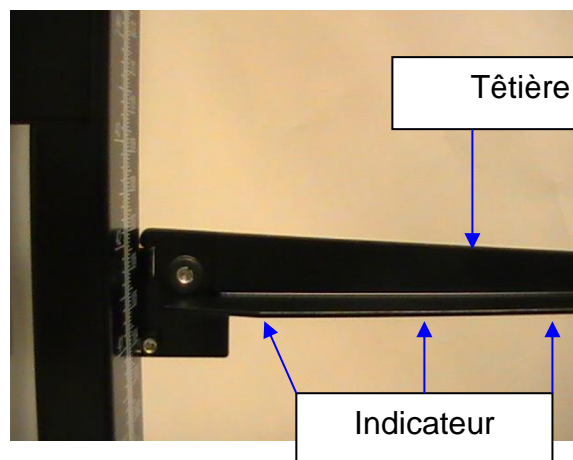

Tête

Indicateur

ÉTALONNAGE

Cette balance a été étalonnée en usine, et n'a pas besoin d'être étalonnée avant d'être utilisée. Il n'est pas nécessaire de la calibrer sur le terrain ; les utilisateurs doivent se conformer aux politiques de calibrage de leur institution. Si nécessaire, elle peut être étalonnée.

L'étalonnage de la balance est effectué en utilisant 80 kilogrammes (KG) ou 200 livres (LB), selon les unités de mesure choisies au moment de l'entrée dans le processus d'étalonnage.

LES 500 KG NE PEUVENT ÊTRE ÉTALONNÉS QU'EN KILOGRAMMES.

Si Everlock® est activé, la balance ne pourra être étalonnée que dans l'unité de mesure sélectionnée.

N.B.: Seuls des poids certifiés, traçables et conformes aux normes nationales doivent être utilisés pour les procédures d'étalonnage.

1. Appuyez et maintenez les touches **UNIT** et **ZERO/TARE** en même temps, puis appuyez et relâchez la touche pour mettre la balance en marche. Continuez à appuyer sur les touches **UNIT** et **ZERO/TARE** jusqu'à ce que le message « CAL » s'affiche à l'écran. Relâchez toutes les touches. **N.B.** : L'écran affichera le message « CAL » jusqu'à ce que la combinaison de touches soit relâchée.
2. Une fois les boutons relâchés, le message suivant défilera horizontalement sur l'écran : « - 2Ero SCALE – ». Enlevez tout objet de la plateforme et appuyez sur la touche **ZERO/TARE**.
3. La balance se mettra à zéro et le message suivant défilera horizontalement à l'écran : « -PLACEZ 200 SUR L'ÉCHELLE Appuyez sur la touche EnTER- »(si en livres sterling) ou « -PLACEZ 80 SUR LA BALANCE Appuyez sur la touche EnTER- » (si en KG). Vous pouvez basculer entre livres et kilogrammes en utilisant le bouton **UNIT**. Si Everlock® est activé, vous ne pourrez étalonner l'appareil que dans l'unité de mesure sélectionnée.
4. Une fois le poids adéquat posé sur la plateforme, appuyez sur la touche **ENTER**. Le message « - CAL – » clignotera à l'écran pendant l'étalonnage de la balance.
 - A. Si le poids se trouve dans la plage d'étalonnage, un numéro à quatre chiffres s'affichera à l'écran. Retirez le poids de l'échelle et l'échelle redémarrera. Remarque : le nombre d'étalonnage à 4 chiffres restera jusqu'à ce que le poids soit enlevé.
 - B. Si le poids placé sur la balance ne correspond pas aux normes d'étalonnage (200 lb ou 80 kg), le message suivant s'affichera : « - Out of RANGE – ». Le calibrage ne sera pas effectué. Appuyez sur la touche **CLEAR** pour quitter le mode de calibrage. L'échelle redémarre et passe par la séquence de mise sous courant pour afficher 0,0. Éteindre l'échelle et recommencer le processus d'étalonnage.

DÉPANNAGE

DÉPANNAGE

Avant de contacter le technicien, reportez-vous aux instructions suivantes pour vérifier et corriger les éventuelles défaillances. Si l'écran affiche des messages d'erreur autres que ceux ci-dessous, contactez

Service d'assistance technique pour les balances médicales de Health o meter® au 1-800-638-3722.

Anomalie	Cause possible	Mesures correctives
La balance ne s'allume pas	1. La pile déchargée 2. Prise électrique défectueuse 3. Mauvaise alimentation	1. Remplacer les piles 2. Utiliser une autre prise 3. Replaces AC adapter
Mesure contestable ou la balance ne se remet pas à zéro	1. Un objet extérieur interfère avec la balance. 2. L'écran n'affichait pas « 0.0 » avant la pesée 3. La balance n'est pas placée sur un sol plat 4. La balance est dérégulée	1. Eloignez la balance de l'objet qui le gêne 2. Faites descendre le patient de la balance, mettez-la à zéro et recommencez le processus 3. Placez la balance sur un sol plat et recommencez le processus 4. Vérifier le poids avec une valeur de poids connue
La pesée s'effectue, mais le processus dure trop longtemps et le poids ne se fige pas à l'écran	Le patient n'est pas immobile	Demandez au patient de rester immobile
L'écran affiche le message « UNDeR ».	Présence d'un poids négatif	Appuyez sur la touche ZERO/TARE pour remettre la balance à zéro.
L'écran affiche des tirets et l'icône « OVERLOAD »	Le poids sur la balance dépasse la capacité soutenue	Enlever l'excès de poids et utiliser la balance selon ses limites
L'écran affiche « LoBat » et la balance s'éteint	Les piles sont à plat	Remplacer les piles suivant les instructions
L'écran affiche continuellement des tirets et ne se stabilise pas sur «0.0»	Le câble de connexion du capteur de pesage n'est pas branché ou le capteur de pesage est endommagé	Consultez les instructions ci-dessous pour inspecter le câble du capteur de charge.

Inspecter le câble du capteur de charge



1. À l'aide d'un tournevis cruciforme, retirez le couvercle situé à l'arrière de la base de la plateforme.

Câble de cellule de pesage connecté



Câble de cellule de pesage non connecté



2. Inspectez le câble de connexion de la cellule de pesage pour vous assurer qu'il est bien branché dans la prise RJ. Si le câble était branché, débranchez-le et rebranchez-le à nouveau jusqu'à ce qu'il se verrouille en place. Après avoir vérifié la connexion, remplacez le couvercle à l'arrière de la base de la plateforme.

NETTOYAGE Y REMPLACEMENT DES PIÈCES

Nettoyage et désinfection

Un entretien et un nettoyage appropriés sont essentiels pour garantir une précision et une efficacité durables des pesées.

1. Health o meter® Professional recommande d'utiliser l'une des solutions suivantes sur un chiffon doux ou une lingette jetable:
 - solution d'eau et de savon doux
 - Alcool isopropylique à 70%
 - solution contenant de 1 à 5 % de peroxyde d'hydrogèneAprès le nettoyage et la désinfection, essuyez-la avec un chiffon humidifié à l'eau, puis avec un chiffon propre et sec. Pour éviter l'accumulation de résidus ou la présence de surfaces humides, assurez-vous que toutes les parties de la balance sont bien sèches après le nettoyage.
2. N'utilisez jamais des matières rugueuses ou abrasives pour nettoyer la balance, car elles en endommageraient le revêtement.
3. Évitez d'immerger la balance dans l'eau ou tout autre liquide.
4. Évitez de verser ou de pulvériser des liquides directement sur l'équipement.

Remplacement des pièces

Il est possible d'obtenir des pièces de rechange si une pièce de la balance a besoin d'être remplacée. Contactez le service clientèle de Health o meter Professional Scales au 1-800-815-6615 pour savoir si ces pièces de rechange sont disponibles.

Tige de hauteur optionnel
Pièce # 499KLROD



Tapis de rechange pour la plateforme
Pièce # 69-00044

Balances avec date code 3121 utiliser
Pièce # 500KLMAT

Couvercle du compartiment des piles
Pièce # BATTDOOR500



Pied de colonne
Pièce # 500KLPILLARFOOT



Pied pour le socle
Pièce # 500KLFOOT

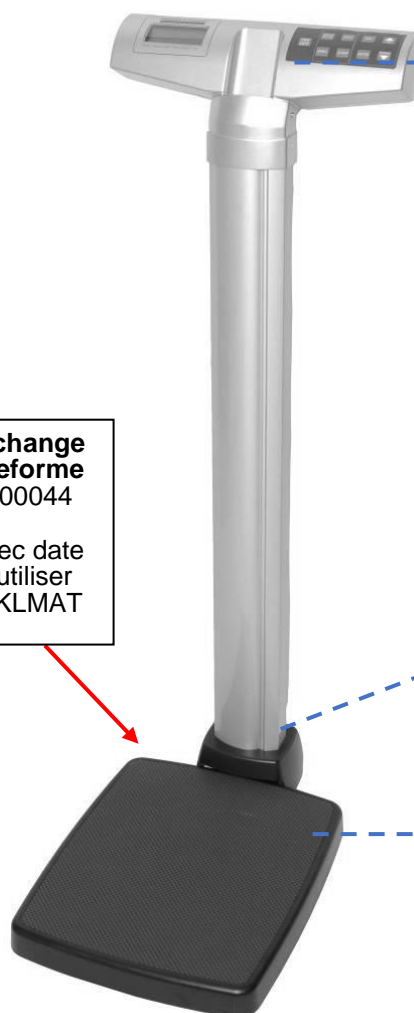

GARANTIE

Garantie limitée

Que couvre la garantie ?

Cette balance Health o meter® Professional est garantie à partir de la date de son achat contre les défauts liés aux matériaux ou à la fabrication pendant une période de deux (2) ans. Si le produit ne fonctionne pas correctement, retournez-le, fret payé d'avance et correctement emballé, à Pelstar, LLC (voir les instructions dans la section « Pour bénéficiaire de la garantie », ci-dessous). Si le fabricant constate qu'il existe un défaut lié au matériel ou à la fabrication, le seul dédommagement du client sera le remplacement gratuit de la balance. Ce remplacement sera effectué avec un produit ou un composant neuf ou reconditionné. Si le produit n'est plus disponible, il peut être remplacé par un produit similaire de valeur égale ou supérieure. Les pièces remplacées ne sont couvertes que pendant la période de garantie initiale.

Qui est couvert ?

L'acheteur original du produit doit avoir une preuve de l'achat du produit pour bénéficier de la garantie. Veuillez conserver votre facture ou votre reçu. Les revendeurs ou magasins de vente au détail qui vendent des produits Pelstar n'ont pas le droit d'altérer, de modifier ou de changer de quelque manière que ce soit les termes et conditions de cette garantie.

Qu'est-ce qui est exclu ?

Votre garantie ne couvre pas l'usure normale des pièces ni les dommages résultant de l'un des éléments suivants : utilisation négligente ou abusive du produit, utilisation sur une tension ou un courant inadéquat, utilisation contraire aux manuels d'utilisation, abus, y compris la falsification, les dommages en cours de transport ou les réparations ou remplacements non autorisés. En outre, la garantie ne couvre pas les catastrophes naturelles, telles que les incendies, les inondations, les ouragans et les tornades. Cette garantie vous donne des droits légaux spécifiques. Vous pouvez également avoir d'autres droits, mais cela varie d'un pays à l'autre, d'un État à l'autre, d'une province à l'autre ou d'une juridiction à l'autre.

Pour bénéficiaire de la garantie, conservez votre ticket de caisse ou un document prouvant votre achat. Appelez le (+1) 800-638-3722 ou le (+1) 708-377-0600 pour recevoir un numéro d'autorisation de retour (AR), qui doit figurer sur l'étiquette de retour. Joignez votre preuve d'achat au produit défectueux, ainsi que votre nom, votre adresse, votre numéro de téléphone de jour et une description du problème. Emballer soigneusement le produit et envoyez-le, fret et assurance prépayés, à:

Pelstar, LLC
 Attention R/A# _____
 Service de retour
 9500 West 55th Street
 McCook, IL 60525

Garantie prolongée disponible *

Cette balance est éligible au programme de prorogation de garantie de Health o meter® Professional ScaleSurance®. ScaleSurance® proroge la période de garantie de deux ans supplémentaires. Cette prorogation de la garantie limitée standard peut être acquise avec l'achat de nouvelles balances ou pour une balance existante d'un établissement avant l'expiration de sa garantie actuelle. Pour en savoir plus, consultez le site www.homscscales.com/scalesurance/ ou contactez votre distributeur de matériel médical.

* Pas disponible dans tous les pays



PELSTAR®, LLC

9500 West 55th St. McCook, IL 60525-7110 USA

1-800-638-3722 or 1-708-377-0600

VEUILLEZ ENREGISTRER VOTRE BALANCE POUR BÉNÉFICIER DE LA GARANTIE À L'ADRESSE SUIVANTE:

www.homscscales.com

Health o meter® est une marque déposée de Sunbeam Products, Inc. utilisée sous licence.
 Les produits Health o meter® Professional sont fabriqués, conçus et détenus par Pelstar®, LLC.
 Nous nous réservons le droit d'améliorer, de renforcer ou de modifier les caractéristiques ou spécifications du produit Health o meter® Professional sans préavis.

© Pelstar, LLC 2021



Model 499KL

**CLICK THE BOX BELOW OR
SKIP TO THE PAGE NOTED**

Cautions and Warnings p. 66	Specifications / Definition of Symbols p. 67	Certifications / Connectivity / Disposal p.68
Assembly Instructions p.69	Powering the Scale / Battery Replacement p.72	Set Up Instructions p.73
Operating Instructions p.74	Optional Height Rod Assembly and Measuring Instructions p.77	Calibration p.80
Troubleshooting p.81	Cleaning / Replacement Parts p.82	Warranty p.83
Español p.84	Français p.103	

CAUTIONS AND WARNINGS

INTENDED USE

This Health o meter® Professional scale is intended to be used in a professional medical environment by trained medical staff. This product was designed to weigh patients who are safely positioned and standing on the platform. Do not modify the product or use it for anything other than its intended purpose.

To prevent patient/caregiver injury or damage to your scale, please follow the instructions in this user manual very carefully.

- Do not exceed the weight capacity specified for this scale.
- For accurate weighing, this scale must be placed on a flat, stable surface.
- For accurate weighing, verify before each use the proper operation according to the procedure described in this manual.
- Do not use in the presence of flammable or explosive materials.
- If the scale becomes damaged, it should not be operated until properly serviced.
- Do not transport the scale with a patient or object on the scale.
- Do not wheel or pull the scale down stairs, doing so may damage internal parts.
- Ensure that the AC adapter and scale do not come in contact with liquids, excessive temperature, or excessive humidity.
- Exercise caution when assembling the scale column so as to not pinch the load cell connector cable.

Patient/caregiver safety

- This scale is designed for static weighing of patients only. No scale should be used for patient transfer.
- Patient should wear socks or other form of lightweight foot covering during weighing event.
- To prevent patient injury, the patient must be attended to throughout the entire weighing event. Caregivers should ensure that the patient is stable and provide support as needed when getting onto and off of the scale.

When operating the scale with the AC adapter:

- Operate this scale exclusively with the AC adapter provided by Health o meter Professional. Use of an unspecified adapter will void the warranty, and can pose a serious safety hazard.
- For use with AC adapter models noted on page 3 (not included)
- Prior to using this scale, inspect the AC adapter cord for cracking / fraying, or for broken / bent plug prongs.
- Prior to using this scale, ensure that the AC adapter is plugged into an outlet with the rated voltage appropriate for operation.
- Ensure that the AC outlet is wired to a circuit breaker or other protected power source.
- Unplug the AC adapter, and carefully store both the adapter and adapter cord before moving the scale.
- Operating this scale at voltages and frequencies other than specified can damage the equipment and will void the warranty.

When operating the scale with batteries:

- If the display shows "LOBAT", replace the batteries or switch to the AC adapter as soon as possible.
- When replacing / inserting batteries, be sure to use all new batteries.

This equipment has been tested and found to comply with the EMC limits for the Medical Device Directive 93/42/EEC (EN 55011 Class A and EN 60601-1-2). These limits are designed to provide reasonable protection against harmful interference in a typical medical installation. The equipment generates, uses and may radiate radio frequency energy and, if not installed and used in accordance with these instructions, may cause interference to other devices in the vicinity. There is no guarantee that interference will not occur in a particular installation. If this equipment does cause harmful interference with other devices, which can be determined by turning the equipment off and on, the user is encouraged to try to eliminate the interference by one or more of the following measures:

- Reorient or relocate the receiving device.
- Increase the separation between the equipment.
- Plug the equipment into an outlet on a circuit different from that to which the other device(s) is connected.
- Consult Customer Service or a field service technician for help.

In no event whatsoever shall Pelstar, LLC be liable for damages or injuries arising from or connected with the assembly, use, or misuse of its products.

SPECIFICATIONS FOR THIS SCALE

General

The model 499KL / 499KG waist high digital beam scale uses highly sophisticated microprocessor technology. This precision scale is designed to provide accurate, reliable and repeatable weight measurements. In addition, each scale is designed to provide the user with features that make the weighing process simple, fast, and convenient.

This scale uses motion-sensing weighing technology to determine the weight of a moving patient.

On the 499KL, weight can be displayed in pounds (lb) or in kilograms (kg). On the 499KG weight is displayed in kilograms only. **This scale can be powered using AC adapter (not included) or by 6 - AA batteries (included).**

Scale Specifications

Capacity and Resolution	499KL; 500 lb x 0.2 lb (220 kg x 0.1 kg) 499KG: 220 kg x 0.1 kg	
Power Requirements	Adapter Model No. UE15WCP1-090050SPA, Part No. UE160714HKKK1-P Adapter Model No. UES06WNCP-090050SPA, Part No. UE190716HKSH2RM Adapter Model No. / Part No. RHD10W090050 (Not Included) Input: 100-240VAC, 50/60Hz, 500mA Output: 9.0V $\overline{\text{---}}$ 0.5A Or 6 AA Batteries (included)	
Environmental	Operating temperatures: 50°F to 104°F (10°C to 40°C) Storage temperatures: 32°F to 122°F (0°C to 50°C) Maximum Humidity: 95% RH	
Physical Dimensions	Scale (Overall Dimensions) Width: 14-1/8" (359 mm) Depth: 21-1/8" (537 mm) Height: 43-1/2" (1105 mm) Weight: 20 lb (9 kg)	Platform (Standing Area) Width: 13-3/4" (349 mm) Depth: 16-1/2" (419 mm) Height: 2-3/8" (60 mm)

DEFINITION OF SYMBOLS



Attention, Consult Accompanying Documents



Temperature range
(10°C to 40°C / 50°F to 104°F)





Type B Applied Parts



AC to DC power supply

CERTIFICATIONS / DISPOSAL

Certification Descriptions

 	<p>Pelstar, LLC has been officially certified as the manufacturer of Health o meter® Professional medical devices. The Pelstar, LLC quality assurance system covers the development, production, sales and service of medical scales and measuring systems.</p>
	<p>This product is tested to and meets the requirements of:</p> <ol style="list-style-type: none"> 1. UL60601-1 First Edition: Safety for Medical Electrical Equipment 2. CSA C22.2 No. 601-1 M90: Medical Electrical Equipment

Health o meter® Professional scales are manufactured in FDA-registered factories.

Connectivity Information

To enable reliable transmission of weight, height, and Body Mass Index (BMI) data, this scale is designed to connect to a computer, monitor, or other electronic device via USB or optional Pelstar® wireless technology. This connectivity helps minimize a source of potential medical errors caused by incorrectly copying and then recording patient data. For more information regarding how to connect the scale to other electronic devices, please contact Health o meter® Professional Scales Technical Support, available during normal business hours at 1-800-638-3722.

Scale Disposal



This Health o meter® Professional scale must be disposed of properly as electronic waste. Follow the national, regional or local regulations that apply to you for disposal of electronic waste or batteries. Do not dispose of this device in the domestic waste stream.

ASSEMBLY INSTRUCTIONS

Before Assembly

Each 499KL waist high digital beam scale is shipped disassembled in one carton. Carefully inspect the carton for shipping damage before unpacking. If damage is found, contact your shipper or a Health o meter® Professional representative immediately at 1-800-815-6615. Claims must be filed with the shipper as soon as possible after receipt of the package. The following information details what you will find inside the main carton as you unpack the parts for assembly.

To prevent scratching any components, carefully remove each assembly from the carton and unwrap the packing materials. Set the carton aside for storage. To avoid damaging the scale parts when unpacking, do not use a box cutter, knife, scissors, or any sharp object to open the protective inner packaging.

Parts List

Carton

- (1) Scale platform (C)
- (1) Upper column w/ display assembly (Column A)
- (1) Lower column (Column B)
- (6) AA batteries
- (1) User instructions

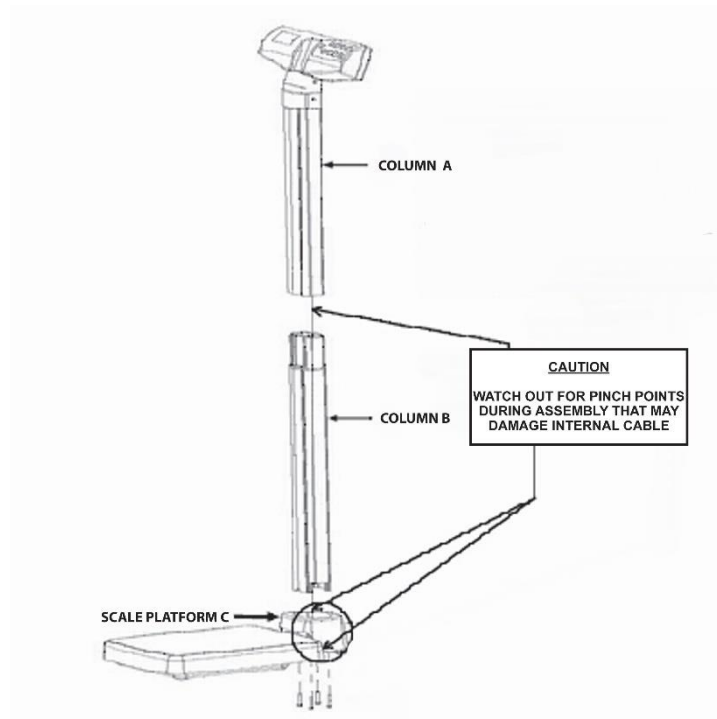

Tools Required

Phillips head screwdriver (not included)

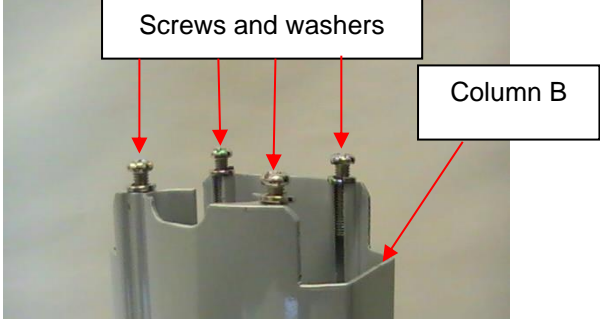
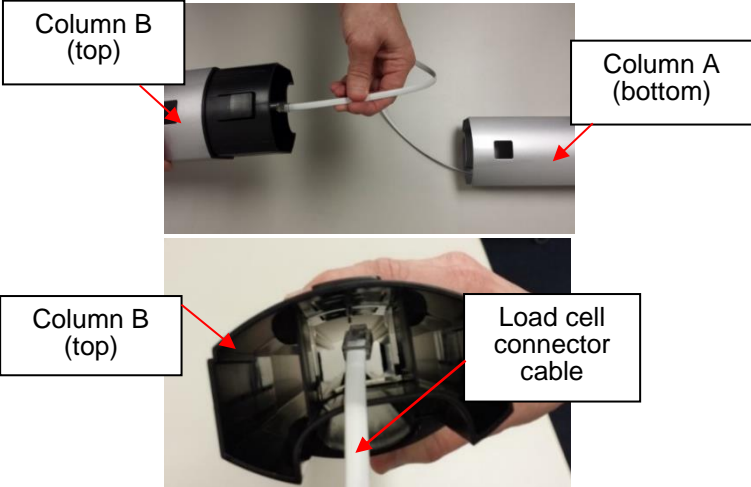
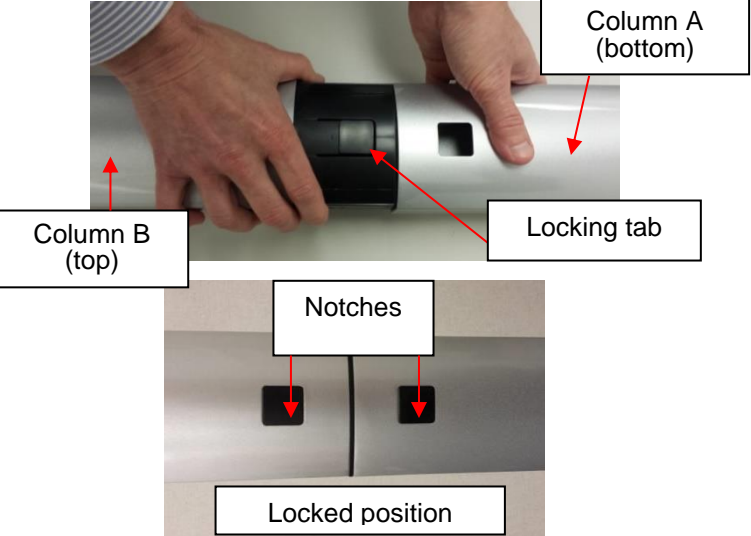

Note: This scale has been factory calibrated, and does not require calibration prior to use.

ASSEMBLY INSTRUCTIONS (CONTINUED)

<p>1. Carefully remove the scale platform and columns A and B from the carton. Place the scale platform and columns on a flat, level, and dry surface. Remove the 4 column mounting screws and washers from the bottom of column B and set aside for assembly step 7.</p>	
<p>2. Locate the load cell connector cable inside column A. While holding column B, slide the cable through the center opening at the top of column B. Push the cable all the way through Column B until the plug reaches the bottom of the column.</p>	
<p>3. Align column A and column B. Notches are located at the bottom of column A and the top of column B. Snap the locking tab into place. Ensure that the locking tab is locked securely into place. Note: When aligning and locking the columns, use caution not to pinch the load cell connector cable.</p>	
<p>4. Remove the black wheel cover from the packaging. Read the "Attention" label then remove it from the bracket. Place the cover back onto the platform.</p>	

ASSEMBLY INSTRUCTIONS (CONTINUED)

5. Obtain the scale pillar and locate the load cell cable. Place the pillar above the platform and cover with the display head facing the scale platform. Carefully pull the cable connector from the bottom of Column B and plug into the RJ jack on scale platform C. Once plugged in completely, lower the pillar into the cover.

Alternate Method of Plugging in the Load Cell Cable:

If having difficulty plugging the cable into the port, complete step 7 then you may also access the load cell cable via the door on the rear of the cover. Use a Phillips screwdriver to remove the door at the back of the platform base then plug in the load cell cable and replace the door.



Alternate method to plug cable into port:



6. Keep a firm hold on the pillar and platform and place the scale on its side. Locate the 4 column mounting screws previously removed in step 1. Ensure that washers are located between the screw heads and the scale platform C screw holes. Insert the 4 screws through the bottom of scale platform C screw holes and into Column B. Using a Phillips head screwdriver, tighten the screws to secure Column B to the base of platform C.



7. On the underside of the platform, feed the wire for the power adapter port through the base and plug into the port. **Note:** Ensure the wire is tucked into the slot in the base as shown. The scale is now assembled and ready to use.

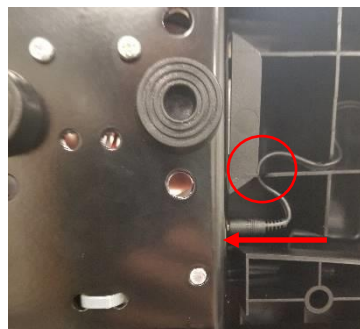

POWERING THE SCALE

Powering the Scale – Inserting Batteries

1. With a Phillips head screwdriver remove the screw from the battery compartment cover located on the back of the display. Remove the battery cover by pressing downward on the locking tab.



2. Replace or install 6 new AA batteries. Health o meter® Professional recommends using an alkaline or lithium battery, rated for 130°F (54°C) operation. Do not use zinc-carbon batteries.
3. Re-attach the battery cover to the display assembly.
4. Ensure all objects are removed from the scale's platform, and then press the **ON/OFF** button to turn the scale on. The display will show a version number, followed by dashes, then "0.0". LB (Pounds) is the default weight measuring unit upon initial set-up/assembly. Press the **LB/KG** button to select your desired weight mode (LB or KG) (499KL only)

Note: The battery icon on the display indicates battery life.

Note: If the set up procedure fails, refer to the troubleshooting instructions. If the problem is not corrected, contact Health o meter Professional Scales Customer Service at 1-800-815-6615.

Note: If "LoBAT" appears on the display, it indicates that the battery power is low. It does NOT indicate a problem with the weight measurement.

Warning: If the scale will not be used for some time, remove the batteries to avoid a safety hazard. Disposal of batteries must be performed in accordance with the prevailing national, regional or local regulations that apply to you.

Optional AC Adapter

1. Connect the AC adapter (not included) into the adapter jack on the scale platform C.

Warning: To avoid a safety hazard, use only a Health o meter® Professional AC adapter.



2. Plug the scale's AC adapter into the power source.
3. When the AC adapter is disconnected from the scale, the scale will switch to battery power if batteries are installed.

Caution: Always plug the AC adapter into the scale first, then into the power source/wall outlet.

SET UP INSTRUCTIONS

Auto-Off Function

As an energy saving feature, the scale will automatically turn off after 2 minutes of inactivity. By default, this function is enabled. Note: The scale will not auto-off if a weight is held on the display. Press **HOLD/RELEASE** to release the held weight.

Disable Auto-Off

1. While the scale is turned off, press and hold the **HOLD/RELEASE** button.
2. While holding the **HOLD/RELEASE** button, press the **ON/OFF** button to turn the scale on.
3. "START" will briefly appear on the display followed by "AOF=0".
4. Auto-off is now disabled and the scale will remain on until the scale is manually turned off.

Enable Auto-Off

1. While the scale is turned off, press and hold the **HOLD/RELEASE** button.
2. While holding the **HOLD/RELEASE** button, press the **ON/OFF** button to turn the scale on.
3. "START" will briefly appear on the display followed by "AOF=1".
4. Auto-off is now enabled.

To Change Weight Measuring Unit LB to KG/KG to LB (499KL Only)

Note: LB (Pounds) is the default weight measuring unit upon initial set-up/assembly.

1. Press the **ON/OFF** button to turn the scale on.
2. Wait for "0.0" LB or "0.0" KG to appear on the display.
3. Press the **LB/KG** button to choose between LB or KG.

Note: The scale will always default to the unit last used even after it has been powered off and back on again. To lock the scale in a weight measuring unit follow the instructions below.

LB/KG Lock Out (499KL Only)

The weight measuring unit can be locked to only measure in KG or LB.

KG Lock Instructions (499KL Only)

1. Press the **ON/OFF** button to turn the scale on. Wait for "0.0" to appear on the display.
2. Press and hold the **LB/KG** button so the KG icon is displayed and continue holding the **LB/KG** button for approximately 10 seconds.
3. When the KG icon flashes, release the **LB/KG** button. The KG weight measuring unit is now locked and will remain locked even if the scale is turned off.

LB Lock Instructions (499KL Only)

Note: To lock in LB weight mode, you must follow the instructions above to lock in KG weight mode first.

1. Once the scale is locked in KG mode, press and hold the **LB/KG** button for approximately 10 seconds until the LB icon flashes.
2. When the LB icon flashes, release the **LB/KG** button. The LB weight measuring unit is now locked and will remain locked even if the scale is turned off.

Disabling LB/KG Lock Out (499KL Only)

Note: If your scale is locked in KG mode, you must first follow the instructions above to lock into LB mode, and then begin the disabling instructions below.

1. Press the **ON/OFF** button to turn the scale on. Wait for "0.0" to appear on the display.
2. Press and hold the **LB/KG** button until LB and KG icons *both* flash. When LB and KG are flashing, release the **LB/KG** button. The weight measuring unit is now unlocked; pressing the **LB/KG** button will allow user to toggle between LB and KG.

OPERATING INSTRUCTIONS

Keypad



(Note: there is no LB/KG button on the 499KG)

Function	Description
ON/OFF	Turns scale on and off.
ZERO	Zeroes or tares the scale prior to a weighing.
HOLD/RELEASE	Holds the weight value of the patient on the display until the button is pressed again to clear the value.
BMI	Prompts entry of height data to calculate patient's Body Mass Index (BMI).
LB/KG	Toggles between pounds (LB) and kilograms (KG). (499KL only)
CLEAR	Clears the incorrect height input when in BMI mode.
UP▲	Increases height input (0.5 in / 0.5 cm increments)
DOWN▼	Decreases height input (0.5 in / 0.5 cm increments)
ENTER	Accepts height value in BMI mode.

OPERATING INSTRUCTIONS (CONTINUED)

Weighing a Patient

Note: When this scale is turned on, it will always default to the settings and units last used (LB or KG).

1. With all weight off the scale, press the **ON/OFF** button to turn on the scale.
2. “StArt” will briefly appear on the display, followed by “0.0” LB or “0.0” KG.



3. Assist the patient onto the scale. The scale will begin to display weight information. When a stable weight is determined, “LOCK” will appear along with the patient’s weight. Depending on the movement of the patient on the scale, it may take several seconds for the scale to lock onto the weight.

Caution: To prevent patient injury, the patient must be attended throughout the entire weighing event.

4. The weight may be held on the display by pressing the **HOLD/RELEASE** button. To release, press the **HOLD/RELEASE** button again. **Note:** The scale will not auto-off if a weight is held on the display.
5. After the weight measurement has been taken, have the patient step off the scale.
6. Press the **ON/OFF** button to turn the scale off.

Zero Function

Zeroes the scale prior to a weight measurement. The **ZERO** button is also used in the Tare function outlined below.

Tare Function

When using this scale, the weight of an object, such as a portable oxygen tank, can be subtracted from the total weight in order to determine the weight of the patient alone.

1. With all weight off the scale, press the **ON/OFF** button to turn on the scale.
2. “StArt” will briefly appear on the display, followed by “0.0” LB or “0.0” KG.
3. Place the object on the scale. The display will show a value for the object’s weight. The minimum weight that can be tared is 5 lb / 2.27 kg. Note: The scale must lock onto a weight before it can be tared.
4. Press the **ZERO** button. The word “TARE” will appear on the display, followed by “0.0” LB or “0.0” KG.
5. Keep the object on the platform, and have the patient to step onto the scale. The scale will automatically deduct the weight of the object and only display the patient’s weight.
6. When you remove the item from the platform, “under” will be temporarily displayed and then the display will return to “0.0” LB or KG.

OPERATING INSTRUCTIONS (CONTINUED)

BMI Function

Body Mass Index (BMI) is a ratio between a person's weight and height and interpreted as a BMI score. This BMI score is then used as a tool to categorize a patient as underweight, normal, overweight, obese or morbidly obese.

Note: The scale will not calculate BMI for a patient that is 24 pounds (12 kg) or less.

Note: If a height is not entered for the patient within 30 seconds of pressing the **BMI** button and no weight is on the platform, the scale will return to the normal weighing mode.

1. With all weight off the scale, press the **ON/OFF** button to turn on the scale.
2. "StArt" will briefly appear on the display, followed by "0.0" LB or "0.0" KG.
3. Assist the patient onto the scale. The scale will begin to display weight information. When a stable weight is determined, "LOCK" will appear along with the patient's weight. Depending on the movement of the patient on the scale, it may take several seconds for the scale to lock onto the weight.
4. After obtaining the patient's weight and with the patient remaining on the scale, press the **BMI** button.
5. The display will show 65.0" (in LB mode) or 150.0 cm (in KG mode). Use the keypad **▲** and **▼** buttons to enter the patient's height in inches if weighing in LB or centimeters if weighing in KG.
6. Once height is keyed in, press the **ENTER** button.
7. The display will show the patient's BMI.
8. Press the **CLEAR** button to return to the weighing mode.

ASSEMBLY INSTRUCTIONS FOR OPTIONAL HEIGHT ROD (499KLROD)

Note: These instructions are for mounting the optional height rod (499KLROD) to the 499KL scale. A height rod is not included with the 499KL scale and can be purchased separately as item # 499KLROD.

Mounting 499KLROD

- Remove the 2 plastic screw covers on the pillar of the scale.

499KL & 499KLROD

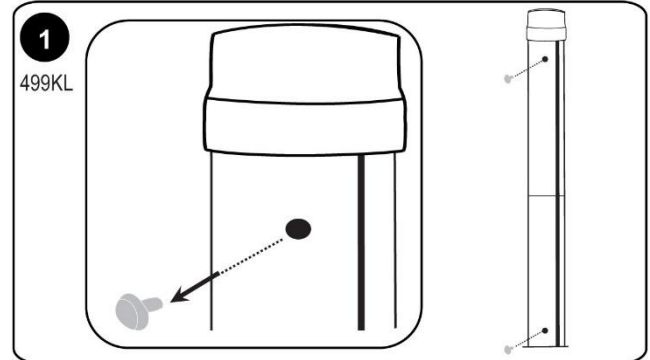

- Insert the enclosed screws into the holes on the pillar.

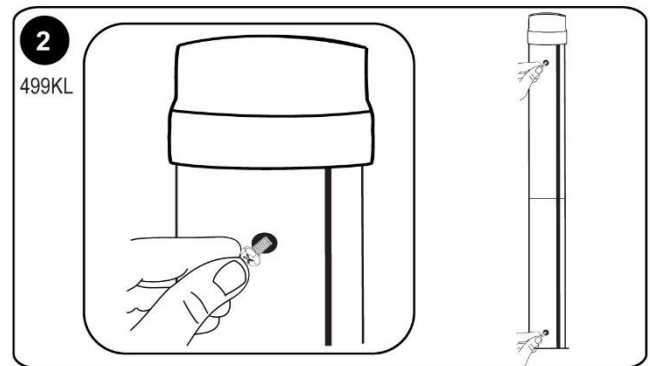

- Position the large keyhole slots on the height rod over each screw head. When positioned correctly over both screws, gently slide the 499KLROD all the way down, in order to secure the keyhole locks.

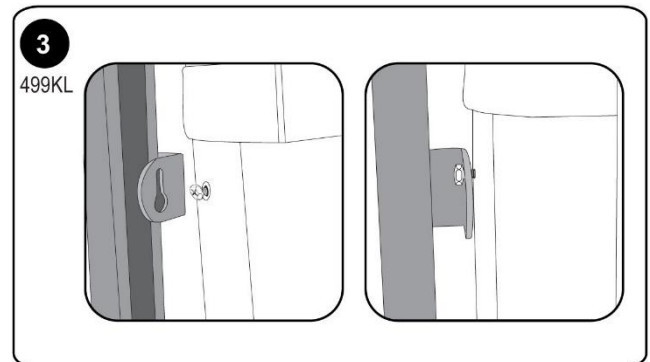

- Tighten the screws with the enclosed wrench (wrench is provided with the 499KLROD). An open-ended wrench can be used to tighten screws as well.

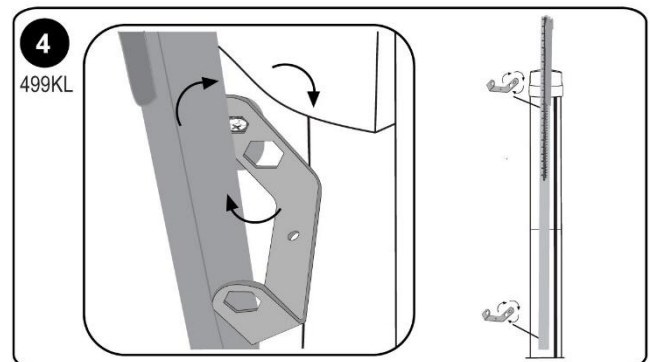

HEIGHT MEASUREMENT INSTRUCTIONS

Note: These instructions are for measuring height using the optional height rod. A height rod is not included with the scale and can be purchased separately as item # 499KLROD.

WARNING: Use caution when sliding height rod up and down. The rod should move smoothly. Fold headpiece down when not in use.

Note: A patient needs to be a minimum of 23-5/8" (60 cm) in height.

- With the headpiece in the folded down position, slide the headpiece up or down to the estimated height of the patient. Then raise the headpiece into its horizontal position.

NOTE: FOLD HEADPIECE DOWN BEFORE EXTENDING HEIGHTROD



Push tab inward to lower height rod below 46 3/8"

To lower height rod below 46 3/8", push the tab at the top of the height rod and gently lower the headpiece.

- Ensure that the patient's posture is upright, and that the patient's head is straight and level. Slide the headpiece down until it rests on the patient's head.



- Determine the patient's height by reading the value on the measuring strip nearest to the line on the indicator, as shown on the next page.

HEIGHT MEASUREMENT INSTRUCTIONS

Height Rod Below 46 3/8"

Height Rod Extended Above 46 3/8"

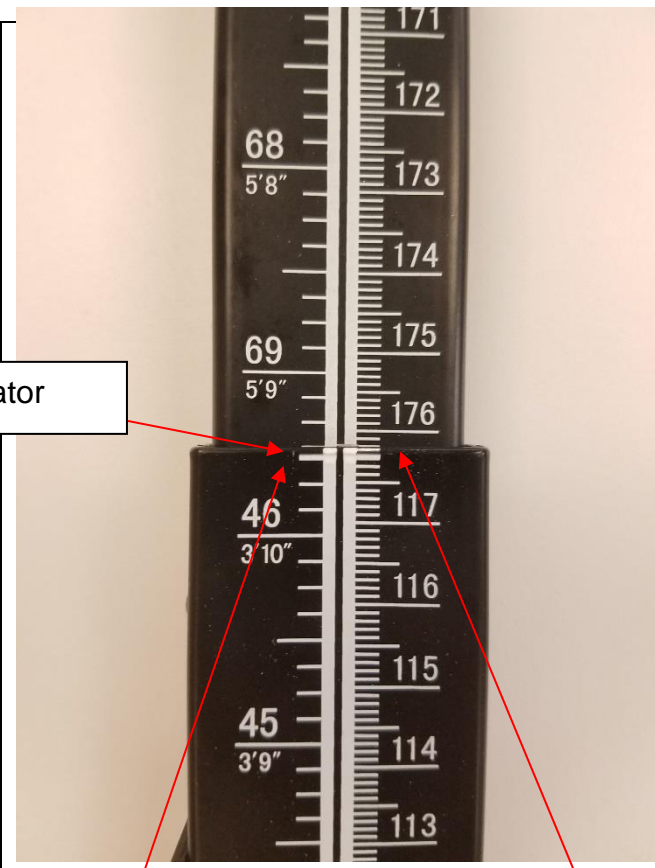
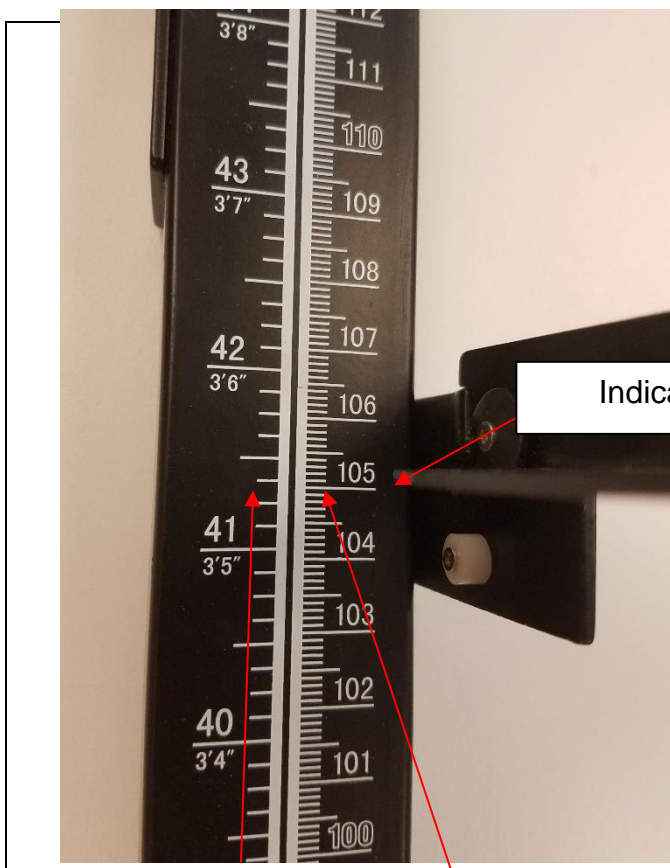

Indicator

Inches read: 41" + 3/8" = 41 3/8"

Cm read: 105 cm + 0.2 cm = 105.2 cm

Inches read: 69" + 3/8" = 69 3/8"

Cm read: 176 cm + 0.2 cm = 176.2 cm

Feet and Inches read: 3' + 5 3/8" = 3 ft. 5 3/8"

Feet and Inches read: 5' + 9 3/8" = 5 ft. 9 3/8"

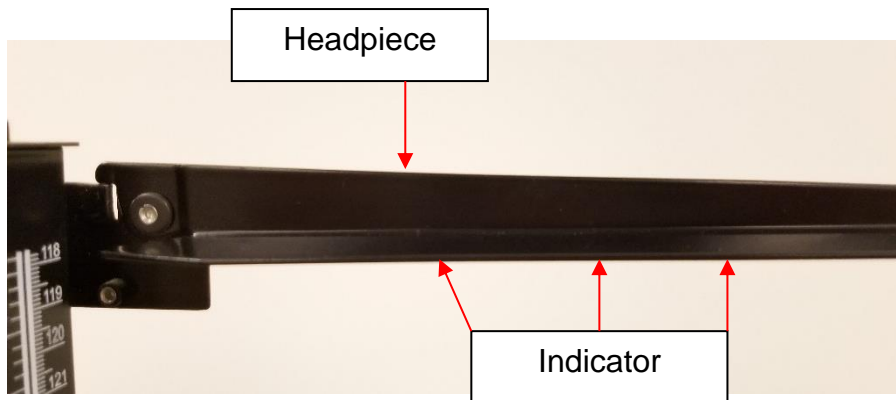

Headpiece

Indicator

CALIBRATION

This scale has been factory calibrated, and does not require calibration prior to use.

If required, the scale can be calibrated. Calibration of your scale is performed using kilograms (KG) or pounds (LB), according to the units of measure used upon entering into the calibration path. When calibrating in pounds, a total of 300 lbs is required., applied in increments of 100 lb, 200 lb, and 300 lb. If calibrating in kilograms, a total of 120 kg are required , applied in increments of 40 kg, 80 kg, and 120 kg.

Note: Only weights certified and traceable to national standards are to be used for calibration procedures.

ACTION	DISPLAY SHOWS
With the scale off, press and hold the LB/KG button (499KL) or the blank blue button (499KG) and ZERO buttons at the same time, then press the ON/OFF button to turn on the scale. Release all three buttons when “CAL” appears on the display. Numbers will appear indicating that you can begin calibration.	“CAL” followed by numbers
When calibration numbers stabilize, press the ZERO button. “C-100” (for LB mode) or “C-40” (for KG mode) will flash on the display, followed by “0” or “1”.	Numbers followed by “C-100” or “C-40” then “0” or “1”
Place 100 lbs or 40 kg on the scale. Numbers will appear on the display. When calibration numbers stabilize, press the ZERO button. “C-200” (for LB mode) or “C-80” (for KG mode) will appear on the display, followed by “0” or “1”.	Numbers followed by “C-200” or “C-80” then “0” or “1”
Place an additional 100 lbs or 40 kg on the scale, for a total of 200 lbs or 80 kg. Numbers will appear on the display. When calibration numbers stabilize, press the ZERO button. “C-300” (for LB mode) or “C-120” (for KG mode) will appear on the display, followed by “0” or “1”.	Numbers followed by “C-300” or “C-120” then “0” or “1”
Place an additional 100 lbs or 40 kg on the scale, for a total of 300 lbs or 120 kg. Numbers will appear on the display. When calibration numbers stabilize, press the ZERO button. The calibration procedure is now complete and “END” will appear on the display followed by “OFF”. The scale will automatically shut off.	“END” then “OFF”

TROUBLESHOOTING

Troubleshooting

Before contacting service personnel, refer to the following instructions to check and correct any failures.

Symptom	Possible Cause	Corrective Action
Scale does not turn on	<ol style="list-style-type: none"> 1. Dead battery 2. Faulty electrical outlet 3. Bad power supply 	<ol style="list-style-type: none"> 1. Replace batteries 2. Use a different outlet 3. Replace AC adapter
Questionable weight or the scale does not zero	<ol style="list-style-type: none"> 1. External object interfering with the scale 2. The display did not show "0.0" before weighing 3. Scale is not placed on a level floor 4. Scale is out of calibration 	<ol style="list-style-type: none"> 1. Remove interfering object from the scale 2. Ask the patient to get off the scale, zero the scale and begin weighing process again 3. Place the scale on a level floor and begin weighing process again 4. Check weight with known weight value
Weighing is performed but the weighing process takes too long and the weight does not lock on the display	The patient is not standing still	Ask the patient to stand still
The display shows "Over" message	The load on the scale exceeds the capacity (500 lb / 220 kg)	Remove the excess weight and use the scale according to its limits
The display shows "LoBat" message	The batteries are depleted	Replace batteries according to instructions
Scale turns on but will not register a weight reading	Load cell connector cable is not plugged in	Refer to the instructions below to inspect the load cell cable.

Inspecting the Load Cell Cable

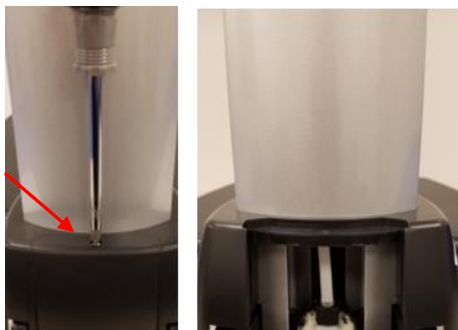

1. Using a Phillips screwdriver, remove the door at the back of the platform base.

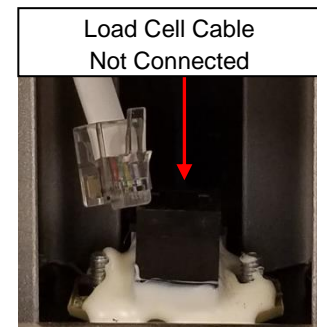
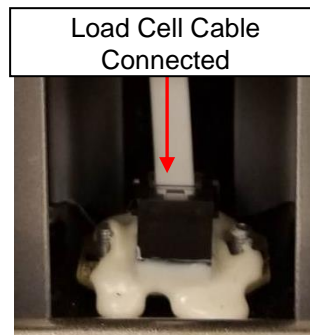

2. Inspect the load cell connector cable to ensure it is completely plugged into the RJ jack. If cable was plugged in, unplug and plug in again until it clicks into place. After checking connection, replace door at the back of the platform base.

CLEANING / REPLACEMENT PARTS

Cleaning and Disinfecting

Proper care and cleaning is essential to ensure a long life of accurate and effective weighing.

1. Health o meter® Professional recommends using one of the following solutions on a soft cloth or disposable wipe:
 - mild soap and water solution
 - 70% isopropyl alcohol
 - solution with 1-5% hydrogen peroxide concentrationAfter cleaning/disinfecting, wipe with a cloth dampened with water and then with a clean dry cloth. To avoid residue build-up or damp surfaces, ensure all scale parts are completely dry after cleaning.
2. Never use rough or abrasive materials to clean the scale, as these will damage the scale's finish.
3. Do not submerge the scale in water or any other liquid.
4. Do not pour or spray fluids directly on the scale.

Replacement Parts

Parts may be available if a piece of the scale needs to be replaced. Contact Health o meter® Professional Scales Customer Service at 1-800-815-6615 to inquire about the availability of these replacement parts.

Optional Height Rod
Part # 499KLROD



Battery Door
Part # BATTDOR500



Pillar Foot
Part # 500KLPILLARFOOT



Replacement Mat
Part # 500KLMAT

Foot for Base
Part # 500KLFOOT



WARRANTY

Limited Warranty

What does the Warranty Cover?

Health o meter® Professional scales are warranted from date of purchase against defects of materials or in workmanship for a period of two (2) years. If product fails to function properly, return the product, freight prepaid and properly packed to Pelstar, LLC (see "To Get Warranty Service", below, for instructions). If the manufacturer determines that a defect of material or in workmanship exists, the customer's sole remedy will be replacement of the scale at no charge. Replacement will be made with a new or remanufactured product or component. If the product is no longer available, replacement may be made with a similar product of equal or greater value. All replaced parts are covered only for the original warranty period.

Who is Covered?

The original purchaser of the product must have proof of purchase to receive warranty service. Please save your invoice or receipt. Pelstar dealers or retail stores selling Pelstar products do not have the right to alter, or modify or any way change the terms and conditions of this warranty.

What is Excluded?

Your warranty does not cover normal wear of parts or damage resulting from any of the following: negligent use or misuse of the product, use on improper voltage or current, use contrary to the operating instructions, abuse including tampering, damage in transit, or unauthorized repair or alternations. Further, the warranty does not cover natural disasters, such as fire, flood, hurricanes and tornadoes. This warranty gives you specific legal rights, and you may also have other rights that vary from country to country, state to state, province to province or jurisdiction to jurisdiction.

To get Warranty Service make sure you keep your sales receipt or document showing proof of purchase. Call (+1) 800-638-3722 or (+1) 708-377-0600 to receive a return authorization (RA) number, which must be included on the return label. Attach your proof of purchase to your defective product along with your name, address, daytime telephone number and description of the problem. Carefully package the product and send with shipping and insurance prepaid to:

Pelstar, LLC
Attention R/A# _____
Return Department
9500 W. 55th St.
McCook, IL 60525

Extended Warranty Available*

This scale is eligible for Health o meter® Professional ScaleSurance® Extended Warranty Program. ScaleSurance® extends the warranty period for an additional two years. This extension to the standard Limited Warranty can be purchased with new scales or for a facility's existing scale before its current warranty has expired. To learn more, visit www.homscales.com/scalesurance/ or contact your medical supply distributor.

*Not available in all countries



PELSTAR, LLC

9500 West 55th St. McCook, IL 60525-7110 USA

1-800-638-3722 or 1-708-377-0600

PLEASE REGISTER YOUR SCALE FOR WARRANTY COVERAGE AT:

www.homscales.com

Health o meter® is a registered trademark of Sunbeam Products, Inc. used under license.

Health o meter® Professional products are manufactured, designed, and owned by Pelstar, LLC.

We reserve the right to improve, enhance, or modify Health o meter® Professional product features or specifications without notice.

© Pelstar, LLC 2021

Haga clic en el enlace o salte a la página indicada

Precauciones p. 85	Especificaciones / Definición de Los Símbolos p. 86	Certificaciones / Disposición p. 87
Instrucciones de Ensamblaje p.88	Alimentando la balanza p.91	Instruccions de Configuracion p.92
Instrucciones de Operación p.93	Instrucciones de Montaje y Medición de la Barra de Altura Opcional p.96	Calibración p.99
Solución de problemas p.100	Limpieza y Piezas de Recambio p.101	Garantía p.102

PRECAUCIONES

USO PREVISTO

Esta balanza profesional Health o meter® está diseñada para ser utilizada en un entorno médico profesional por personal médico capacitado. Este producto fue diseñado para pesar a los pacientes que están posicionados de manera segura y de pie en la plataforma. No modifique el producto ni lo use para otro fin que no sea el previsto.

Para evitar lesiones al paciente / cuidador o daños a su balanza, siga las instrucciones de este manual de usuario con mucho cuidado.

- No exceda la capacidad de peso especificada para esta balanza.
- Para un pesaje preciso, esta balanza debe colocarse en una superficie plana y estable.
- Para un pesaje preciso, verifique antes de cada uso la operación adecuada de acuerdo con el procedimiento descrito en este manual.
- No lo use en presencia de materiales inflamables o explosivos.
- Si la balanza se daña, no debe operarse hasta que reciba el mantenimiento adecuado.
- No transporte la balanza con un paciente u objeto en la balanza.
- No mueva ni baje la balanza por las escaleras, ya que podría dañar las partes internas.
- Asegúrese de que el adaptador de CA y la balanza no entren en contacto con líquidos, temperatura excesiva o humedad excesiva.
- Tenga cuidado al ensamblar la columna de balanza para no pellizcar el cable del conector de la celda de carga.

Seguridad del paciente / cuidador

- Esta balanza está diseñada para el pesaje estático de pacientes solamente. No se debe usar ninguna balanza para la transferencia del paciente.
- El paciente debe usar calcetines u otra forma de cobertura ligera de los pies durante el evento de pesaje.
- Para prevenir lesiones del paciente, el paciente debe ser atendido durante todo el evento de pesaje. Los cuidadores deben asegurarse de que el paciente está estable y proporcionar apoyo cuando sea necesario al subir y bajar de la balanza.

Utilizar la balanza con el adaptador de corriente eléctrica opcional:

- Utilice la balanza únicamente con el adaptador de corriente eléctrica proporcionado por Health o meter® Professional. Si utiliza un adaptador diferente anulará la garantía, y puede presentar un serio peligro de seguridad.
- Para su uso con los modelos de adaptadores de CA que se indican en la página siguiente.
- Antes de utilizar la balanza, verifique si el cable del adaptador de corriente eléctrica tiene grietas, desgaste o algún diente roto o doblado.
- Antes de usar la balanza, asegúrese que el adaptador de corriente eléctrica esté conectado a un enchufe con voltaje adecuado para su uso.
- Asegúrese que el enchufe esté conectado a un regulador o a otra fuente con protección eléctrica.
- Asegúrese que el adaptador de corriente eléctrica y la balanza no estén en contacto con líquidos y bajo temperatura o humedad excesiva.
- Desconecte el adaptador de corriente eléctrica, y almacene con cuidado el adaptador y el cable antes de desplazar la balanza.
- Si la balanza se conecta a otro dispositivo médico, no debe utilizar el adaptador de corriente. Desconecte el adaptador de corriente de la balanza y utilice sólo la batería. Con esto asegura un aislamiento eléctrico adecuado.

Al operar la balanza con pilas:

- Si se activa el indicador "Lo", reemplace la batería o conecte el adaptador de corriente eléctrica en ese instante.
- Al momento de reemplazar o insertar la batería, asegúrese de utilizar una batería nueva.

Este equipo se ha probado y cumple con los límites de Compatibilidad Electromagnética (EMC, por sus siglas en inglés) para la Directiva de Dispositivos Médicos 93/42/EEC (EN 55011 Clase A y EN 60601-1-2). Dichos límites se establecieron para proporcionar una protección razonable en contra de la interferencia perjudicial dentro de una típica instalación médica. La balanza genera, utiliza y puede emitir energía de radiofrecuencia y, de no instalarse y utilizarse de acuerdo a estas instrucciones puede causar interferencia perjudicial en otros dispositivos cercanos. No se garantiza que no ocurra interferencia dentro de una instalación en particular. Si la balanza causa interferencia negativa con otros dispositivos, que puede determinarse al apagar y encender el equipo, alentamos al usuario a tratar de eliminar la interferencia mediante una o más de las siguientes medidas:

- Vuelva a orientar o colocar el dispositivo afectado.
- Incremente la separación entre los equipos.
- Conecte la balanza a un enchufe de un circuito diferente al utilizado por el otro dispositivo.
- Contacte al Servicio al Cliente o a un servicio técnico especializado para que lo asista.

En ningún caso, Pelstar, LLC será responsable de los daños o lesiones que surjan o estén relacionados con el ensamblaje, el uso o el uso indebido de sus productos.

ESPECIFICACIONES

General

La balanza de columna digital a nivel de vista modelo 499KL/499KG utiliza tecnología computarizada muy sofisticada. Cada balanza de precisión está diseñada para mostrar medidas de peso exactas, confiables y repetibles. Además, cada balanza está diseñada para brindar al usuario características que hacen que el procedimiento de pesaje sea sencillo, rápido y práctico.

En el 499KL, el peso puede mostrarse en libras (lb) o en kilogramos (kg). En el peso 499KG se muestra en kilogramos solamente. **La balanza puede funcionar con un adaptador de corriente eléctrica (no incluido) o con 6 baterías AA (incluidas).**

Especificaciones

Capacidad y resolución	499KL; 500 lb x 0.2 lb (220 kg x 0.1 kg) 499KG: 220 kg x 0.1 kg	
Requisitos de energía	Adaptador modelo no. UE15WCP1-090050SPA, Parte No. UE160714HKKK1-P Adapter Model No. UES06WNCP-090050SPA, Parte No. UE190716HKSH1RM Adaptador modelo no. / Parte No. RHD10W090050) (No incluido) Entrada: 100-240V – 50/60Hz, 500mA Salida : 9.0V - - - 0.5A o 6 baterías AA (incluido)	
Entorno	Temperaturas operacionales: 50°F hasta 104°F (10°C hasta 40°C) Temperaturas de almacenamiento: 30°F hasta 122°F (0°C hasta 50°C) Humedad máxima: 95% Humedad Relativa	
Dimensiones Físicas	Balanza (Dimensiones generales) Ancho: 14 1/8" (359 mm) Profundidad: 21 1/8" (537 mm) Alto: 43 1/2 (1105 mm) Peso: 20 lb (9 kg)	Plataforma (Área de la plataforma) Ancho: 13 3/4" (349 mm) Profundidad: 16 1/2" (419 mm) Alto: 2-3/8" (60 mm)

DEFINICIÓN DE LOS SÍMBOLOS



Atención, consulte los documentos adjuntos



Rango de temperatura
(10°C hasta 40°C / 50°F hasta 104°F)





Partes aplicadas tipo B



Suministro eléctrico de corriente alterna (CA) y corriente continua (CC)

CERTIFICACIONES / ELIMINACIÓN

Descripciones de certificación

 	<p>Pelstar, LLC ha sido certificado oficialmente como fabricante de dispositivos médicos Health o meter® Professional en conformidad con estrictas condiciones legales. El sistema de control de calidad de Pelstar, LLC cubre el diseño, la mercadotecnia y la distribución de las balanzas especializadas para la industria de la salud.</p>
	<p>This product is tested to and meets the requirements of:</p> <ol style="list-style-type: none"> 1. UL60601-1 First Edition: Safety for Medical Electrical Equipment 2. CSA C22.2 No. 601-1 M90: Medical Electrical Equipment

Información de conectividad de la balanza

Para una transmisión confiable de datos de peso, esta balanza está diseñada para conectarse a una computadora, monitor u otro dispositivo de datos electrónicos a través de soluciones de conectividad profesional Health o meter®. Esta conectividad ayuda a minimizar los errores de transcripción cuando se graban datos de pacientes. Para obtener más información sobre cómo conectar esta balanza a otros dispositivos electrónicos, comuníquese con el Soporte técnico de Health o meter® Professional Scales al 800-638-3722.

Eliminación de la balanza



La balanza Health o meter® Professional debe eliminarse como deshecho electrónico de forma adecuada. Debe cumplir con las regulaciones nacionales, regionales o locales en vigor para eliminar desechos electrónicos o baterías. No se deshaga de este dispositivo en canales de desechos domésticos.

INSTRUCCIONES DE ENSAMBLAJE

Antes de ensamblar

Cada balanza de columna digital a nivel de vista 499KL / 499KG se envía desarmada dentro de una caja. Revise la caja con detenimiento para localizar daños causados durante el envío antes de desempacar la balanza. Si encuentra algún daño, contacte de inmediato al transportista o a un representante de Health o meter® Professional al teléfono 1-800-815-6615. Debe presentar cualquier queja ante el transportista al momento de recibir el paquete. La siguiente información menciona a detalle lo que encontrará dentro de la caja a medida que saca las partes para su ensamblaje.

Para evitar que alguno de los componentes se raspe, saque con cuidado cada parte y retire los materiales de embalaje. Aparte la caja y guárdela. Para evitar que alguna parte de la balanza se dañe durante el proceso de desembalaje, no utilice una navaja, cuchillo, tijeras o cualquier objeto puntiagudo para abrir el embalaje protector interno.

Lista de partes

Caja

- (1) Plataforma de la balanza (C)
- (1) Columna superior con montaje de la pantalla (Columna A)
- (1) Columna inferior (Columna B)
- (6) baterías AA
- (1) Instructivo

Herramientas necesarias

Desarmador plano Phillips (no incluido)

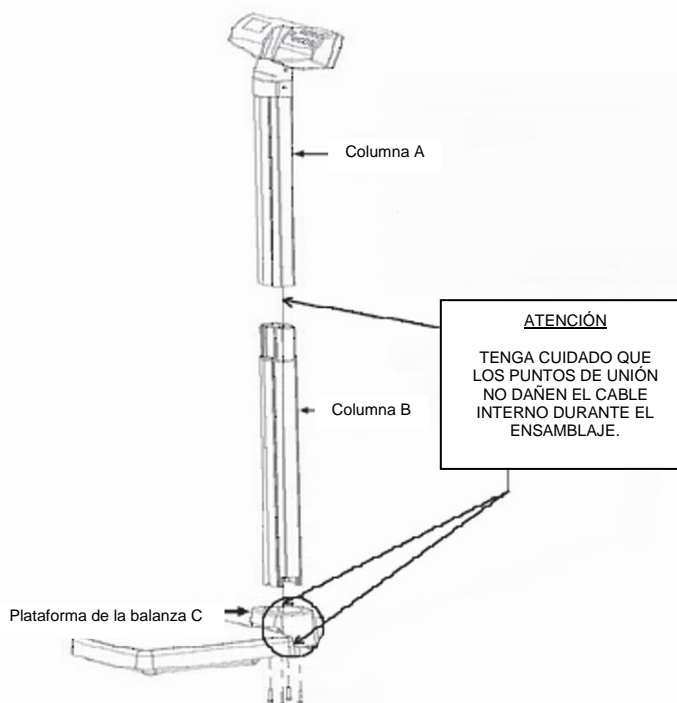

Note: Cette balance a été calibrée en usine, et n'a pas besoin d'être calibrée avant l'utilisation.

INSTRUCCIONES DE ENSAMBLAJE (CONT.)

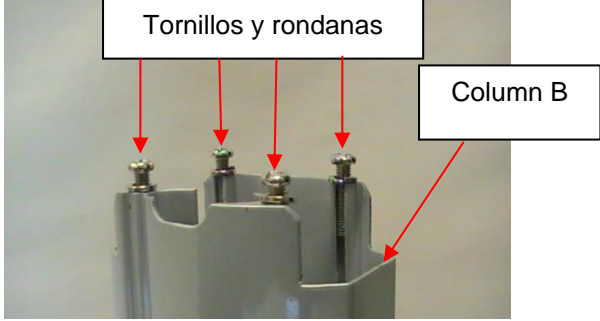
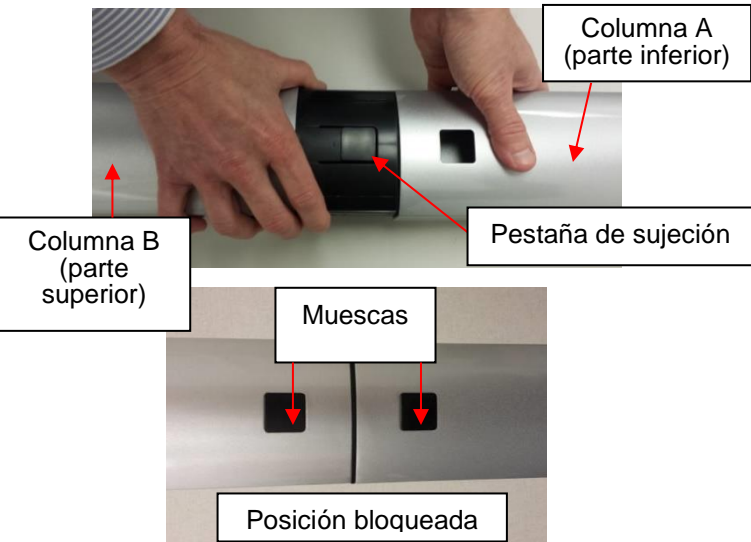
<p>1. Retire con cuidado el contenido del embalaje y coloque todas las piezas sobre una superficie plana, nivelada y seca. Retire los 4 tornillos de montaje de la columna, las rondanas de la parte inferior de la columna B y colóquelas a un lado para proceder a ensamblar de acuerdo al paso 6.</p>	
<p>2. Localice el cable conector de la celda de carga dentro de la columna A. Mientras sostiene la columna B, deslice el cable a través de la apertura central en la parte superior de la columna B. Introduzca completamente el cable a través de la columna B hasta que alcance la parte inferior.</p>	
<p>3. Alinee la columna A y la columna B. Las muescas están situadas en la parte inferior de la columna A y en la parte superior de la columna B. Haga acoplar la pestaña de sujeción. Asegúrese de que la pestaña está correctamente acoplada en su lugar. Nota: Cuando alinee y bloquee las columnas, tenga cuidado de no pellizcar el cable conector de la celda de carga.</p>	
<p>4. Retire la cubierta negra del empaque. Lea la etiqueta que dice "Atención" y luego retírela del soporte. Vuelva a colocar la cubierta en la plataforma.</p>	

INSTRUCCIONES DE ENSAMBLAJE (CONT.)

5. Ubique el cable de la celda de carga en el pilar de la báscula. Coloque el pilar sobre la plataforma e inserte la pantalla viendo hacia la plataforma de la báscula. Jale con cuidado el conector del cable de la parte inferior de la columna B y conéctelo al conector RJ en la plataforma de la báscula C. Una vez que esté completamente conectado, baje el pilar hacia la cubierta.

Método alternativo para conectar el cable en la celda de carga:

En caso de tener dificultades para conectar el cable al puerto, finalice el paso 7 y así también puede acceder al cable de la celda de carga a través del acceso en la parte trasera de la cubierta. Use un desarmador Phillips para retirar la tapa en la parte trasera de la base de la plataforma y conecte el cable de la celda de carga y vuelva a colocar la tapa en su lugar.



Método alternativo para conectar el cable en el puerto:



6. Sujete firmemente el pilar y la plataforma y coloque la báscula de su lado. Localice los 4 tornillos de montaje de la columna que retiró previamente en el paso 2. Asegúrese de que las arandelas estén colocadas entre las cabezas de los tornillos y los orificios de los tornillos de la plataforma C de la báscula. Inserte los 4 tornillos a través de los orificios de los tornillos en la parte inferior de la plataforma C de la báscula y en la columna B. Con un desarmador Phillips, ajuste los tornillos para asegurar la columna B a la base de la plataforma C.

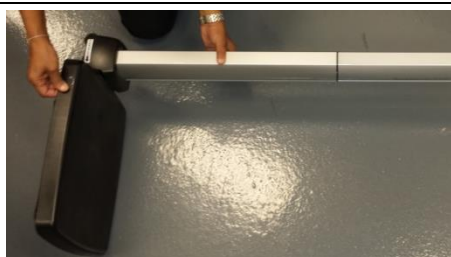

7. En la parte inferior de la plataforma, pase el cable del puerto del adaptador de corriente a través de la base y conéctelo al puerto. **Nota:** Asegúrese de que el cable se encuentre insertado en la ranura de la base como se muestra en la imagen.

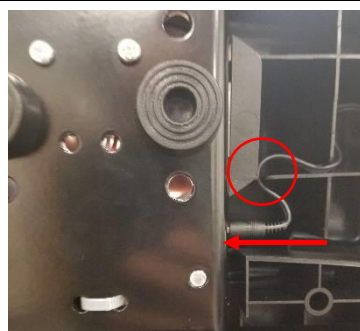

ALIMENTANDO LA BALANZA

Encendido de la Balanza – Insertar las Baterías

1. Con un destornillador de cruz, remueva el tornillo del compartimiento de las baterías ubicado en la parte posterior de la pantalla. Retire la cubierta de las baterías presionando hacia abajo la pestaña de sujeción.



2. Substituya o instale 6 baterías nuevas AA. Health o meter® Professional recomienda usar baterías alcalinas o de litio, con especificación para operar a 130°F (54°C). No utilice baterías de cinc-carbón.
3. Vuelva a colocar la cubierta de las baterías al cabezal de display.
4. Asegúrese de que todos los objetos son retirados de la plataforma de la báscula, y luego presione el botón **ON/OFF** para encender la báscula. La pantalla mostrará un número de versión, seguido de guiones, y luego "0.0". LB (Libras) es la unidad de medición de peso predeterminada tras la configuración/ensamblaje inicial. Pulse el botón **LB/KG** para seleccionar el modo de peso deseado (LB o KG). (500KL solamente)

Nota: Si aparece "Lo" en la pantalla, esto indica que la batería está baja. No indica un problema con la medición del peso.

Advertencia: Si la báscula no va a ser utilizada por cierto tiempo, retire las baterías para evitar riesgos de seguridad. La disposición de las baterías debe realizarse según las regulaciones nacionales, regionales o locales que apliquen a usted.

Adaptador AC Opcional

1. Conecte el adaptador AC (no incluido) en la entrada del adaptador en la plataforma **C**.

Atención: Para evitar un riesgo de seguridad, utilice el adaptador de corriente Health o meter® Professional.



2. Conecte el adaptador AC de la báscula a la fuente de energía/pared.
3. Cuando se desconecta el adaptador AC de la báscula, la misma se cambiará a funcionamiento con baterías, si éstas se encuentran instaladas.

Precaución: Siempre conecte el adaptador AC a la báscula primero, y luego a la fuente de energía/pared.

INSTRUCCIONES DE CONFIGURACION

Función de apagado automático

Como una función para ahorrar energía, la balanza se apagará automáticamente después de 2 minutos de inactividad. Esta función está activa por defecto.

Desactivar el apagado automático

1. Mientras que la balanza esté apagada, mantenga presionado el botón **HOLD/RELEASE**.
2. Mientras presiona el botón **HOLD/RELEASE**, presione el botón **ON/OFF** para encender la balanza.
3. Por unos instantes aparecerá START en la pantalla seguido de "AOF=0".
4. La función de apagado automático se ha desactivado y la balanza permanecerá encendida hasta que se apague de forma manual.

Activar el apagado automático.

1. Mientras que la balanza esté apagada, mantenga presionado el botón **HOLD/RELEASE**.
2. Mientras presiona el botón **HOLD/RELEASE**, presione el botón **ON/OFF** para encender la balanza.
3. Por unos instantes aparecerá START en la pantalla seguido de "AOF=1".
4. La función de apagado automático se activó.

Para cambiar el modo de peso LB a KG/KG a LB (sólo 499KL)

Nota: LB (libras) de peso es la unidad de medida por defecto al set-up / montaje inicial.

1. Presione el botón **ON/OFF** para encender la balanza.
2. Espere hasta que en la pantalla aparezca "0.0" LB o "0.0" KG.
3. Presione el botón **LB / KG** para elegir entre LB o KG.

Nota: La balanza siempre usará la unidad utilizada por última vez, incluso después de que se haya apagado y encendido nuevamente. Para bloquear la balanza en una unidad de medición de peso, siga las instrucciones a continuación.

Bloquear kilogramos y libras (sólo 499KL)

Nota: El modo de peso por defecto para la balanza puede cambiar de lb/kg a utilizar solo kilogramos o libras.

Instrucciones KG Lock (sólo 499KL)

1. Pulse el botón **ON / OFF** para encender la balanza. Espere a "0.0" para que aparezca en la pantalla.
2. Mantenga pulsado el botón **LB / KG** para que se muestra el ícono de KG y continuar manteniendo pulsado el botón **LB / KG** durante aproximadamente 10 segundos.
3. Cuando muestra el ícono de KG parpadea, suelte el botón **LB / KG**. La unidad de medición de peso KG está bloqueado y permanece bloqueado incluso si la balanza se apaga.

Instrucciones LB Lock (sólo 499KL)

Nota: Para bloquear en el modo de peso LB, debe seguir las instrucciones de arriba para bloquear en modo kilogramos de peso en primer lugar.

1. Una vez que la balanza está bloqueado en el modo KG, pulse y mantenga pulsado el botón **LB / KG** durante aproximadamente 10 segundos hasta que la unidad de muestro el ícono de LB parpadea.
2. Cuando la unidad de muestro el ícono LB parpadea, suelte el botón **LB / KG**. La unidad de medición de peso LB está bloqueado y permanece bloqueado incluso si la balanza se apaga.

Desactivación de LB / KG Bloqueo (sólo 499KL)

Nota: Si su balanza está bloqueada en modo KG, primero debe seguir las instrucciones anteriores para bloquear en modo de LB, y luego comenzar las instrucciones de abajo incapacitantes.

1. Pulse el botón **ON / OFF** para encender la balanza. Espere a "0.0" para que aparezca en la pantalla.
2. Mantenga presionado el botón **LB / KG** hasta que los iconos LB y KG destellen en la pantalla. Cuando los iconos LB y KG parpadean, suelte el botón **LB / KG**. La unidad de medición de peso está desbloqueado y presionando el botón **LB / KG** permitirá al usuario cambiar entre LB y KG.

INSTRUCCIONES DE OPERACIÓN

Teclado



(Nota: no hay un botón LB / KG en los 499KG)

Función	Descripción
ON/OFF (Encender/Apagar)	Enciende y apaga la balanza.
ZERO (Cero)	Programa la balanza en ceros antes de utilizarla.
HOLD/RELEASE (Mantener/Borrar)	Mantiene en la pantalla el peso del paciente hasta volver a presionar el botón para borrar el valor.
BMI (Índice de Masa Corporal)	Muestra la pantalla para ingresar la altura y calcular el índice de masa corporal (IMC) del paciente.
LB/KG	Alterna entre libras (LB) y kilogramos (KG). (sólo 499KL)
CLEAR (BORRAR)	Borra el peso incorrecto registrado cuando se utiliza en modo IMM.
UP▲(ARRIBA)	Incrementa la altura (incremento de 0.5 pulgadas / 0.5 centímetros)
DOWN▼(ABAJO)	Disminuye la altura (disminución de 0.5 pulgadas / 0.5 centímetros)
ENTER (Ingresar)	Se utiliza para aceptar el valor de la estatura en el modo IMC.

INSTRUCCIONES DE OPERACIÓN (CONTINUACIÓN)

Pesar un paciente

Nota: Cuando la balanza está encendida, siempre aparecerá la última configuración de unidad de medida (Libras o Kilogramos).

1. Asegúrese que ningún objeto se encuentre sobre la plataforma. Presione el botón **ON/OFF** para encender el la pantalla.
2. "StArt" aparecerá brevemente en la pantalla , seguido de" 0.0 " LB o" 0.0 " KG .



3. Asistir al paciente a la balanza. La balanza comenzará a mostrar información de peso. Cuando se determina un peso estable, aparecerá "LOCK" junto con el peso del paciente. Según el movimiento del paciente en la balanza, la balanza puede tardar varios segundos en fijarse en el peso.

Atención: Para evitar que el paciente se lesione, este debe recibir asistencia durante el proceso de pesaje.

4. Puede bloquear el peso en la pantalla presionando el botón **HOLD/RELEASE**. Para borrar, presione de nuevo el botón **HOLD/RELEASE**. **Nota:** La balanza no se apagará automáticamente si se mantiene un peso en la pantalla.
5. Después de calcular y grabar el peso, pida al paciente que descienda de la balanza.
6. Presione el botón **ON/OFF** para apagar la balanza.

Función Zero

Programa la balanza en ceros antes de utilizarla. El botón **Zero** también se utiliza para la función de tara como se menciona a continuación.

Función de tara

Cuando utilice esta balanza, el peso de un objeto, como un tanque de oxígeno portátil, puede sustraerse del valor total para determinar el peso real del paciente.

1. Asegúrese que ningún objeto se encuentre sobre la plataforma. Presione el botón **ON/OFF** para encender el la pantalla.
2. "StArt" aparecerá brevemente en la pantalla, seguido de" 0.0 " LB o" 0.0 " KG .
3. Coloque el objeto sobre la balanza. La pantalla mostrará el peso del objeto. El peso mínimo que se puede tarar es de 5 lb / 2.27 kg. **Nota:** La balanza debe bloquearse en un peso antes de que pueda tararse.
4. Presione el botón **ZERO**. La palabra "TARE" aparecerá en la pantalla, seguido de "0.0" LB o "0.0" KG.
5. Con el objeto sobre la plataforma de la balanza, solicite al paciente que también suba a la plataforma. La balanza restará de forma automática el peso del objeto y solo mostrará el peso del paciente.
6. Cuando retire el objeto de la plataforma, en la pantalla aparecerá "under" por unos instantes y después mostrará nuevamente "0.0" LB o "0.0" KG.

INSTRUCCIONES DE OPERACIÓN (CONT.)

Función BMI (Índice de Masa Corporal)

El índice de masa corporal (IMC) es una relación entre el peso y la altura del paciente que se interpreta como índice de masa corporal. El IMC se utiliza como herramienta para categorizar al paciente dentro de un peso insuficiente, normal, sobrepeso, obesidad u obesidad mórbida.

Nota: La balanza no calculará el IMC para un paciente que pese 24 libras (12 kg) o menos. Si no ingresa la altura del paciente dentro de los primeros 30 segundos después de haber presionado el botón **BMI**, la balanza regresará a su funcionamiento normal.

1. Asegúrese que ningún objeto se encuentre sobre la plataforma. Presione el botón **ON/OFF** para encender la pantalla.
2. "StArt" aparecerá brevemente en la pantalla, seguido de " 0.0 " LB o " 0.0 " KG.
3. Asistir al paciente a la balanza. La balanza comenzará a mostrar información de peso. Cuando se determina un peso estable, aparecerá "LOCK" junto con el peso del paciente. Según el movimiento del paciente en la balanza, la balanza puede tardar varios segundos en fijarse en el peso.
4. Después de obtener el peso del paciente y de que el paciente permanezca en la balanza, presione el botón IMC.
5. La pantalla mostrará 65.0" (en modo de libras) o 150.0 cm (en modo de kilogramos). Utilice los botones ▲ y ▼ para ingresar la estatura del paciente en pulgadas si pesa en LB o centímetros si pesa en KG.
6. Una vez que ingrese la altura, presione el botón **ENTER**.
7. La pantalla mostrará el índice de masa corporal del paciente.
8. Presione el botón **CLEAR** para regresar al modo de pesaje.

INSTRUCCIONES DE ENSAMBLAJE PARA 499KLROD OPCIONAL

Nota: Estas instrucciones son para instalar el tallimetro opcional (499KLROD) a la balanza 499KL / 499KG. El tallimetro (499KLROD) no está incluido en la balanza y debe adquirirse por separado.

Montaje del 499KLROD

1. Retire las 2 cubiertas plásticas para los tornillos en la columna de la balanza.
2. Inserte los tornillos en los agujeros de la columna.
3. Coloque las ranuras de cerradura grandes sobre cada cabeza de los tornillos. Al colocarlos de forma correcta sobre ambos tornillos, deslice el 499KLROD completamente hacia abajo para ajustar las ranuras de cerradura.
4. Ajuste los tornillos con la llave incluida con la balanza (esta llave está incluida con el 499KLROD). También, puede utilizar una llave de boca fija para ajustar los tornillos.

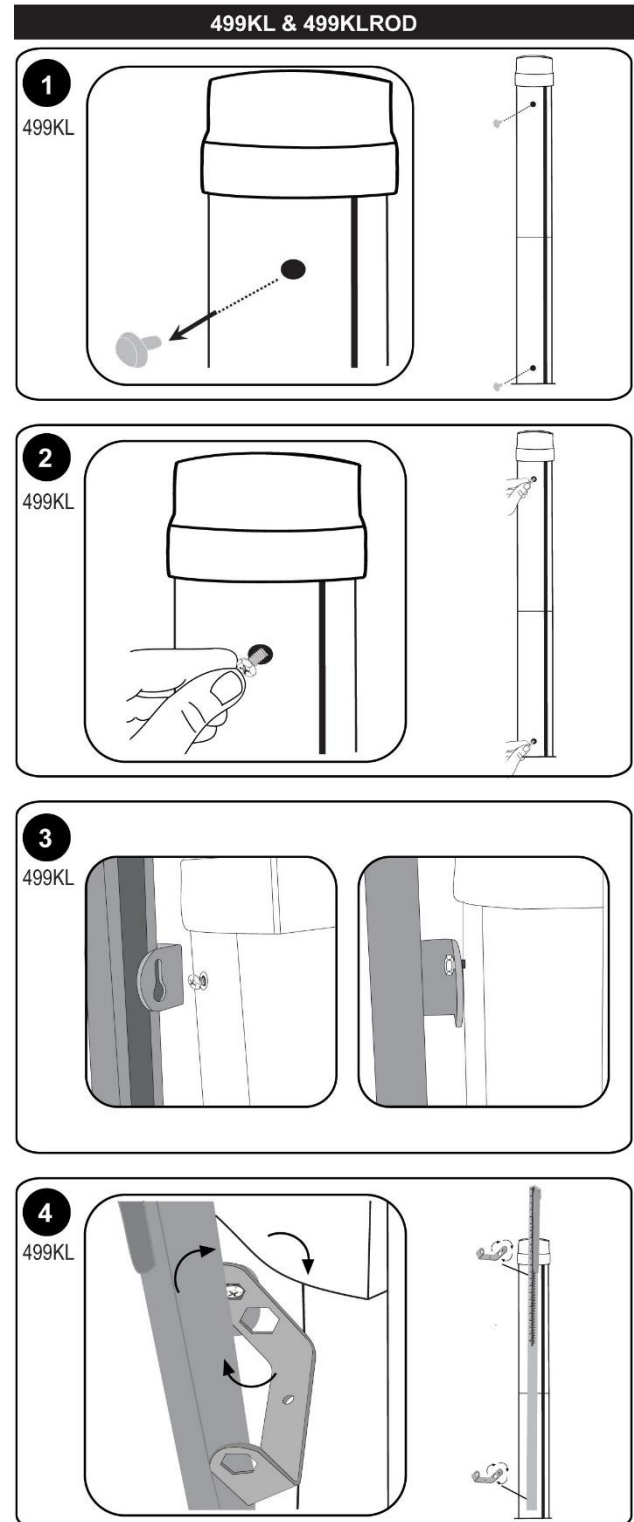

INSTRUCCIONES PARA LA MEDICIÓN DE LA ALTURA

Nota: Estas instrucciones son para medir la altura usando la barra de altura opcional. Una varilla de altura no está incluida en la escala 499KL/499KG y se puede comprar por separado como artículo # 499KLROD.

ADVERTENCIAS: Tenga cuidado al deslizar la barra de altura hacia arriba y hacia abajo. La barra debe moverse suavemente. Pliegue el casco cuando no esté en uso.

Nota: Un paciente necesita un mínimo de 23-5/8" (600mm) de altura para que esta pueda calcularse con exactitud.

1. Con el casco en posición plegada, deslice el casco hacia arriba o hacia abajo hasta la altura estimada del paciente. Luego levante el casco en su posición horizontal.

Para bajar la varilla de altura por debajo de 46 3/8", presione la lengüeta en la parte superior de la varilla de altura y baje suavemente la pieza de sujeción.

DOBLE EL CASCO HACIA ABAJO ANTES DE EXTENDER LA BARRA DE ALTURA



Empuje la lengüeta hacia adentro para bajar la varilla de altura debajo de 46 3/8"

2. Asegúrese de que la postura del paciente esté en posición vertical y de que la cabeza del paciente esté recta y nivelada. Deslice el casco hacia abajo hasta que descansa sobre la cabeza del paciente.



3. Determine la altura del paciente mediante la lectura del valor que se encuentre en la cinta de medición cercana a la línea en el indicador. (Ver la página siguiente)

INSTRUCCIONES PARA LA MEDICIÓN DE LA ALTURA

Estadímetro menor a 46 3/8"

Estadímetro extendido mayor a 46 3/8"

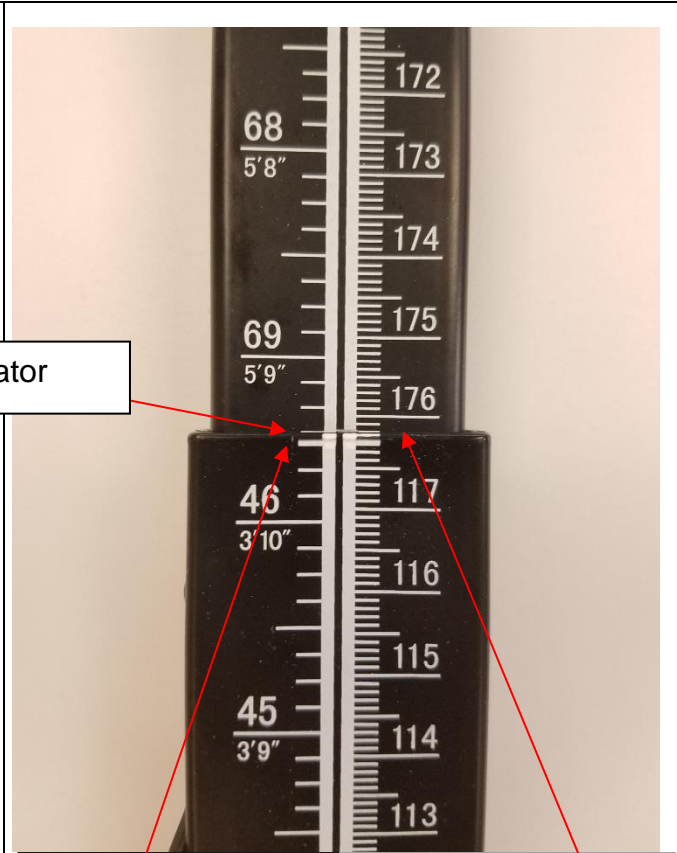
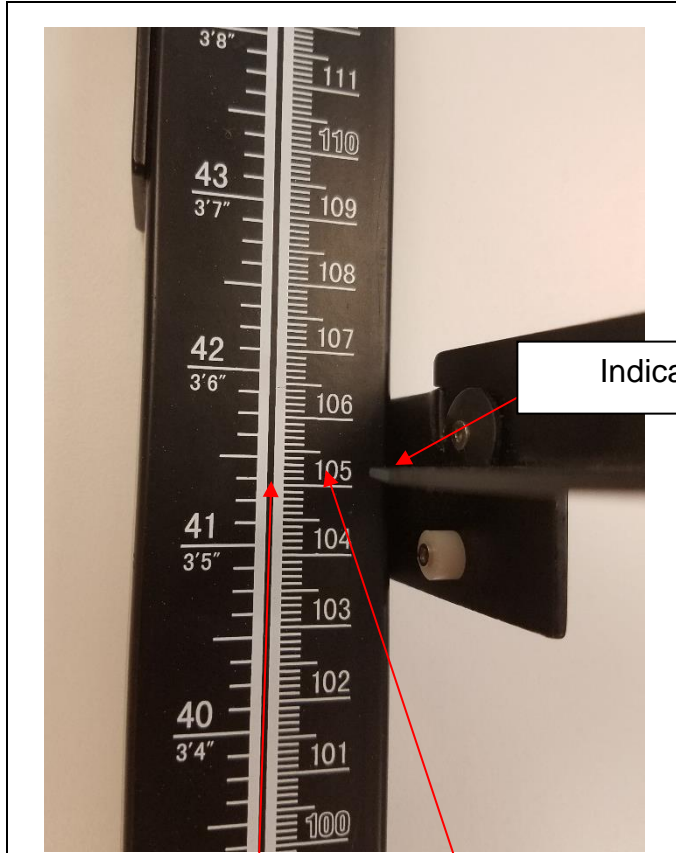

Indicator

Pulgadas de lectura;
41" + 3/8" = 41 3/8"

Cm leer: 105 cm + 0.2
cm = 105.2 cm

Pulgadas de lectura:
69" + 3/8" = 69 3/8"

Cm leer: 176 cm + 0.2
cm = 176.2 cm

lectura de pies y pulgadas: 3' + 5 3/8"
= 3 ft. 5 3/8"

lectura de pies y pulgadas: 5' + 9 3/8"
= 5 ft. 9 3/8"

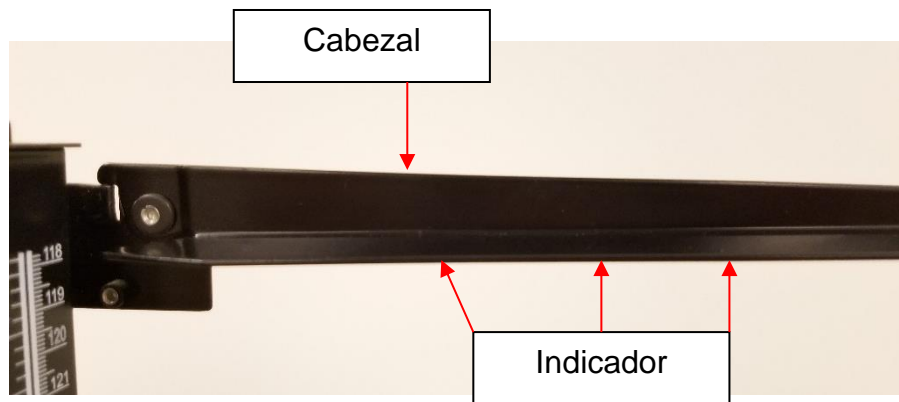

Cabezal

Indicador

CALIBRACIÓN

La balanza se calibró desde fábrica y no necesita calibrarse antes de utilizarse. De ser necesario, la balanza puede calibrarse. La calibración de la balanza se efectúa utilizando kilogramos (KG) o libras (LB) de acuerdo con las unidades de medida utilizadas al momento de ingresar el procedimiento de calibración. Cuando se calibra en libras, se requiere un total de 300 lb, aplicado en incrementos de 100 lb, 200 lb, and 300 lb. Si se calibra en kilogramos, se requieren un total de 120 kg. aplicado en incrementos de 40 kg, 80 kg, and 120 kg. **EL 499KG SÓLO PUEDE SER CALIBRADO EN KILOGRAMAS.**

Nota: Sólo los pesos certificados y trazables a patrones nacionales se van a utilizar para los procedimientos de calibración.

ACCIÓN	MENSAJE EN PANTALLA
Con la báscula apagada, presione y mantenga presionado el botón LB / KG (499KL) o el botón azul en blanco (499KG) y el botón ZERO al mismo tiempo, luego presione el botón ON / OFF para encender la báscula. Suelte los tres botones cuando aparezca "CAL" en la pantalla. Aparecerán números que indican que puede comenzar la calibración.	"CAL" seguido de números
Cuando los números de calibración se estabilizan, presione el botón ZERO . En la pantalla parpadeará "C-100" (para LB) o "C-40" (para KG) seguido de "0" o "1".	Números seguido de "C-100" (para LB) o "C-40" (para KG) después "0" o "1".
Coloque 100 libras o 40 kilogramos sobre la balanza. Aparecerán números en la pantalla. Cuando se estabilicen los números de calibración, presione el botón ZERO . En la pantalla parpadeará "C-200" (para LB) o "C-80" (para KG) seguido de "0" o "1".	Números seguido de "C-200" (para LB) o "C-80" (para KG) después "0" o "1".
Coloque 100 lb o 40 kg adicionales en la balanza, para un total de 200 lb u 80 kg. Aparecerán números en la pantalla. Cuando se estabilicen los números de calibración, presione el botón ZERO . En la pantalla aparecerá "C-300" (para LB) o "C-120" (para KG) seguido de "0" o "1".	Números seguido de "C-300" (para LB) o "C-120" (para KG) después "0" o "1".
Coloque 100 lb o 40 kg adicionales en la balanza, para un total de 300 lbs o 120 kg. Aparecerán números en la pantalla. Cuando se estabilicen los números de calibración, presione el botón ZERO . En la pantalla aparecerá "END", seguido de "OFF". La balanza se apagará automáticamente.	Números seguido de "END", después "OFF"

SOLUCIÓN DE PROBLEMAS

Resolución de Problemas

Antes de entrar en contacto con el personal de servicio, consulte las instrucciones siguientes para comprobar y corregir cualquier falla. Si la pantalla muestra mensajes de error distintos a los mostrados abajo, contacte a: Soporte Técnico de Health o meter® Professional Scales al 1-800-638-3722.

Síntoma	Posible Causa	Acción Correctiva
La báscula no enciende	1. Batería agotada 2. Tomacorriente con falla 3. Fuente de energía deficiente	1. Reemplace las baterías 2. Utilice un tomacorriente distinto 3. Reemplace el adaptador AC
Peso cuestionable o la báscula no se pone a cero	1. Objeto externo que interfiere con la báscula 2. La pantalla no muestra "0.0" antes del pesado 3. La báscula no está ubicada sobre una superficie nivelada 4. La báscula está descalibrada	1. Retire el objeto que interfiere con la báscula 2. Pida al paciente bajar de la báscula, ponga a cero la báscula y comience el proceso de pesaje otra vez 3. Ubique la báscula sobre un piso nivelado e inicie el proceso del pesaje nuevamente 4. Compruebe el peso con un valor conocido de peso
Se realiza el pesaje pero el proceso tarda demasiado tiempo y el peso no se fija en la pantalla.	El paciente no está inmóvil	Pídale al paciente que esté quieto
La pantalla muestra "UNDeR"	Un peso negativo está presente	Presione el botón ZERO/TARE para poner a cero la báscula.
La pantalla muestra guiones y el ícono "OVERLOAD" es visible	El peso sobre la báscula excede la capacidad.	Retire el exceso de peso y use la báscula según sus límites
La pantalla muestra "LoBat" y la báscula se apaga	Las baterías están agotadas	Reemplace las baterías según las instrucciones
La pantalla muestra continuamente guiones y no se asentará en "0.0"	El cable del conector de la celda de carga no está conectado o la celda de carga está dañada	Siga las instrucciones de abajo para examinar el cable de la celda de carga.

Inspección del Cable de la Celda de Carga



1. Con un destornillador de cruz, retire la puerta en la parte trasera de la base de la plataforma.

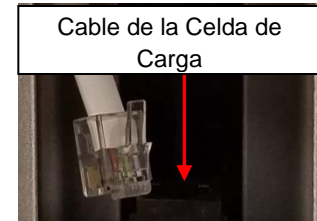

2. Examine el cable del conector de la celda de carga para asegurarse que está completamente conectado en la entrada RJ. Si el cable fue enchufado, desenchufe y enchufe de nuevo hasta que se acomode haciendo clic. Después de comprobar la conexión, coloque nuevamente la puerta en la parte trasera de la base de la plataforma.

LIMPIEZA Y PIEZAS DE RECAMBIO

Limpieza y Desinfección

El cuidado apropiado y la limpieza son esenciales para asegurar una larga vida de pesaje exacto y efectivo.

Precaución: Desconecte la báscula de la fuente de energía del adaptador AC antes de limpiar la unidad.

1. Health o meter® Professional recomienda el uso de una de las siguientes soluciones limpiadoras en un paño suave o toallita desechable.

- solución suave de jabón y agua
- alcohol isopropílico al 70%
- solución de peróxido de hidrógeno, concentración 1-5%

Después de la limpieza/desinfección, pase un paño humedecido con agua y luego un paño limpio y seco. Para evitar la acumulación de residuos o superficies mojadas, asegúrese de que la pantalla y los componentes de la báscula están completamente secos luego de la limpieza.

2. Nunca utilice materiales ásperos o abrasivos para limpiar la báscula, ya que éstos arruinan el acabado de la misma.
3. No sumerja la báscula en agua o en ningún otro líquido.
4. No vierta ni atomice líquidos directamente sobre la báscula.

Piezas de Recambio

Existen refacciones disponibles si alguna pieza de la báscula debe ser reemplazada. Contacte a Servicio a Clientes de Health o meter® Professional Scales al 1-800-815-6615 para consultar la disponibilidad de estas piezas de recambio.



GARANTÍA

Garantía Limitada

¿Qué Cubre la Garantía?

Esta báscula Health o meter® Professional está garantizada desde la fecha de compra contra defectos de materiales o de fabricación por un periodo de dos (2) años. Si el producto no funciona correctamente, regrese el producto con flete pre-pagado y apropiadamente empacado a Pelstar, LLC (vea la sección "Obtener Servicio de Garantía", abajo, para obtener instrucciones.) Si el fabricante determina que existe un defecto en los materiales o en la fabricación, el único recurso del cliente será el reemplazo de la báscula sin costo alguno. El reemplazo será hecho con un producto o componente nuevo o remanufacturado. Si el producto no está disponible ya, el reemplazo puede realizarse con un producto similar de valor igual o mayor. Todas las partes reemplazadas se cubren sólo por el periodo de garantía original.

¿Quién Tiene Cobertura?

El comprador original del producto debe tener un comprobante de compra para recibir el servicio de garantía. Por favor guarde su factura o recibo. Los distribuidores de Pelstar o las tiendas al menudeo que venden los productos de Pelstar no tienen el derecho de alterar o modificar o en forma alguna cambiar los términos y condiciones de esta garantía.

¿Qué Se Excluye?

Su garantía no cubre el desgaste normal de partes como resultado de cualquiera de las siguientes condiciones: uso negligente o uso incorrecto del producto, uso de voltaje o corriente incorrectos, uso contrario a las instrucciones de operación, abuso incluyendo manipulación, daño en el transporte, o la reparación o alteraciones no autorizadas. Además, la garantía no cubre desastres naturales, tales como incendios, inundaciones, huracanes y tornados. Esta garantía le concede derechos legales específicos, y usted podría tener otros derechos que varíen de país a país, de estado a estado, de provincia a provincia o de jurisdicción a jurisdicción.

Para obtener Servicio de Garantía, asegúrese de guardar su recibo de compra o documento que pruebe la compra. Llame al (+1) 800-638-3722 o al (+1) 708-377-0600 para recibir un número de autorización de devolución (RA), lo cual debe incluirse en la etiqueta de devolución. Incluya su comprobante de compra a su producto defectuoso junto con su nombre, dirección, número telefónico durante el día y la descripción del problema. Empaquete cuidadosamente el producto y envíelo con el envío y el seguro pre-pagados a:

Pelstar, LLC
Attention (Atención) #R/A _____
Return Department (Departamento de Devoluciones)
9500 West 55th Street
McCook, IL 60525

Garantía Extendida Disponible

Esta báscula es elegible para el Programa de Garantía Extendida Health o meter® Professional ScaleSurance® ScaleSurance® prolonga el periodo de la garantía por dos años adicionales. Esta extensión a la Garantía Limitada estándar se puede comprar con las básculas nuevas o para la báscula existente en un establecimiento antes de que haya expirado su garantía actual. Para aprender más, visite www.homscales.com/scalesurance/ o póngase en contacto con su distribuidor de suministros médicos.



PELSTAR®, LLC

9500 West 55th St. McCook, IL 60525-7110 USA

1-800-638-3722 or 1-708-377-0600

POR FAVOR REGISTRE SU BÁSCULA PARA COBERTURA DE GARANTÍA EN:

www.homscales.com

Health o meter® es una marca registrada de Sunbeam Products, Inc. usada bajo licencia. Los productos Health o meter® Professional son fabricados, diseñados, y de propiedad de Pelstar, LLC. Nos reservamos el derecho de mejorar, realzar, o modificar las características o especificaciones de los productos Health o meter® Professional sin previo aviso.

© Pelstar, LLC 2021

Cliquez sur le lien ou passez à la page notée

Précautions p. 104	Caractéristiques / Définition des Symboles p. 105	Certifications / Élimination p. 106
Instructions D'assemblage p.107	Alimenter la Balance p.110	Instructions de Montage p.111
Instructions D'utilisation p.112	Instructions D'assemblage et de Mesure de la Tige de Hauteur en Option p.115	Étalonnage p.118
Dépannage p.119	Nettoyage y Remplacement des Pièces p.120	Garantie p.121

PRÉCAUTION ET AVERTISSEMENT

UTILISATION PRÉVUE

Cette balance professionnelle Health o meter® est destinée à être utilisée dans un environnement médical professionnel par un personnel médical formé. Ce produit a été conçu pour peser les patients qui sont positionnés en toute sécurité et debout sur la plate-forme. Ne modifiez pas le produit et ne l'utilisez pas à d'autres fins que celles pour lesquelles il a été conçu.

Pour éviter les blessures ou les dommages causés par le patient / soignant à votre balance, veuillez suivre très attentivement les instructions contenues dans ce mode d'emploi.

- Ne dépassez pas la capacité de poids spécifiée pour cette balance.
- Pour une pesée précise, cette balance doit être placée sur une surface plane et stable.
- Pour une pesée précise, vérifiez avant chaque utilisation le bon fonctionnement conformément à la procédure décrite dans ce manuel.
- Ne pas utiliser en présence de matériaux inflammables ou explosifs.
- Si la balance est endommagée, elle ne doit pas être utilisée avant d'avoir été correctement entretenue.
- Ne transportez pas la balance avec un patient ou un objet sur la balance.
- Ne pas faire rouler ou descendre la balance dans les escaliers, cela pourrait endommager les pièces internes.
- Assurez-vous que l'adaptateur secteur et la balance n'entrent pas en contact avec des liquides, une température excessive ou une humidité excessive.
- Soyez prudent lorsque vous assemblez la colonne d'équilibre afin de ne pas pincer le câble du connecteur de la cellule de charge.

Sécurité des patients / soignants

- Cette balance est conçue pour le pesage statique des patients seulement. Aucune balance ne doit être utilisée pour le transfert du patient.
- Le patient doit porter des chaussettes ou une autre forme de revêtement de pied léger lors d'un événement de pesée.
- Pour prévenir les blessures chez le patient, le patient doit être assisté pendant tout l'événement de pesée. Les aidants naturels devraient s'assurer que le patient est stable et fournir un soutien au besoin lors de l'entrée et la sortie de l'équilibre.

Lors de l'utilisation de cette balance avec l'adaptateur AC optionnel:

- Utilisez exclusivement cette balance avec l'adaptateur AC fournis par Health o meter® Professional. L'utilisation d'un adaptateur non-indiqué annulera la garantie, et peut poser un sérieux risque de sécurité.
- Pour une utilisation avec des modèles d'adaptateurs ca notés à la page suivante (non inclus)
- Avant d'utiliser cette balance, vérifiez si le câble de l'adaptateur CA n'est pas fissuré ou effiloché, ou si les broches de la fiche ne sont pas cassées ou tordues.
- Avant d'utiliser cette balance, veillez à ce que l'adaptateur CA soit branché dans une prise de courant ayant la tension nominale appropriée pour son bon fonctionnement.
- Assurez-vous que la prise de courant soit reliée à un disjoncteur ou à une autre source d'alimentation protégée.
- Débranchez l'adaptateur CA et rangez soigneusement l'adaptateur et son câble avant de déplacer la balance.
- Utilisez cette balance à des tensions et des fréquences autres que celles spécifiées peut endommager l'équipement et annulera la garantie.

Lorsque la balance fonctionne sur piles:

- Si le message « piles faibles » s'affiche à l'écran, remplacez les piles ou utilisez l'adaptateur CA dès que possible.
- Lors du remplacement / de l'insertion des piles, veillez à utiliser des piles neuves.

Cet équipement a été testé et jugé conforme aux valeurs limites de la CEM pour la directive 93/42/CEE sur les équipements médicaux (EN 55011 Classe A et EN 60601-1-2). Ces normes sont conçues pour fournir une protection raisonnable contre les interférences nuisibles dans les installations de type médical. L'équipement génère, utilise et peut émettre une énergie haute fréquence et, s'il n'est pas installé et utilisé conformément aux présentes instructions, cela peut provoquer des interférences avec d'autres appareils à proximité. Il n'y a aucune garantie que des interférences ne surviendront pas avec une installation particulière. Si cet équipement provoque des interférences nuisibles avec d'autres appareils, ce qui peut être déterminé en allumant et en éteignant l'équipement, il est recommandé à l'utilisateur d'essayer d'éliminer ces interférences en appliquant une ou plusieurs des mesures suivantes:

- Réorienter ou déplacer le dispositif de réception.
- Augmenter la distance entre les équipements.
- Branchez l'équipement sur une prise de courant se trouvant sur un circuit différent de celui sur lequel est branché le ou les autres appareils.
- Consultez le service clientèle ou un technicien spécialisé pour obtenir de l'aide.

En aucun cas, Pelstar, LLC ne saurait être tenu responsable des dommages ou blessures résultants ou liés au montage, à l'utilisation ou à la mauvaise utilisation de ses produits.

CARACTÉRISTIQUES

Général

La balance numérique de modèle 499KL / 499KG utilise une technologie de microprocesseur hautement sophistiquée. Chaque balance de précision est conçue pour fournir des mesures de poids précises, fiables et constantes. De plus, chaque balance est conçue pour fournir à l'utilisateur des fonctionnalités qui rendent la pesée simple, rapide, et pratique.

Sur le 499KL, le poids peut être affiché en livres (lb) ou en kilogrammes (kg). Sur le poids 499KG est affiché en kilogrammes seulement. **La balance peut être alimentée en utilisant un l'adaptateur AC (non-inclus) ou avec 6 batteries AA (inclus).**

Caractéristiques Balance

Capacité et Résolution	499KL; 500 lb x 0.2 lb (220 kg x 0.1 kg) 499KG: 220 kg x 0.1 kg	
Exigences d'Alimentation	Adaptateur Model No. UE15WCP1-090050SPA, Pièces No. UE160714HKKK1-P Adaptateur Model No. UES06WNCP-090050SPA, Pièces No. UE190716HKSH2RM Adaptateur Model No. / Pièces No. RHD10W090050 (non-inclus) Entrée: 100-240VAC, 50/60Hz, 500mA Sortie: 9.0V $\overline{\text{---}}$ 0.5A ou 6 - batteries (inclus)	
Températures:	Ambiantes d'utilisation: 50°F to 104°F (10°C to 40°C) Températures d'entreposage: 32°F to 122°F (0°C to 50°C) Humidité Maximale: 95% RH	
Dimensions Physiques	Balance (Dimensions Globales) Largeur: 14 1/8" (359 mm) Profondeur: 21 1/8" (537 mm) Hauteur: 43 1/2" (1105 mm) Poids: 20 lb (9kg)	Plateforme (Surface Debout) Largeur: 13 3/4" (349 mm) Profondeur: 16 1/2" (419 mm) Hauteur: 2 3/8" (60 mm)

DÉFINITION DES SYMBOLES



Attention, Consultez les Documents Joint



Plage de Température
(10°C à 40°C / 50°F à 104°F)





Pièces Appliquées Type BF



Bloc d'Alimentation AC à DC

CERTIFICATIONS / DISPOSITION

Descriptions de Certification

 	<p>Pelstar, LLC a été officiellement certifié comme fabricant d'appareils médicaux Health o meter® Professional conformément aux exigences légales. Le système d'assurance de qualité Pelstar, LLC couvre le développement, production, vente et service de balances médicales et de systèmes de mesure.</p>
	<p>Ce produit est testé et répond aux exigences de:</p> <ol style="list-style-type: none"> 1. UL60601-1 Première Édition: Sécurité pour Équipement Médical Électrique 2. CSA C22.2 No. -1-M90 Équipement Médical Électrique

Les balances professionnelles Health o meter® sont fabriquées dans des usines homologuées par la FDA.

Information de Connectivité Balance

Pour une transmission fiable des données de poids, cette balance est conçue pour se connecter à un ordinateur, à un moniteur ou à un autre périphérique de données électronique via solutions de connectivité professionnelles Health o meter®. Cette connectivité permet de minimiser les erreurs de transcription lors de l'enregistrement des données patient. Pour plus d'informations sur la connexion de cette balance à d'autres appareils électroniques, veuillez contacter le support technique de Health o meter® Professional Scales au 800-638-3722.

Élimination de la balance



Cette balance Health o meter® Professional doit être éliminée convenablement en tant que déchet électronique. Respectez les réglementations nationales, régionales ou locales qui vous sont applicables en matière d'élimination des déchets électroniques ou des piles. Ne jetez pas cet appareil dans les ordures ménagères.

INSTRUCTIONS D'ASSEMBLAGE

Avant Assemblage

Chaque balance numérique à faisceau au niveau des yeux 499KL / 499KG est livrée dans une seule boîte. Inspectez attentivement l'extérieur de la boîte pour tout dommage de livraison avant de l'ouvrir. S'il y a du dommage, contactez votre livreur ou un représentant Health o meter® Professional immédiatement au 1-800-815-6615. Les réclamations doivent être déposées avec le livreur aussi tôt que possible après la réception du paquet. L'information suivante décrit en détail ce que vous trouverez dans la boîte principale lorsque vous la déballez.

Pour prévenir d'endommager la balance, retirez avec soin l'unité de la boîte et enlevez tous les matériaux d'emballage. Mettez la boîte de côté pour l'entreposage. Pour éviter d'égratigner une des parties de la balance lors du déballage, n'utilisez pas d'exacto, de couteau, de ciseaux ou tout autre objet pointu pour ouvrir l'emballage protecteur.

Liste des Pièces

Carton

- (1) Plateforme de la balance (C)
- (1) Colonne supérieure avec ensemble d'affichage (colonne A)
- (1) Colonne inférieure (colonne B)
- (6) Piles AA
- (1) Instructions aux utilisateurs

Outils Requis

Tournevis à tête Philips (non-inclus)

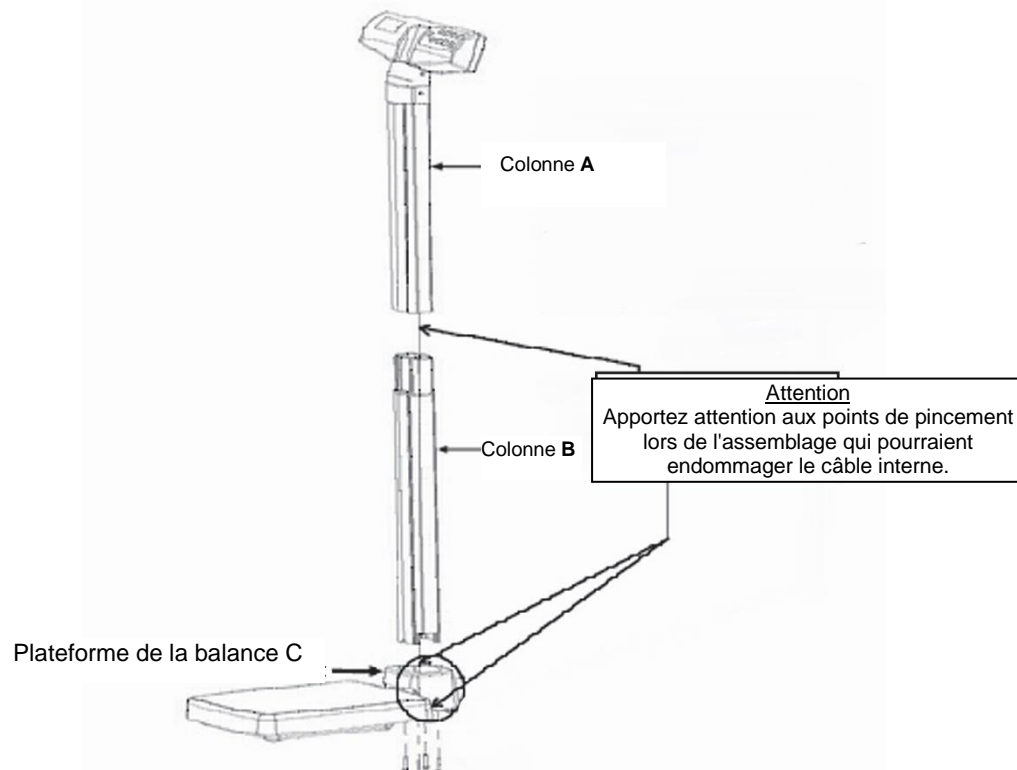

Remarque : Cette balance a été calibrée en usine et ne nécessite pas de calibrage avant utilisation.

INSTRUCTIONS D'ASSEMBLAGE (CONT)

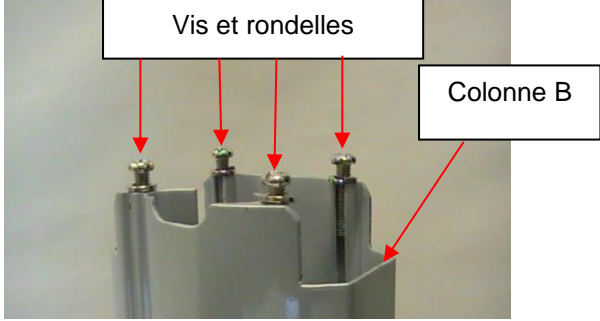
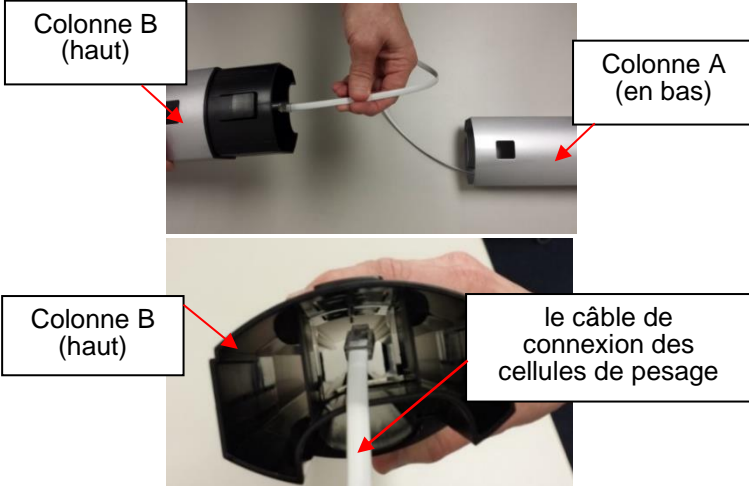
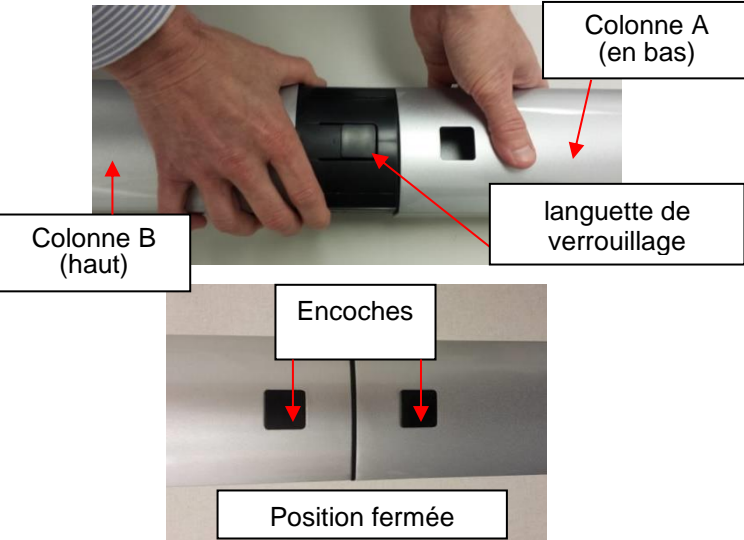
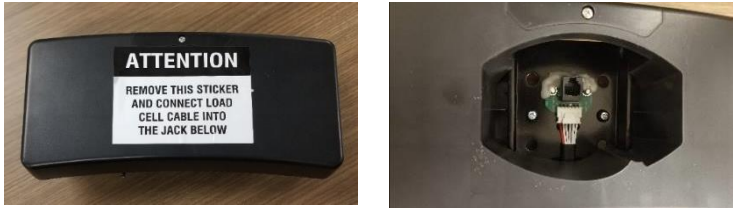
<p>1. Enlevez soigneusement le contenu de la boîte et placez chaque pièce sur une surface plane, nivelée et sèche. Enlevez les 4 vis de montage et les rondelles du bas de la colonne B et mettez-les de côté pour l'étape 6 de l'assemblage.</p>	
<p>2. Localisez le câble de connexion des cellules de pesage à l'intérieur de la colonne A. Tout en tenant la colonne B, faites glisser le câble à travers l'ouverture centrale située en haut de la colonne B. Poussez le câble jusqu'au fond de la colonne B jusqu'à ce que la fiche atteigne le bas de la colonne.</p>	
<p>3. Alignez la colonne A et la colonne B. Les encoches sont situées en bas de la colonne A et en haut de la colonne B. Enclenchez la languette de verrouillage. Veillez à ce qu'elle soit bien verrouillée. Remarque : Lors de l'alignement et du verrouillage des colonnes, veillez à ne pas pincer le câble de connexion des cellules de pesage.</p>	
<p>4. Retirer le couvercle de roue noir de l'emballage. Lisez l'étiquette attention, puis retirez-la du support. Remettre le couvercle sur la plate-forme.</p>	

INSTRUCTIONS D'ASSEMBLAGE (CONT)

5. Procurez-vous le pilier de balance et localisez le câble de cellule de charge. Placer le pilier au-dessus de la plateforme et couvrir avec la tête d'affichage face à la plateforme de balance. Tirez soigneusement le connecteur de câble du bas de la colonne B et branchez-le dans la prise RJ sur la plateforme c. Une fois complètement branché, abaissez le pilier dans le couvercle.

Autre méthode de branchement du câble de cellule de charge:

Si vous avez de la difficulté à brancher le câble dans le port, complétez l'étape 7, vous pouvez également accéder au câble de la cellule de charge par la porte à l'arrière du couvercle. Utilisez un tournevis Phillips pour retirer la porte à l'arrière de la base de la plateforme, puis branchez le câble de la cellule de charge et remplacez la porte.



Autre méthode de branchement du câble de cellule de charge:



6. Maintenez une prise ferme sur le pilier et la plateforme et placez la balance sur le côté. Placer les 4 vis de montage de colonne précédemment retirées à l'étape 2. Assurez-vous que les rondelles sont situées entre les têtes de vis et les trous de vis de la plateforme C de la balance. Insérez les 4 vis à travers le bas de la plateforme de balance C trous de vis et dans la colonne B. À l'aide d'un tournevis à tête Phillips, serrer les vis pour fixer la colonne B à la base de la plateforme C.

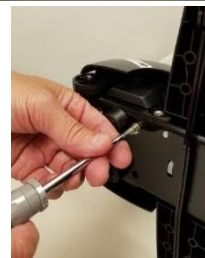

7. Sur le dessous de la plateforme, faites passer le câble du port de l'adaptateur secteur à travers la base et branchez-le dans le port. Remarque : Assurez-vous que le câble est inséré dans la fente de la base, comme illustré. La balance est maintenant assemblée et prête à l'emploi.

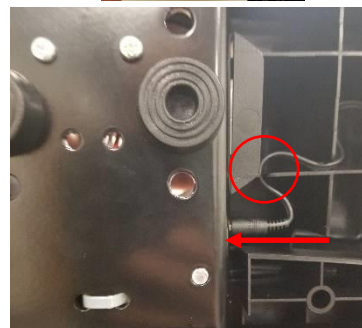

ALIMENTER LA BALANCE

Alimenter la balance - Insertion des piles

1. À l'aide d'un tournevis cruciforme, retirez les vis du couvercle du compartiment des piles situé à l'arrière de l'écran. Retirez le couvercle du compartiment des piles en exerçant une pression vers le bas sur la languette de verrouillage.



2. Remplacez ou installez 6 nouvelles piles AA. Health o meter® Professional recommande l'utilisation des piles alcalines ou au lithium, conçues pour fonctionner à 54°C (130°F). Évitez d'utiliser des piles zinc-carbone.
3. Remettez le couvercle de la pile en place sur le dispositif d'affichage.
4. Veillez à ce qu'il n'y ait rien sur la plateforme de la balance, puis appuyez sur le bouton **ON/OFF** pour mettre l'appareil en marche. L'écran affichera le numéro de la version, suivi de tirets, puis de "0.0". LB (livres) est l'unité de mesure du poids par défaut lors de la première installation/du premier montage. Appuyez sur la touche **LB/KG** pour sélectionner le mode de pesage souhaité (LB ou KG). (valable pour 499KL seulement)

N.B.: Si le message « Lo » apparaît à l'écran, cela signifie que la pile est faible. Cela n'indique PAS un problème au niveau de la mesure du poids.

Avertissement : Si vous envisagez de ne pas utiliser la balance pendant un certain temps, retirez les piles pour éviter tout risque. Leur élimination doit être effectuée conformément aux dispositions nationales, régionales ou locales en vigueur qui vous sont applicables.

Adaptateur AC optionnel

1. Branchez l'adaptateur CA (non inclus) dans la prise qui lui est réservée sur la plateforme **C** de la balance.

Avertissement: Pour éviter tout risque de sécurité, n'utilisez qu'un adaptateur CA de la marque Health o meter® Professional.



2. Branchez l'adaptateur CA de la balance à une source d'alimentation.
3. Lorsque l'adaptateur CA n'est pas branché à la balance, celle-ci fonctionnera sur piles si ces dernières y sont installées.

Attention: Commencez toujours par brancher l'adaptateur CA dans la balance, avant de le brancher dans la source d'alimentation/prise murale.

INSTRUCTIONS DE MONTAGE

Fonction d'arrêt automatique

En tant que fonctionnalité d'économie d'énergie, la balance s'éteindra automatiquement après 2 minutes d'inactivité. Par défaut cette fonction est activée.

Désactiver l'arrêt automatique

1. Pendant que la balance est éteinte, appuyez et maintenez enfoncé le bouton **HOLD/RELEASE**.
2. Pendant que vous maintenez enfoncé le bouton **HOLD/RELEASE**, appuyez le bouton **ON/OFF** pour allumer la balance.
3. «START» apparaîtra brièvement sur l'écran suivi de « AOF=0».
4. L'arrêt automatique est maintenant désactivé, et la balance le restera jusqu'à ce que la balance soit manuellement éteinte.

Activer l'arrêt automatique

1. Pendant que la balance est éteinte, appuyez et maintenez enfoncé le bouton **HOLD/RELEASE**.
2. Pendant que vous maintenez enfoncé le bouton **HOLD/RELEASE**, appuyez le bouton **ON/OFF** pour allumer la balance.
3. «START» apparaîtra brièvement sur l'écran suivi de « AOF=1».
4. L'arrêt automatique est maintenant activé.

Pour changer le mode de pesée LB to KG/KG to LB (499KL seulement)

Note: LB (livres) est le poids par défaut unité de mesure lors de l'installation initiale / assemblage.

1. Appuyez sur le bouton **ON/OFF** pour allumer la balance.
2. Attendez jusqu'à ce que «0.0» LB ou «0.0» KG apparaisse à l'écran.
3. Appuyez sur le bouton **LB / KG** pour choisir entre LB ou KG.
Remarque: La balance utilisera toujours la dernière unité utilisée par défaut, même après sa mise hors et sous tension. Pour verrouiller la balance dans une unité de mesure de poids, suivez les instructions ci-dessous.

Verrouillage KG et LB (499KL seulement)

Le mode de pesée par défaut de cette balance peut être changé de LB/KG à KG seulement ou à LB seulement.

Instructions KG Verrouiller (499KL seulement)

1. Appuyez sur le bouton **ON / OFF** pour allumer la balance. Attendez que "0.0" apparaît sur l'écran.
2. Appuyez sur le bouton **LB / KG** et maintenez-le enfoncé pour afficher l'icône KG weight et maintenez le bouton **LB / KG** enfoncé pendant environ 10 secondes.
3. Lorsque l'icône KG clignote, relâchez le bouton **LB / KG**. L'unité de poids KG mesure est maintenant verrouillée et reste verrouillée même si l'balance est désactivée.

Instructions LB Verrouiller (499KL seulement)

Remarque: Pour verrouiller en mode de poids LB, vous devez suivre les instructions ci-dessus pour verrouiller en mode poids KG premier.

1. Une fois la balance verrouillée en mode KG, maintenez le bouton **LB / KG** enfoncé pendant environ 10 secondes jusqu'à ce que l'icône LB clignote.
2. Lorsque l'icône LB clignote, relâchez le bouton **LB / KG**. L'unité de poids LB mesure est maintenant verrouillée et reste verrouillée même si l'balance est désactivée.

Désactivation de LB / KG Lock Out (499KL seulement)

Remarque: Si votre balance est verrouillée en mode KG, vous devez d'abord suivre les instructions ci-dessus pour verrouiller en mode LB, et ensuite commencer les instructions ci-dessus invalidantes.

1. Appuyez sur le bouton **ON / OFF** pour allumer la balance. Attendez que "0.0" apparaît sur l'écran.
2. Appuyez sur le bouton **LB / KG** et maintenez-le enfoncé jusqu'à ce que les icônes LB et KG clignotent. Lorsque les deux LB et KG clignotent sur l'écran, relâchez le bouton **LB / KG**. L'unité de mesure de poids est déverrouillée et en appuyant sur le bouton **LB / KG** permettre à l'utilisateur de basculer entre LB et KG.

INSTRUCTIONS D'UTILISATION

Clavier



(Remarque: il n'y a pas de bouton LB / KG sur le 499KG)

Fonction	Description
ON/OFF	Allume et éteint la balance.
ZERO	Remise à zéro avant une pesée.
HOLD/RELEASE	Retient une valeur de poids du patient sur l'écran jusqu'à ce que le bouton soit appuyé une autre fois pour effacer la valeur.
BMI	Demande d'entrer les données de hauteur pour calculer l'Indice de Masse Corporelle (IMC) du patient.
LB/KG	Alterne entre les livres (lb) et les kilogrammes (kg). (499KL seulement)
CLEAR	Retire une entrée incorrecte de hauteur en mode IMC.
UP ▲	Incrémente les valeurs de hauteur (incréments de 0.5 pouces / 0.5 cm)
DOWN ▼	Réduit les valeurs de hauteur (incréments de 0.5 pouces / 0.5 cm)
ENTER	Utilisé pour accepter des valeurs de hauteur en mode IMC.

INSTRUCTIONS D'UTILISATION (SUITE)

Peser un Patient

Note: Lorsque cette balance est allumée, elle retournera toujours aux réglages et unités utilisés en dernier (LB ou KG).

1. Assurez-vous qu'aucun objet n'est sur la plate-forme. Appuyez sur le bouton **ON / OFF** pour allumer l'écran.
2. "StArt" apparaît brièvement sur l'écran, suivi de "0.0" LB ou "0.0" KG.



3. Aidez le patient sur la balance. La balance commencera à afficher les informations de poids. Quand un poids stable est déterminé, "LOCK" apparaît avec le poids du patient. Selon le mouvement du patient sur la balance, il peut falloir plusieurs secondes pour que la balance se verrouille sur le poids.

Mise en Garde: Pour prévenir une blessure du patient, le patient doit être assisté pendant toute la durée de l'événement de pesée.

4. Le poids peut être retenu sur l'écran en appuyant sur le bouton **HOLD/RELEASE**. Pour l'effacer, appuyez sur le bouton **HOLD/RELEASE** à nouveau. **Remarque:** La balance ne s'éteindra pas automatiquement si un poids est maintenu à l'écran.
5. Après que le pesée ait été prise et enregistrée, dites au patient de se retirer de la balance.
6. Appuyez sur le bouton **ON/OFF** pour éteindre la balance.

Fonction Zéro

Lors de l'utilisation de cette balance, le poids d'un objet peut être soustrait en permettant à du poids additionnel d'être ajouté et affiché. La fonction zéro effectue automatiquement cette soustraction.

Fonction Tare

Lorsque vous utilisez cette balance, le poids d'un objet, comme un réservoir d'oxygène portable, peut être soustrait du poids total pour déterminer le poids du patient seul.

1. Assurez-vous qu'aucun objet n'est sur la plate-forme. Appuyez sur le bouton **ON / OFF** pour allumer l'écran.
2. "StArt" apparaît brièvement sur l'écran, suivi de "0.0" LB ou "0.0" KG.
3. Placez l'objet sur la balance. L'écran affichera une valeur pour le poids de l'objet. Le poids minimum pouvant être taré est de 5 lb / 2,27 kg. Remarque: La balance doit se bloquer sur un poids avant de pouvoir être taré.
4. Appuyez sur le bouton **ZERO**. Le mode « TARE » apparaîtra sur le montage de l'écran suivi par « 0.0 » LB ou « 0.0 » KG.
5. Gardez l'objet sur la plateforme, et demandez au patient de monter sur la balance aussi. La balance déduira automatiquement le poids de l'objet et affichera seulement le poids du patient.
6. Lorsque vous enlevez un objet de la plateforme, « under » sera temporairement affiché et ensuite l'affichage retournera à « 0.0 » LB ou « 0.0 » KG..

INSTRUCTIONS D'UTILISATION (SUITE)

Fonction IMC

L'indice de masse corporelle (IMC) est un ratio entre le poids d'une personne et sa hauteur et interprété comme un score IMC. Ce score IMC est ensuite utilisé comme outil pour catégoriser un patient comme poids insuffisant, normal, surplus de poids, obèse ou obèse morbide.

Note: La balance ne calculera pas l'IMC pour un patient qui pèse 24 livres (11 kg) ou moins.

Note : Si une hauteur n'est pas entrée pour le patient pendant les 30 secondes suivant l'appui du bouton BMI, la balance retournera au mode de pesée normal.

1. Assurez-vous qu'aucun objet n'est sur la plate-forme. Appuyez sur le bouton **ON / OFF** pour allumer l'écran.
2. "StArt" apparaît brièvement sur l'écran, suivi de "0.0" LB ou "0.0" KG.
3. Aidez le patient sur la balance. La balance commencera à afficher les informations de poids. Quand un poids stable est déterminé, "LOCK" apparaît avec le poids du patient. Selon le mouvement du patient sur la balance, il peut falloir plusieurs secondes pour que la balance se verrouille sur le poids. Après avoir obtenu le poids du patient sur la balance, appuyez sur le bouton **BMI** pendant que la balance est allumée.
4. L'affichage affichera 65.0 po (en mode LB) ou 150.0 cm (en mode KG). Utilisez les boutons ▲ et ▼ du clavier pour entrer la hauteur du patient en pouces si pesant en livres ou en centimètres si pesant en kg.
5. Une fois que la hauteur est entrée, appuyez sur le bouton **ENTER**.
6. L'écran affichera l'IMC du patient.
7. Appuyez sur le bouton **CLEAR** pour retourner en mode de pesée normal de la balance.

INSTRUCTIONS DE MONTAGE POUR TOISE OPTIONNELLE (499KLROD)

Remarque: Ces instructions sont pour le montage de toise optionnelle à la balance 499KL / 499KG. Une barre de hauteur n'est pas incluse avec la balance 499KL/499KG et peut être achetée séparément comme article 499KLROD.

499KLROD Montage

5. Retirez les 2 couvercles de vis en plastique sur le pilier de la balance.

6. Insérez les vis fournies dans les trous sur le pilier.

7. Positionnez les grandes fentes en trou de serrure sur la tige de hauteur sur chaque tête de vis. Lorsqu'elles sont positionnées correctement sur les deux vis, glissez doucement le 499KLROD à fond vers le bas, afin de sécuriser les verrous en trou de serrure.

8. Serrez les vis avec la clé fermée (la clé est fournie avec le 499KLROD). Une clé à molette peut être utilisée pour serrer les vis ainsi.

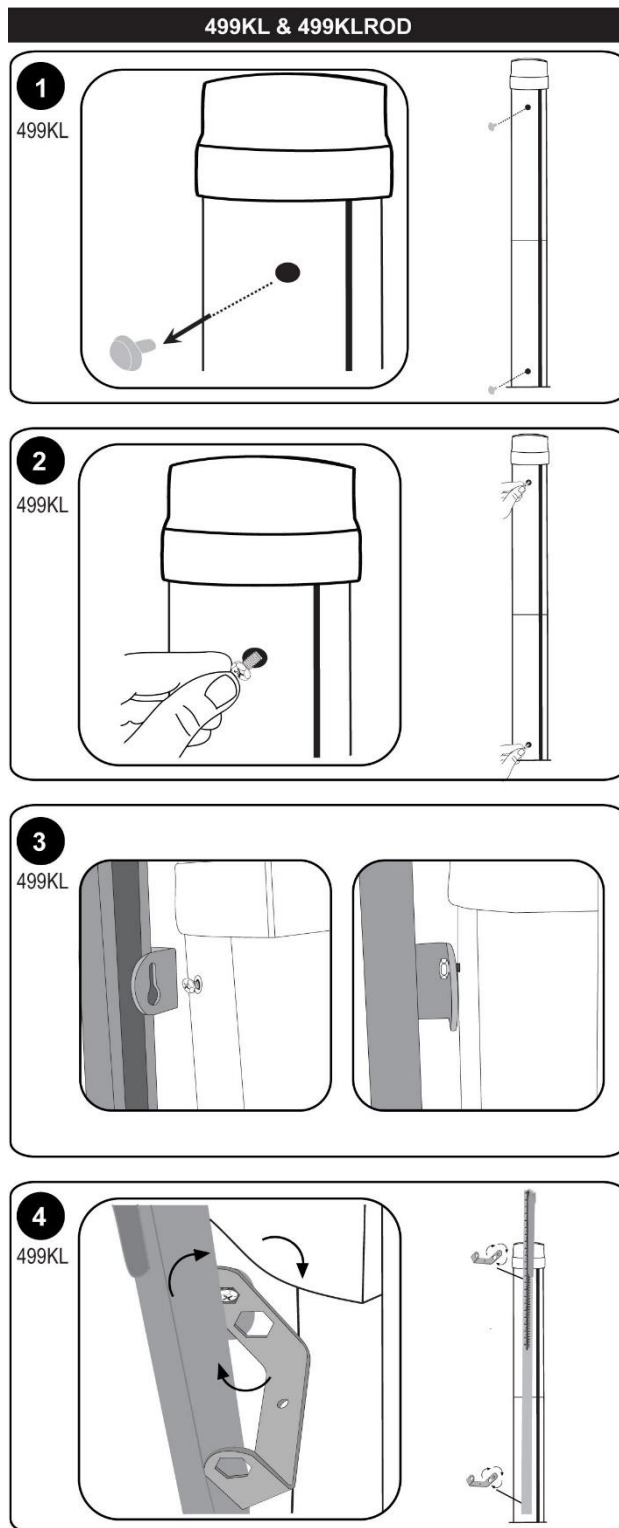



INSTRUCTIONS POUR LA MESURE DE HAUTEUR

Remarque: Ces instructions concernent la mesure de la hauteur à l'aide de la tige de hauteur optionnelle. Une barre de hauteur n'est pas incluse avec la balance 499KL/499KG et peut être achetée séparément comme article 499KLROD.

AVERTISSEMENTS: Soyez prudent lorsque vous faites coulisser la tige de haut en bas. La tige devrait bouger doucement. Rabattre la coiffe lorsqu'elle n'est pas utilisée.

Remarque : Un patient doit mesurer un minimum de 23-5/8 po (600 mm) en hauteur pour veiller à ce que la hauteur soit mesurée avec précision.

<p>1. Avec la têtère en position rabattue, faites glisser le casque vers le haut ou le bas jusqu'à la hauteur estimée du patient. Puis soulevez la têtère dans sa position horizontale.</p> <p>Pour abaisser la tige en dessous de 46 3/8 po, poussez la languette en haut de la tige de hauteur et abaissez doucement la têtère.</p>	  <p>Poussez la languette vers l'intérieur pour abaisser la tige en dessous de 46 3/8 po</p>
<p>2. Assurez-vous que la posture du patient est en position droite, et que la tête du patient est droite et de niveau. Poussez la têtère vers le bas jusqu'à ce qu'elle se repose sur la tête du patient.</p>	
<p>3. Déterminez la hauteur du patient en prenant une lecture de la valeur sur la bande de mesure à la plus proche à la ligne sur l'indicateur (voir la page suivante).</p>	

INSTRUCTIONS POUR LA MESURE DE HAUTEUR

**Hauteur de la tige inférieure à 46
3/8 po**

**Hauteur de la tige étendue au-dessus
de 46 3/8 po**

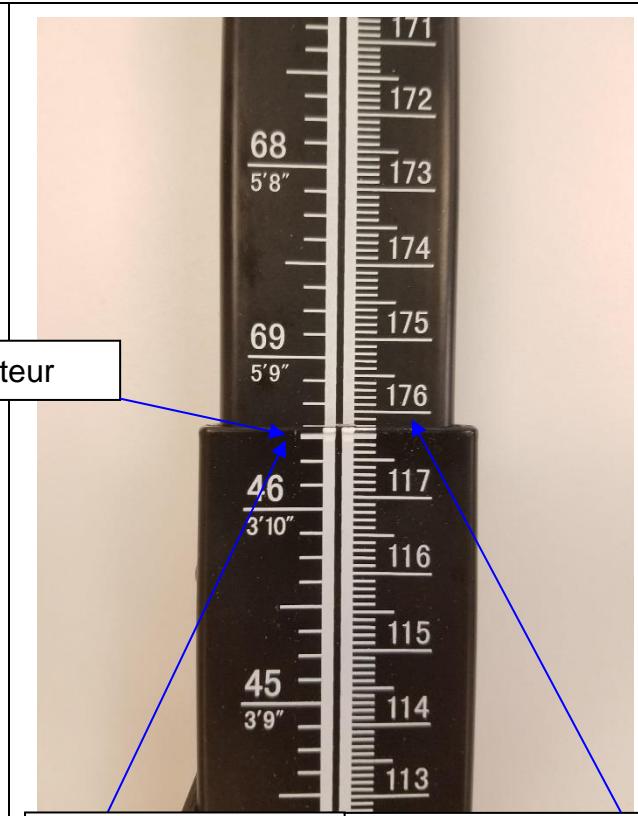
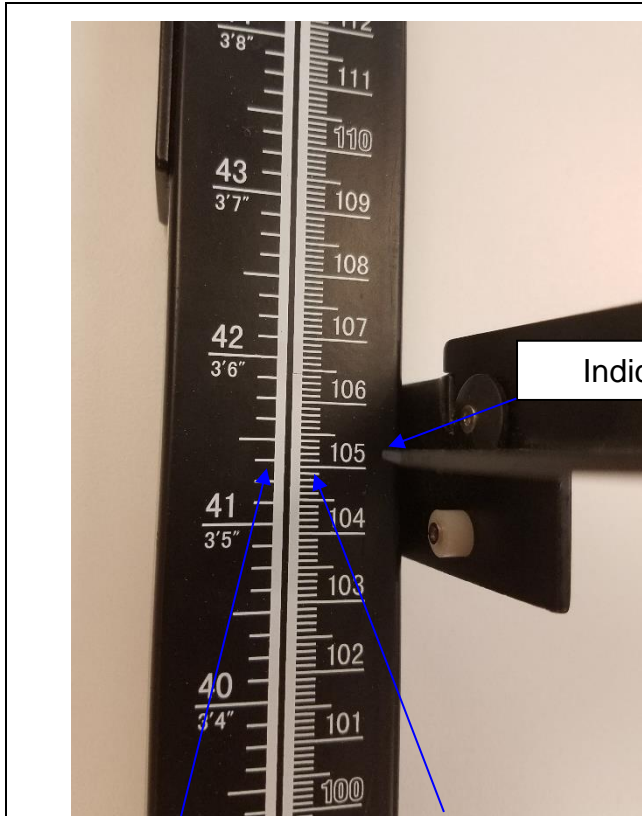

Indicateur

Pouces lus: $41'' + \frac{3}{8}''$
= $41 \frac{3}{8}''$

Cm lire: $105 \text{ cm} + 0.2$
 $\text{cm} = 105.2 \text{ cm}$

Pouces lus: $69'' + \frac{3}{8}''$
= $69 \frac{3}{8}''$

Cm lire: $176 \text{ cm} + 0.2$
 $\text{cm} = 176.2 \text{ cm}$

Pieds et Pouces: $3' + 5 \frac{3}{8}'' = 3 \text{ ft. } 5 \frac{3}{8}''$

Pieds et Pouces: $5' + 9 \frac{3}{8}'' = 5 \text{ ft. } 9 \frac{3}{8}''$

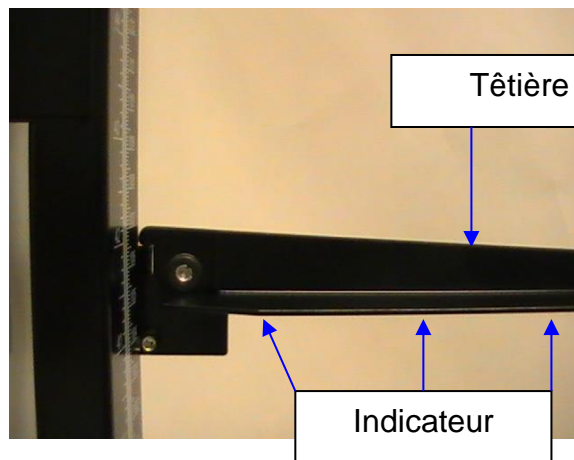

Tête

Indicateur

ÉTALONNAGE

Cette balance a été calibrée en usine, et n'a pas besoin d'être calibrée avant l'utilisation.

Si requis, la balance peut être calibrée. La calibration de votre balance est effectuée en utilisant des kilogrammes (KG) ou livres (LB) en conformité avec les unités de mesure utilisées lors du processus de calibration. Lors de l'étalonnage en livres, un total de 300 lb est requis, appliqué par incréments de 100 lb, 200 lb, y 300 lbb. Si vous calibrez en kilogrammes, un total de 120 kg est requis, appliqués par incréments de 40 kg, 80 kg, y 120 kg. **LE 499KG NE PEUT ÊTRE CALIBRÉ QUE DANS DES KILOGRAMMES.**

Note: Seuls les poids certifiés et traçables aux normes nationales doivent être utilisés pour les procédures d'étalonnage.

ACTION	L'ÉCRAN AFFICHE
Appuyez et maintenez enfoncé les boutons LB/KG (499KL) ou le bouton bleu vide (499KG) et ZERO en même temps, et puis appuyez sur le bouton ON/OFF pour allumer la balance. Relâchez les trois boutons lorsque "CAL" apparaît sur l'affichage. Des chiffres apparaîtront indiquant que vous pouvez commencer l'étalonnage.	« CAL » suivi par Nombres
Appuyez sur le bouton ZERO. « C-100 » (pour le mode LB) ou « C-40 » (pour le mode KG) clignotera à l'écran, suivi par « 0 » ou « 1 ».	Nombres suivi par « C-100 » (pour le mode LB) ou « C-40 » (pour le mode KG) et puis « 0 » ou « 1 ».
Placez 100 lbs ou 40 kg sur la balance. Chiffres numériques apparaîtront. Lorsque les chiffres de calibration se stabilisent, appuyez sur le bouton ZERO . « C-200 » (pour le mode LB) ou « C-80 » (pour le mode KG) clignotera à l'écran, suivi par « 0 » ou « 1 ».	Nombres suivi par « C-200 » (pour le mode LB) ou « C-80 » (pour le mode KG) et puis « 0 » ou « 1 ».
Placez un poids supplémentaire de 100 lb ou 40 kg sur la balance, pour un total de 200 lb ou 80 kg. Chiffres numériques apparaîtront. Lorsque les chiffres de calibration se stabilisent, appuyez sur le bouton ZERO . « C-300 » (pour le mode LB) ou « C-120 » (pour le mode KG) clignotera à l'écran, suivi par « 0 » ou « 1 ».	Nombres suivi par « C-300 » (pour le mode LB) ou « C-120 » (pour le mode KG) et puis « 0 » ou « 1 ».
Placez un poids supplémentaire de 100 lb ou 40 kg sur la balance, pour un total de 300 lb ou 120 kg. Chiffres numériques apparaîtront. Lorsque les chiffres de calibration se stabilisent, appuyez sur le bouton ZERO . « END » apparaîtra à l'écran suivi de «OFF». La balance s'éteindra automatiquement.	Nombres suivi de « END » et puis « OFF ».

DÉPANNAGE

DÉPANNAGE

Avant de contacter le technicien, reportez-vous aux instructions suivantes pour vérifier et corriger les éventuelles défaillances. Si l'écran affiche des messages d'erreur autres que ceux ci-dessous, contactez

Service d'assistance technique pour les balances médicales de Health o meter® au 1-800-638-3722.

Anomalie	Cause possible	Mesures correctives
La balance ne s'allume pas	1. La pile déchargée 2. Prise électrique défectueuse 3. Mauvaise alimentation	1. Remplacer les piles 2. Utiliser une autre prise 3. Replaces AC adapter
Mesure contestable ou la balance ne se remet pas à zéro	1. Un objet extérieur interfère avec la balance. 2. L'écran n'affichait pas « 0.0 » avant la pesée 3. La balance n'est pas placée sur un sol plat 4. La balance est dérégulée	1. Eloignez la balance de l'objet qui le gêne 2. Faites descendre le patient de la balance, mettez-la à zéro et recommencez le processus 3. Placez la balance sur un sol plat et recommencez le processus 4. Vérifier le poids avec une valeur de poids connue
La pesée s'effectue, mais le processus dure trop longtemps et le poids ne se fige pas à l'écran	Le patient n'est pas immobile	Demandez au patient de rester immobile
L'écran affiche le message « UNDeR ».	Présence d'un poids négatif	Appuyez sur la touche ZERO/TARE pour remettre la balance à zéro.
L'écran affiche des tirets et l'icône « OVERLOAD »	Le poids sur la balance dépasse la capacité soutenue	Enlever l'excès de poids et utiliser la balance selon ses limites
L'écran affiche « LoBat » et la balance s'éteint	Les piles sont à plat	Remplacer les piles suivant les instructions
L'écran affiche continuellement des tirets et ne se stabilise pas sur «0.0»	Le câble de connexion du capteur de pesage n'est pas branché ou le capteur de pesage est endommagé	Consultez les instructions ci-dessous pour inspecter le câble du capteur de charge.

Inspecter le câble du capteur de charge



1. À l'aide d'un tournevis cruciforme, retirez le couvercle situé à l'arrière de la base de la plateforme.

Câble de cellule de pesage connecté



Câble de cellule de pesage non connecté



2. Inspectez le câble de connexion de la cellule de pesage pour vous assurer qu'il est bien branché dans la prise RJ. Si le câble était branché, débranchez-le et rebranchez-le à nouveau jusqu'à ce qu'il se verrouille en place. Après avoir vérifié la connexion, remplacez le couvercle à l'arrière de la base de la plateforme.

NETTOYAGE Y REMPLACEMENT DES PIÈCES

Nettoyage et désinfection

Un entretien et un nettoyage appropriés sont essentiels pour garantir une précision et une efficacité durables des pesées.

1. Health o meter® Professional recommande d'utiliser l'une des solutions suivantes sur un chiffon doux ou une lingette jetable:
 - solution d'eau et de savon doux
 - Alcool isopropylique à 70%
 - solution contenant de 1 à 5 % de peroxyde d'hydrogèneAprès le nettoyage et la désinfection, essuyez-la avec un chiffon humidifié à l'eau, puis avec un chiffon propre et sec. Pour éviter l'accumulation de résidus ou la présence de surfaces humides, assurez-vous que toutes les parties de la balance sont bien sèches après le nettoyage.
2. N'utilisez jamais des matières rugueuses ou abrasives pour nettoyer la balance, car elles en endommageraient le revêtement.
3. Évitez d'immerger la balance dans l'eau ou tout autre liquide.
4. Évitez de verser ou de pulvériser des liquides directement sur l'équipement.

Remplacement des pièces

Il est possible d'obtenir des pièces de rechange si une pièce de la balance a besoin d'être remplacée. Contactez le service clientèle de Health o meter Professional Scales au 1-800-815-6615 pour savoir si ces pièces de rechange sont disponibles.



GARANTIE

Garantie limitée

Que couvre la garantie ?

Cette balance Health o meter® Professional est garantie à partir de la date de son achat contre les défauts liés aux matériaux ou à la fabrication pendant une période de deux (2) ans. Si le produit ne fonctionne pas correctement, retournez-le, fret payé d'avance et correctement emballé, à Pelstar, LLC (voir les instructions dans la section « Pour bénéficiaire de la garantie », ci-dessous). Si le fabricant constate qu'il existe un défaut lié au matériel ou à la fabrication, le seul dédommagement du client sera le remplacement gratuit de la balance. Ce remplacement sera effectué avec un produit ou un composant neuf ou reconditionné. Si le produit n'est plus disponible, il peut être remplacé par un produit similaire de valeur égale ou supérieure. Les pièces remplacées ne sont couvertes que pendant la période de garantie initiale.

Qui est couvert ?

L'acheteur original du produit doit avoir une preuve de l'achat du produit pour bénéficier de la garantie. Veuillez conserver votre facture ou votre reçu. Les revendeurs ou magasins de vente au détail qui vendent des produits Pelstar n'ont pas le droit d'altérer, de modifier ou de changer de quelque manière que ce soit les termes et conditions de cette garantie.

Qu'est-ce qui est exclu ?

Votre garantie ne couvre pas l'usure normale des pièces ni les dommages résultant de l'un des éléments suivants : utilisation négligente ou abusive du produit, utilisation sur une tension ou un courant inadéquat, utilisation contraire aux manuels d'utilisation, abus, y compris la falsification, les dommages en cours de transport ou les réparations ou remplacements non autorisés. En outre, la garantie ne couvre pas les catastrophes naturelles, telles que les incendies, les inondations, les ouragans et les tornades. Cette garantie vous donne des droits légaux spécifiques. Vous pouvez également avoir d'autres droits, mais cela varie d'un pays à l'autre, d'un État à l'autre, d'une province à l'autre ou d'une juridiction à l'autre.

Pour bénéficiaire de la garantie, conservez votre ticket de caisse ou un document prouvant votre achat. Appelez le (+1) 800-638-3722 ou le (+1) 708-377-0600 pour recevoir un numéro d'autorisation de retour (AR), qui doit figurer sur l'étiquette de retour. Joignez votre preuve d'achat au produit défectueux, ainsi que votre nom, votre adresse, votre numéro de téléphone de jour et une description du problème. Emballer soigneusement le produit et envoyez-le, fret et assurance prépayés, à:

Pelstar, LLC

Attention R/A# _____

Service de retour

9500 West 55th Street

McCook, IL 60525

Garantie prolongée disponible *

Cette balance est éligible au programme de prorogation de garantie de Health o meter® Professional ScaleSurance®. ScaleSurance® proroge la période de garantie de deux ans supplémentaires. Cette prorogation de la garantie limitée standard peut être acquise avec l'achat de nouvelles balances ou pour une balance existante d'un établissement avant l'expiration de sa garantie actuelle. Pour en savoir plus, consultez le site www.homscalas.com/scalesurance/ ou contactez votre distributeur de matériel médical.

* Pas disponible dans tous les pays



PELSTAR®, LLC

9500 West 55th St. McCook, IL 60525-7110 USA

1-800-638-3722 or 1-708-377-0600

VEUILLEZ ENREGISTRER VOTRE BALANCE POUR BÉNÉFICIER DE LA GARANTIE À L'ADRESSE SUIVANTE:

www.homscalas.com

Health o meter® est une marque déposée de Sunbeam Products, Inc. utilisée sous licence.

Les produits Health o meter® Professional sont fabriqués, conçus et détenus par Pelstar®, LLC.

Nous nous réservons le droit d'améliorer, de renforcer ou de modifier les caractéristiques ou spécifications du produit Health o meter® Professional sans préavis.

© Pelstar, LLC 2022

Model 499KL

**CLICK THE BOX BELOW OR
SKIP TO THE PAGE NOTED**



**Cautions and
Warnings
p. 123**

**Specifications /
Definition of
Symbols
p. 124**

**Certifications /
Connectivity /
Disposal
p.125**

**Assembly
Instructions
p.126**

**Powering the
Scale / Battery
Replacement
p.131**

**Set Up
Instructions
p.132**

**Everlock®
Permanent Unit
Lock Instructions
p.134**

**Operating
Instructions
p.135**

**Optional Height
Rod Assembly and
Measuring
Instructions
p.139**

**Calibration
p.142**

**Troubleshooting
p.143**

**Cleaning /
Replacement
Parts
p.144**

**Warranty
p.145**

**Español
p.146**

**Français
p.170**

CAUTIONS AND WARNINGS

INTENDED USE

This Health o meter® Professional scale is intended to be used in a professional medical environment by trained medical staff. This product was designed to weigh patients who are safely positioned and standing on the platform. Do not modify the product or use it for anything other than its intended purpose.

To prevent patient/caregiver injury or damage to your scale, please follow the instructions in this user manual very carefully.

- Do not exceed the weight capacity specified for this scale.
- For accurate weighing, this scale must be placed on a flat, stable surface.
- For accurate weighing, verify before each use the proper operation according to the procedure described in this manual.
- Do not use in the presence of flammable or explosive materials.
- If the scale becomes damaged, it should not be operated until properly serviced.
- Do not transport the scale with a patient or object on the scale.
- Do not wheel or pull the scale down stairs, doing so may damage internal parts.
- Ensure that the AC adapter and scale do not come in contact with liquids, excessive temperature, or excessive humidity.
- Exercise caution when assembling the scale column so as to not pinch the load cell connector cable.

Patient/caregiver safety

- This scale is designed for static weighing of patients only. No scale should be used for patient transfer.
- Patient should wear socks or other form of lightweight foot covering during weighing event.
- To prevent patient injury, the patient must be attended to throughout the entire weighing event. Caregivers should ensure that the patient is stable and provide support as needed when getting onto and off of the scale.

When operating the scale with the AC adapter:

- Operate this scale exclusively with the AC adapter provided by Health o meter Professional. Use of an unspecified adapter will void the warranty, and can pose a serious safety hazard.
- For use with AC adapter models noted on the next page (not included)
- Prior to using this scale, inspect the AC adapter cord for cracking / fraying, or for broken / bent plug prongs.
- Prior to using this scale, ensure that the AC adapter is plugged into an outlet with the rated voltage appropriate for operation.
- Ensure that the AC outlet is wired to a circuit breaker or other protected power source.
- Unplug the AC adapter, and carefully store both the adapter and adapter cord before moving the scale.
- Operating this scale at voltages and frequencies other than specified can damage the equipment and will void the warranty.

When operating the scale with batteries:

- If the display shows "LOBAT", replace the batteries or switch to the AC adapter as soon as possible.
- When replacing / inserting batteries, be sure to use all new batteries.

This equipment has been tested and found to comply with the EMC limits for the Medical Device Directive 93/42/EEC (EN 55011 Class A and EN 60601-1-2). These limits are designed to provide reasonable protection against harmful interference in a typical medical installation. The equipment generates, uses and may radiate radio frequency energy and, if not installed and used in accordance with these instructions, may cause interference to other devices in the vicinity. There is no guarantee that interference will not occur in a particular installation. If this equipment does cause harmful interference with other devices, which can be determined by turning the equipment off and on, the user is encouraged to try to eliminate the interference by one or more of the following measures:

- Reorient or relocate the receiving device.
- Increase the separation between the equipment.
- Plug the equipment into an outlet on a circuit different from that to which the other device(s) is connected.
- Consult Customer Service or a field service technician for help.

In no event whatsoever shall Pelstar, LLC be liable for damages or injuries arising from or connected with the assembly, use, or misuse of its products.

SPECIFICATIONS FOR THIS SCALE

General

The model 499KL / 499KG waist high digital beam scale uses highly sophisticated microprocessor technology. This precision scale is designed to provide accurate, reliable and repeatable weight measurements. In addition, each scale is designed to provide the user with features that make the weighing process simple, fast, and convenient.

This scale uses motion-sensing weighing technology to determine the weight of a moving patient.

On the 499KL, weight can be displayed in pounds (lb) or in kilograms (kg). On the 499KG weight is displayed in kilograms only. **This scale can be powered using AC adapter (not included) or by 6 - AA batteries (included).**

Scale Specifications

Capacity and Resolution	499KL: 550 lb x 0.2 lb (250 kg x 0.1 kg) 499KG: 250 kg x 0.1 kg	
Power Requirements	Adapter Model No. UE15WCP1-090050SPA, Part No. UE160714HKKK1-P Health o meter® Professional Model (ADPT30) (Not Included) Input: 100-240V – 50/60Hz, 500mA Output: 9.0V - - - 0.5A Or 6 AA Batteries (included)	
Environmental	Operating temperatures: 50°F to 104°F (10°C to 40°C) Storage temperatures: 32°F to 122°F (0°C to 50°C) Maximum Humidity: 95% RH	
Physical Dimensions	Scale (Overall Dimensions) Width: 14-1/8" (359 mm) Depth: 21-1/8" (537 mm) Height: 43-1/2" (1105 mm) Weight: 20 lb (9 kg)	Platform (Standing Area) Width: 13-3/4" (349 mm) Depth: 16-1/2" (419 mm) Height: 2-3/8" (60 mm)

DEFINITION OF SYMBOLS



Attention, Consult Accompanying Documents



Temperature range
(10°C to 40°C / 50°F to 104°F)





Type B Applied Parts



AC to DC power supply

CERTIFICATIONS / DISPOSAL

Certification Descriptions

	<p>Pelstar, LLC has been officially certified as the manufacturer of Health o meter® Professional medical devices. The Pelstar, LLC quality assurance system covers the development, production, sales and service of medical scales and measuring systems.</p>
	<p>Complies with: ANSI/AAMI ES60601-1 (2005) + AMD 1 (2012), CAN/CSA-C22.2 No. 60601-1 (2014), IEC 60601-1-6 (2010) + AMD 1 (2013)</p>
	<p>Products carrying this symbol meet the requirements of: Directive governing medical devices 93/42/EEC</p>

Health o meter® Professional scales are manufactured in FDA-registered factories.

Connectivity Information

To enable reliable transmission of weight, height, and Body Mass Index (BMI) data, this scale is designed to connect to a computer, monitor, or other electronic device via USB or optional Pelstar® wireless technology. This connectivity helps minimize a source of potential medical errors caused by incorrectly copying and then recording patient data. For more information regarding how to connect the scale to other electronic devices, please contact Health o meter® Professional Scales Technical Support, available during normal business hours at 1-800-638-3722.

Scale Disposal



This Health o meter® Professional scale must be disposed of properly as electronic waste. Follow the national, regional or local regulations that apply to you for disposal of electronic waste or batteries. Do not dispose of this device in the domestic waste stream.

ASSEMBLY INSTRUCTIONS

Before Assembly

Each 499KL/499KG waist high digital beam scale is shipped disassembled in one carton. Carefully inspect the carton for shipping damage before unpacking. If damage is found, contact your shipper or a Health o meter® Professional representative immediately at 1-800-815-6615. Claims must be filed with the shipper as soon as possible after receipt of the package. The following information details what you will find inside the main carton as you unpack the parts for assembly.

To prevent scratching any components, carefully remove each assembly from the carton and unwrap the packing materials. Set the carton aside for storage. To avoid damaging the scale parts when unpacking, do not use a box cutter, knife, scissors, or any sharp object to open the protective inner packaging.

Parts List

Carton

- (1) Scale platform (C)
- (1) Upper column w/ display assembly (Column A)
- (1) Lower column (Column B)
- (6) AA batteries
- (1) User instructions

Tools Required

Phillips head screwdriver (not included)

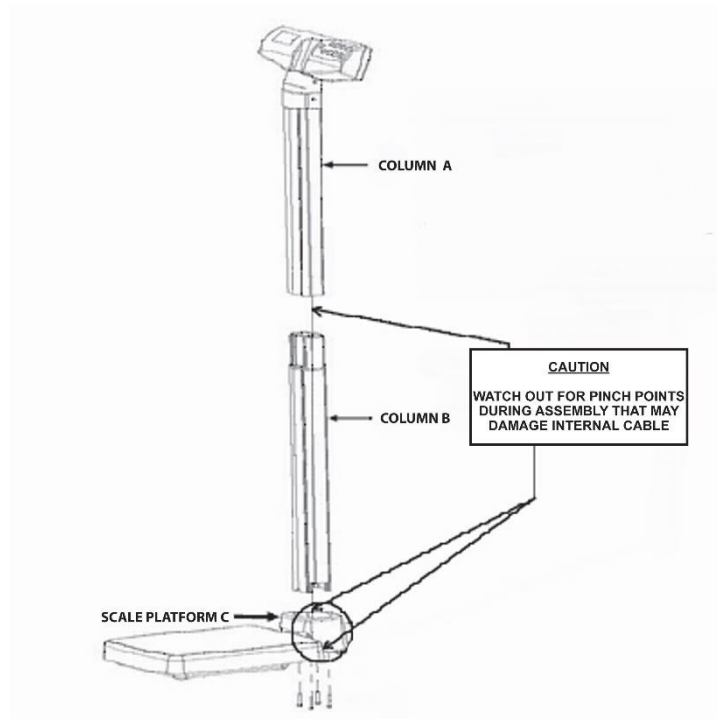

Note: This scale has been factory calibrated, and does not require calibration prior to use.

ASSEMBLY INSTRUCTIONS (CONTINUED)

1. Carefully remove the scale platform and columns A and B from the carton. Place the scale platform and columns on a flat, level, and dry surface. Remove the 4 column mounting screws and washers from the bottom of column B and set aside for assembly step 7.

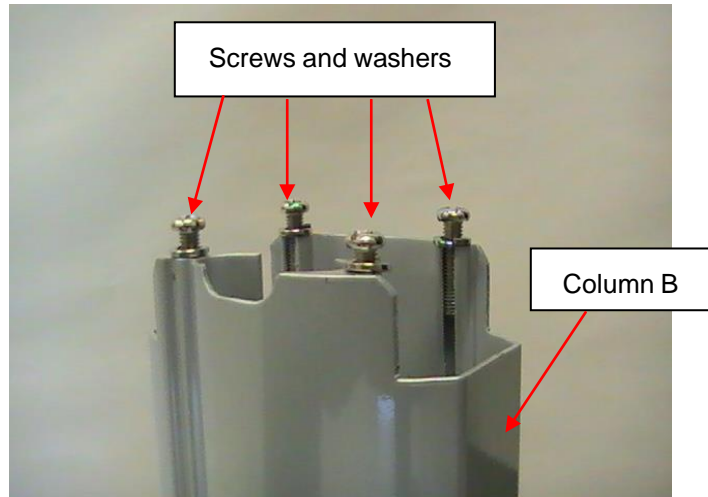

2. Remove the black bracket from scale platform C. Read the "Attention" label then remove it from the bracket. Place the bracket on the bottom of Column B with the adapter jack arrow sticker pointing towards the bottom of the column.

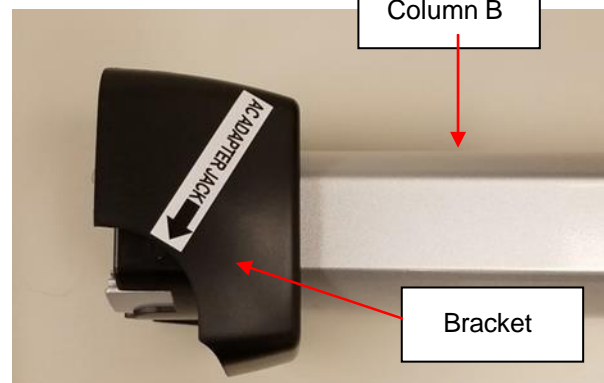

ASSEMBLY INSTRUCTIONS (CONTINUED)

3. Locate the load cell connector cable inside column A. While holding column B, slide the cable through the center opening at the top of column B. Push the cable all the way through Column B until the plug reaches the bottom of the column.

Column B (top)



Column A (bottom)

Column B (top)

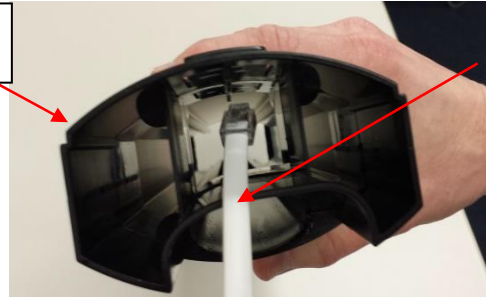

Load cell connector cable

Column B (bottom)

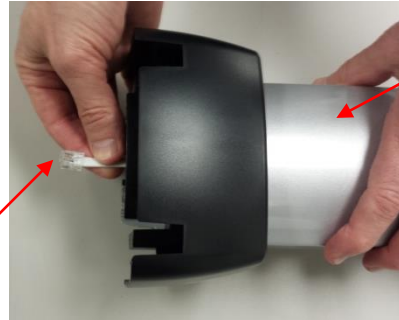

Load cell connector cable

4. Align column A and column B. Notches are located at the bottom of column A and the top of column B. Snap the locking tab into place. Ensure that the locking tab is locked securely into place. **Note: When aligning and locking the columns, use caution not to pinch the load cell connector cable.**

Column A (bottom)



Column B (top)

Locking Tab

Notches

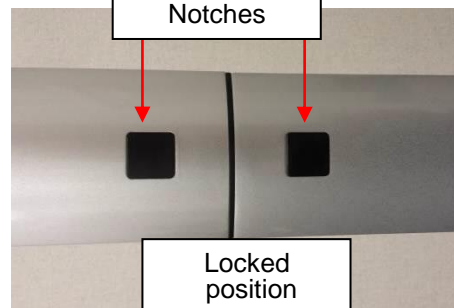

Locked position

ASSEMBLY INSTRUCTIONS (CONTINUED)

5. Place scale platform C on its side and place Column B on its side, perpendicular to the platform. The front of the display head on Column A should be facing forward and above scale platform C.



6. Carefully pull the cable connector from the bottom of Column B and plug into the RJ jack on scale platform C. **Caution: Once connected, keep a firm grip on the columns to ensure the load cell connector cable is not pulled out from the RJ jack. This cable connects the load cells to the display head and must be entirely plugged in for the scale to function properly.**

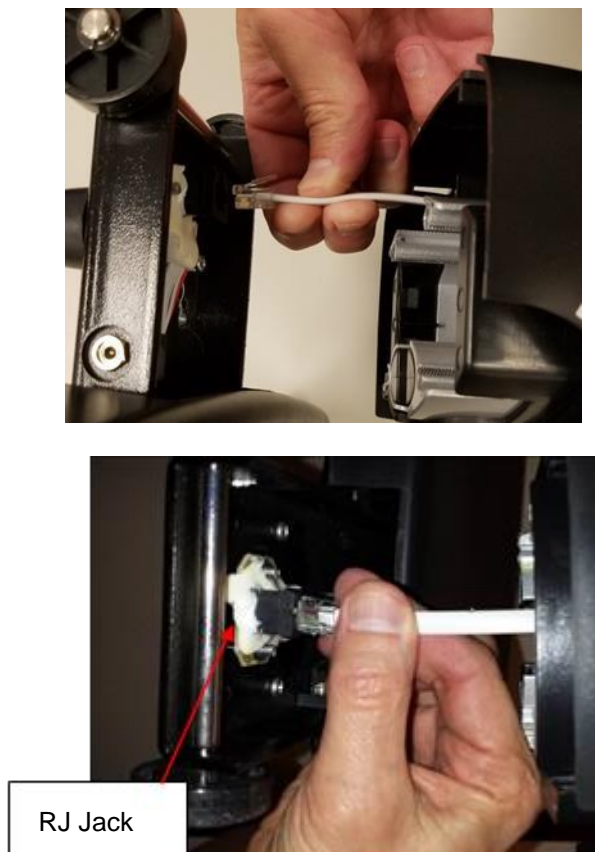

ASSEMBLY INSTRUCTIONS (CONTINUED)

7. Position and secure the connected columns A and B to scale platform C. Locate the 4 column mounting screws previously removed in step 2. Ensure that washers are located between the screw heads and the scale platform C screw holes. Insert the 4 screws through the bottom of scale platform C screw holes and into Column B. Using a Phillips head screwdriver, tighten the screws to secure Column B to the base of platform C.



POWERING THE SCALE

Powering the Scale – Inserting Batteries

1. With a Phillips head screwdriver remove the screw from the battery compartment cover located on the back of the display. Remove the battery cover by pressing downward on the locking tab.



2. Replace or install 6 new AA batteries. Health o meter® Professional recommends using an alkaline or lithium battery, rated for 130°F (54°C) operation. Do not use zinc-carbon batteries.
3. Re-attach the battery cover to the display assembly.
4. Ensure all objects are removed from the scale's platform, and then press the  button to turn the scale on. The display will show a version number, followed by dashes, then "0.0". LB (Pounds) is the default weight measuring unit upon initial set-up/assembly. Press the **UNIT** button to select your desired weight mode (LB or KG) (499KL only)

Note: If "LoBAT" appears on the display, it indicates that the battery power is low. It does NOT indicate a problem with the weight measurement.

Warning: If the scale will not be used for some time, remove the batteries to avoid a safety hazard. Disposal of batteries must be performed in accordance with the prevailing national, regional or local regulations that apply to you.

Optional AC Adapter

1. Connect the AC adapter (not included) into the adapter jack on the scale platform C.



Warning: To avoid a safety hazard, use only a Health o meter® Professional AC adapter.



2. Plug the scale's AC adapter into the power source.
3. When the AC adapter is disconnected from the scale, the scale will switch to battery power if batteries are installed.

Caution: Always plug the AC adapter into the scale first, then into the power source/wall outlet.

Power Source Icons

AC Icon: The AC icon will display when the scale is being powered by the AC adapter.

Battery Icon:

4. The battery icon will display when the scale is being powered by batteries.
5. The battery icon indicates the level of battery power remaining.  When all three segments are full, this indicates full battery power.
6. If the battery icon is empty, replace the batteries.  If the batteries are completely depleted the display will flash "LoBat" and the scale will power off.

SET UP INSTRUCTIONS

To enter the Options mode, push and hold the **ENTER** button while pressing and releasing the  button.



Auto Off Function



When powering the scale via the AC adapter, the display can be set to power off after a period of inactivity. The Auto Off default setting is “disabled”. Follow this procedure to enable or disable the Auto Off function. **Note:** When powering the scale via batteries, the Auto Off function is automatically enabled.

Enable / Disable Auto Off

1. While the scale is turned off, press and hold the **ENTER** button then press and release the  button. Hold the **ENTER** button until “AOF=d” or “AOF=E” appears on the display, then release. Press the **ENTER** button again to change the setting.
AOF=d Disables the Auto Off function
AOF=E Enables the Auto Off function
2. Press **CLEAR/REWEIGH** to save your selection and exit the Options mode.
3. The scale will restart. The display will show “UEr”, followed by a version number, and then dashes. When the display shows “0.0” the scale is ready to use.



Setting Auto Off Time

When powering the scale via batteries or if Auto Off is Enabled for the AC adapter, the period of inactivity before the scale powers off can be set to a specific amount of time. The default setting for Auto Off time is 2 minutes. Follow this procedure to set the number of minutes of inactivity before power off.

1. While the scale is turned off, press and hold the **ENTER** button then press and release the  button. Hold the **ENTER** button until “AOF=d” or “AOF=E” appears on the display, then release. Use the  or  buttons to advance the display screen until “AFt” appears. Press the **ENTER** button to change the Auto Off time.
AFt = 1 Scale will power off after 1 minute of inactivity
AFt = 2 Scale will power off after 2 minutes of inactivity
AFt = 3 Scale will power off after 3 minutes of inactivity
2. Choose the setting you prefer and press **CLEAR/REWEIGH** to save your selection and exit the Options mode.
3. The scale will restart. The display will show “UEr”, followed by a version number, and then dashes. When the display shows “0.0” the scale is ready to use.

Setting Sound Options

The display can be set to stay silent or beep while operating the scale. The default setting for Sound is “enabled”. Follow this procedure to enable or disable sound.

1. While the scale is turned off, press and hold the **ENTER** button then press and release the  button. Hold the **ENTER** button until “AOF=d” or “AOF=E” appears on the display, then release. Use the  or  buttons to advance the display screen until “Snd” appears. Press the **ENTER** button to change the setting.
Snd = E Enables sound so the scale beeps when keys are pressed.
Snd = d Disables sound so the scale stays silent when keys are pressed.
2. Choose the setting you prefer and press **CLEAR/REWEIGH** to save your selection and exit the options mode.
3. The scale will restart. The display will show “UEr”, followed by a version number, and then dashes. When the display shows “0.0” the scale is ready to use.

SET UP INSTRUCTIONS (CONTINUED)

Locking Unit of Measure (LB or KG)

(499KL only, this feature is not available on 499KG)

The weight measuring unit (pounds / LB or kilograms / KG) can be locked to display weight only in the selected unit of measure. The unit of measure lock default setting is “unlocked”. Follow this procedure to lock the **UNIT** button. **Note:** If Everlock® is engaged, this feature will not appear in the Options mode.

1. While the scale is turned off, press and hold the **ENTER** button then press and release the  button. Hold the **ENTER** button until “AOF=d” or “AOF=E” appears on the display, then release. Use the **▲** or **▼** buttons to advance the display screen until “Unt” appears. Press the **ENTER** button to change the setting.
 - Unt = U Allows the user to toggle weight measurement between LB and KG.
 - Unt = L Locks the unit button so weight is only displayed in pounds (LB)
 - Unt = G Locks the unit button so weight is only displayed in kilograms (KG)
2. Choose the setting you prefer and press **CLEAR/REWEIGH** to save your selection and exit the options mode.
3. The scale will restart. The display will show “UEr”, followed by a version number, and then dashes. When the display shows “0.0” the scale is ready to use.

Enabling Unit View with Unit of Measure Locked

If the scale is locked per the instructions above, users can still view the alternate weight measuring unit by enabling the “Unit View” option. Enabling the “Unit View” option allows the user to press the **UNIT** button to briefly display the weight in the alternate weight measuring unit. After releasing the **UNIT** button the display will return to the locked weight measuring unit. The “Unit View” default setting is “Disable”. Follow this procedure to enable “Unit View” when the weight measuring unit is locked. **Note:** If Everlock® is enabled, this feature will not appear in the Options mode.

1. While the scale is turned off, press and hold the **ENTER** button then press and release the  button. Hold the **ENTER** button until “AOF=d” or “AOF=E” appears on the display, then release. Use the **▲** or **▼** buttons to advance the display screen until “UdP” appears. Press the **ENTER** button to change the setting.
 - UdP = d Disables the **UNIT** button so it will not display the other weight measuring unit.
 - UdP = E Allows the user to view the other weight measuring unit by holding down the **UNIT** button even if the weight measuring unit is locked. Enabling this function will only allow the user to view the other unit while pressing the **UNIT** button; it will not unlock the weight measuring unit.
2. Choose the setting you prefer and press **CLEAR/REWEIGH** to save your selection and exit the Options mode.
3. The scale will restart. The display will show “UEr”, followed by a version number, and then dashes. When the display shows “0.0” the scale is ready to use.

Setting Auto Zero

This option allows the user to select whether the scale will re-set itself to ZERO each time it is powered up or whether it will use the zero reading from the last time it was zeroed. The auto zero default setting is “enabled” Follow this procedure to enable or disable this feature.

1. While the scale is turned off, press and hold the **ENTER** button then press and release the  button. Hold the **ENTER** button until “AOF=d” or “AOF=E” appears on the display, then release. Use the **▲** or **▼** buttons to advance the display screen until “PU2” appears. Press the **ENTER** button to change the setting.
 - PU2 = d Disabling this feature means the scale does not attempt to find a zero when powered on, rather it will use the zero setting it had from its most recent use. Health o meter® Professional recommends that if the Disable option is selected, users should manually zero the scale before each weight measurement by

SET UP INSTRUCTIONS (CONTINUED)

pressing **ZERO / TARE**. Users will see dashes on the screen as the scale is finding zero.

PU2 = E Enabling this feature means the scale will zero itself when it is powered on. After each use, the scale will clear the weight of the patient and set itself back to the initial zero level it found on start-up. Health o meter® Professional recommends keeping this setting as Enable.

2. Choose the setting you prefer and press **CLEAR/REWEIGH** to save your selection and exit the Options mode.
3. The scale will restart. The display will show “UEr”, followed by a version number, and then dashes. When the display shows “0.0” the scale is ready to use.

Everlock®

(499KL only, this feature is not available on 499KG)

The Everlock® feature allows the measuring unit to be permanently locked on the scale, disabling the **UNIT** button. The Everlock® default setting is “disabled”. Follow this procedure to engage Everlock®.

Warning: This lock is permanent and cannot be reversed.

Notes:

- Press **CLEAR/REWEIGH** at any time to exit the Everlock® procedure.
 - Once Everlock® is engaged the Unt and UdP options will no longer be displayed when scrolling through the Options menu.
 - There is no method to undo Everlock® without sending the scale back to the manufacturer.
1. While the scale is turned off, press and hold the **ENTER** button then press and release the  button. Hold the **ENTER** button until “AOF=d” or “AOF=E” appears on the display. Use the **▲** or **▼** buttons to advance the display screen until “ELC” appears. Press the **ENTER** button to change the setting.
ELC =d Default setting with Everlock® disabled.
ELC = E Engages Everlock®. Once this option is selected, the display will prompt you to begin the locking procedure. If this is desired, follow the instructions below.
 2. After Everlock® is selected, “PASS1” will appear on the display. This prompts the user to enter a password. Press the following keys in this sequence:
BMI, ENTER, ▼, ▲
 3. If entered correctly, “ELC=L” (if scale was in LB mode) or “ELC=6” (if scale was in KG mode) will appear on the display.
 4. Use the **▼** and **▲** keys to toggle between (L) Pounds and (6) Kilograms. When the desired unit is displayed, press **ENTER** and “PASS2” will appear on the display.
 5. This will prompt the user to enter the second password. Press the following keys in this sequence:
▲, ▼, ENTER, BMI
 6. If entered correctly, the scale will display “ELC = L” or “ELC = 6,” depending on the unit of measurement that was selected. Everlock® is now engaged.

OPERATING INSTRUCTIONS



Keypad

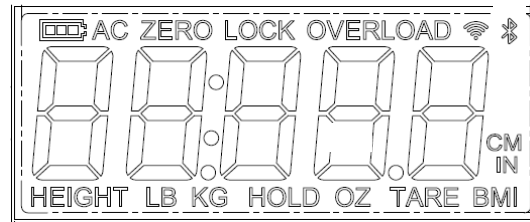

Function	Description
	Turns scale on and off. Also used when entering Calibration or Options mode.
HOLD/RLS/RECALL	Holds the displayed weight until the button is pressed again to release the value. Will recall the previously locked weight if pressed when nothing is on the scale.
UNIT	499KL: Toggles between pounds (LB) and kilograms (KG). If weight measurement unit is locked, press and hold UNIT button to display other weight measurement unit. Note: Weight measurement will not toggle on 499KG or if Everlock® is engaged.
BMI	Prompts entry of height data to calculate patient's Body Mass Index (BMI).
UP▲	Increases height input (0.5 in / 0.5 cm increments) in BMI mode or weight in pre-tare mode. Also used to navigate Options.
ZERO/TARE	Zeroes out or tares the scale prior to a weighing.
CLEAR/REWEIGH	Exits out of a mode or process. Also allows for repeated weighing of the patient without requiring the patient to get off the scale.
ENTER/SELECT	Selects an option or value.
DOWN▼	Decreases height input (0.5 in / 0.5 cm increments) in BMI mode or weight in pre-tare mode. Also used to navigate Options.

OPERATING INSTRUCTIONS (CONTINUED)



Icon	Description
	Indicates scale is being powered by batteries. Also indicates level of battery power remaining.
AC	Indicates scale is being powered by AC adapter.
ZERO	Displays along with dashes when scale is zeroing.
LOCK	Flashes during weighing process. Stays displayed while weight measurement is locked.
OVERLOAD	Displays when weight on the scale exceeds capacity.
HEIGHT	Displayed when entering height during BMI process
LB	Indicates weight mode is in pounds.
KG	Indicates weight mode is in kilograms.
HOLD	Displayed when a weight is held or recalled after pressing the HOLD/RLS/RECALL button.
TARE	Displayed when a weight is tared.
BMI	Displayed when BMI value is calculated
CM	Displayed when entering height during BMI process in KG mode
IN	Displayed when entering height during BMI process in LB mode
	BT models only: Icon is flashing: Indicates that the scale's wireless module is searching for an auxiliary wireless device to connect to. Icon is solid: Indicates that the scale's wireless module is connected to an auxiliary wireless device.

OPERATING INSTRUCTIONS (CONTINUED)

Weighing a Patient

Note: When this scale is turned on, it will always default to the settings and units last used (LB or KG).

1. With all weight off the scale, press the  button to turn on the scale.
2. Wait until the "0.0" LB or "0.0" KG appears on the display then assist the patient onto the scale. "LOCK" will appear and flash on the display along with a weight measurement. When a stable weight is determined "LOCK" will stay displayed along with the patient's weight. Depending on the movement of the patient on the scale, it may take several seconds for the scale to lock onto the weight.

Caution: To prevent patient injury, the patient must be attended throughout the entire weighing event.

3. The weight may be held on the display by pressing the **HOLD/RLS/RECALL** button. To release, press the **HOLD/RLS/RECALL** button again.
4. After the weight measurement has been taken and is recorded, have the patient step off the scale. Or press the **CLEAR/REWEIGH** button to reweigh the patient without having them step off the scale.
5. Press the  button to turn the scale off.

Note: The scale will not lock on a weight less than 5 lb / 2.27 kg.

Weight Recall

1. To recall the last weight measured, press **HOLD/RLS/RECALL**.
2. To clear the display of the recalled weight, press **HOLD/RLS/RECALL** again.

Zero Function

The **ZERO/TARE** button zeroes the scale prior to a weight measurement. The **ZERO/TARE** button is also used in the Tare function as outlined below.

Tare Function

When using this scale, the weight of an object, such as a portable oxygen tank, can be subtracted from the total weight in order to determine the weight of the patient alone.

Weighing a Patient and Taring an Unknown Weight:

The minimum weight that can be tared is 5 lb / 2.27 kg. **Note:** The scale must lock onto a weight before it can be tared.

1. With all weight off the scale, press the  button to turn on the scale.
2. Wait until the "0.0" LB or "0.0" KG appears on the display then place the object on the scale. The display will show a value for the object's weight.
3. Press the **ZERO/TARE** button. The word "TARE" will appear on the display, followed by "0.0" LB or "0.0" KG.
4. Keep the object on the platform, and then ask the patient to step onto the scale as well. The scale will automatically deduct the weight of the object and only display the patient's weight.
5. When you remove the patient and the item from the platform, a negative value will show on the display. Press the **ZERO/TARE** button to clear the tared value.

OPERATING INSTRUCTIONS (CONTINUED)

Weighing a Patient and Taring a Known Weight (Pre-Tare):

Pre-Tare can be performed for items between 0.2 lb and 200 lb (0.1 kg and 91 kg).

1. With all weight off the scale, press the  button to turn on the scale.
2. Wait until "0.0" LB or "0.0" KG appears on the display. Press and hold the **ZERO/TARE** button until the word "TARE" appears on the display.
3. The tare icon will flash along with "0.0" LB or "0.0" KG prompting you to enter the weight to be tared. Use the **▲** and **▼** keys to increase or decrease the weight. Pounds will change in 0.2 lb increments and KG will change in 0.1 kg increments. Holding down the arrow keys will cause the rate of the change to progress faster.
4. Once the desired tare value is set, lock the value by pressing the **ENTER** button. The tare icon will stop flashing and remain on, and the entered amount will show as a negative.
5. Weigh the patient following the weighing procedure outlined on the previous page. The scale will automatically deduct the tare value and only display the patient's weight.
6. To clear the tare value, press the **ZERO/TARE** button.

BMI Function

Body Mass Index (BMI) is a ratio between a person's weight and height and interpreted as a BMI score. This BMI score is then used as a tool to categorize a patient as underweight, normal, overweight, obese or morbidly obese.

1. With all weight off the scale, press the  button to turn on the scale.
2. Wait until "0.0" LB or "0.0" KG appears on the display then assist the patient onto the scale. "LOCK" will appear and when a stable weight is determined, the patient's weight will also be displayed. Depending on the movement of the patient on the scale, it may take several seconds for the scale to lock onto the weight.
Caution: To prevent patient injury, the patient must be attended throughout the entire weighing event.
3. After obtaining the patient's weight, press the **BMI** button.
4. The display will show "65.0" (in LB mode) or "150.0" (in KG mode). Use the keypad **▲** and **▼** buttons to enter the patient's height in inches if weighing in lb or centimeters if weighing in kg. Holding down the arrow keys will cause the rate of change to progress faster. To determine the patient's height, follow the height measuring instructions on page 21.
5. Once height is keyed in, press the **ENTER** button.
6. The display will show the patient's BMI.
7. Press the **CLEAR/REWEIGH** button to return to the normal weighing mode of the scale.

ASSEMBLY INSTRUCTIONS FOR OPTIONAL HEIGHT ROD (499KLROD)

Note: These instructions are for mounting the optional height rod (499KLROD) to the 499KL scale. A height rod is not included with the 499KL scale and can be purchased separately as item # 499KLROD.

Mounting 499KLROD

1. Remove the 2 plastic screw covers on the pillar of the scale.

2. Insert the enclosed screws into the holes on the pillar.

3. Position the large keyhole slots on the height rod over each screw head. When positioned correctly over both screws, gently slide the 499KLROD all the way down, in order to secure the keyhole locks.

4. Tighten the screws with the enclosed wrench (wrench is provided with the 499KLROD). An open-ended wrench can be used to tighten screws as well.

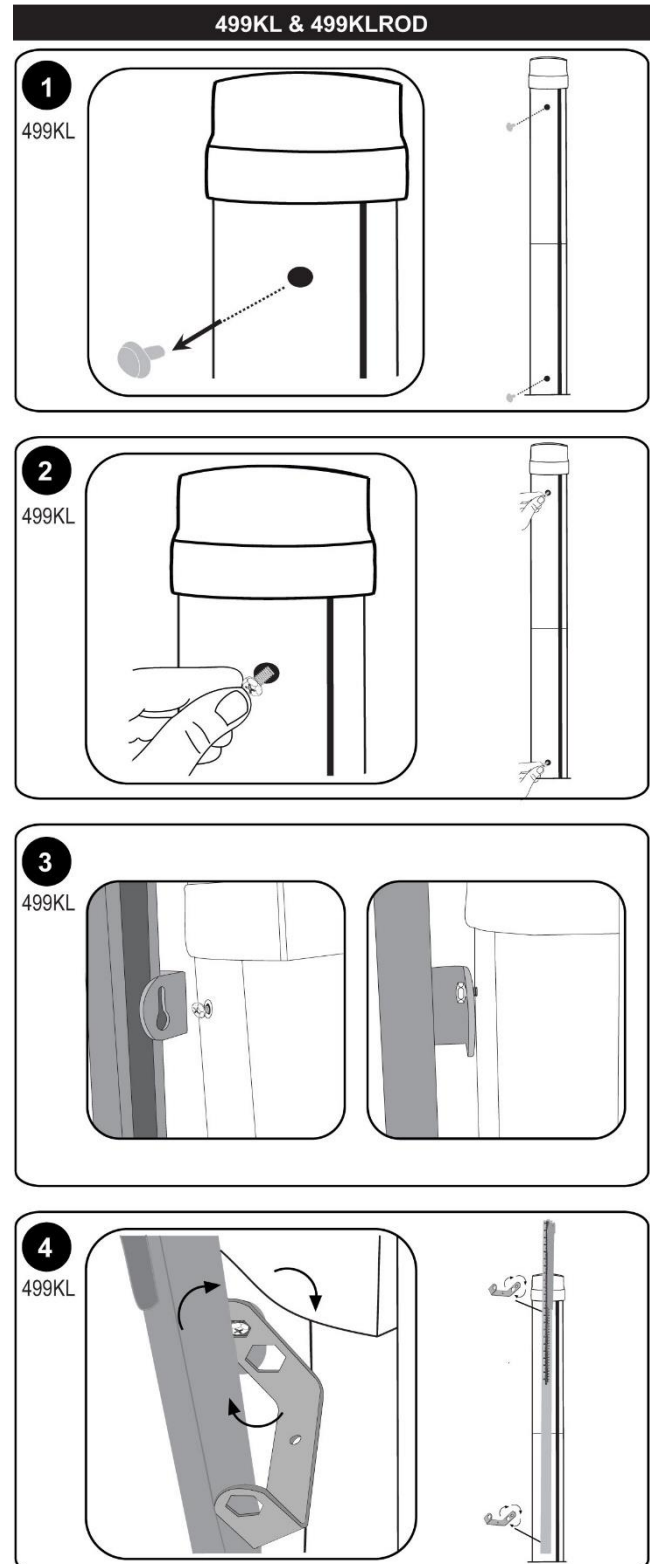





HEIGHT MEASUREMENT INSTRUCTIONS

Note: These instructions are for measuring height using the optional height rod. A height rod is not included with the scale and can be purchased separately as item # 499KLROD.

WARNING: Use caution when sliding height rod up and down. The rod should move smoothly. Fold headpiece down when not in use.

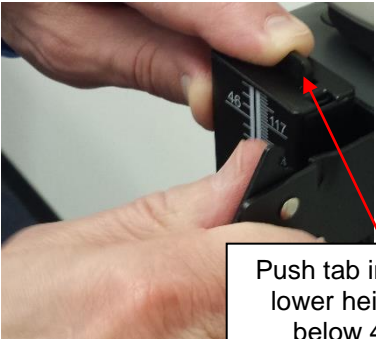
Note: A patient needs to be a minimum of 23-5/8" (60 cm) in height.

<p>1. With the headpiece in the folded down position, slide the headpiece up or down to the estimated height of the patient. Then raise the headpiece into its horizontal position.</p> <p>To lower height rod below 46 3/8", push the tab at the top of the height rod and gently lower the headpiece.</p>	<p>NOTE: FOLD HEADPIECE DOWN BEFORE EXTENDING HEIGHTROD</p> <p>CORRECT </p> <p>INCORRECT </p> <p></p> <p>Push tab inward to lower height rod below 46 3/8"</p>
<p>2. Ensure that the patient's posture is upright, and that the patient's head is straight and level. Slide the headpiece down until it rests on the patient's head.</p>	
<p>3. Determine the patient's height by reading the value on the measuring strip nearest to the line on the indicator, as shown on the next page.</p>	

HEIGHT MEASUREMENT INSTRUCTIONS

Height Rod Below 46 3/8"

Height Rod Extended Above 46 3/8"

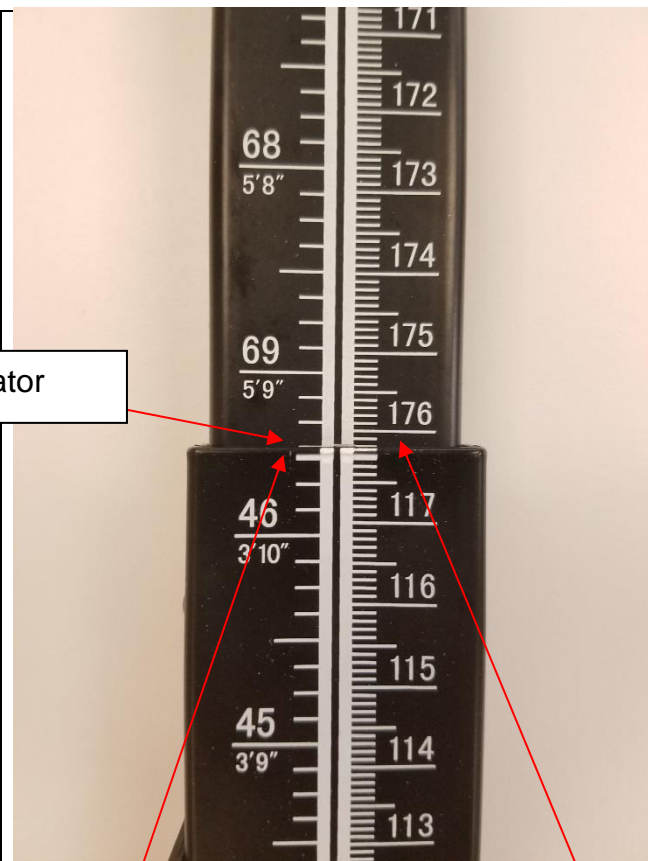
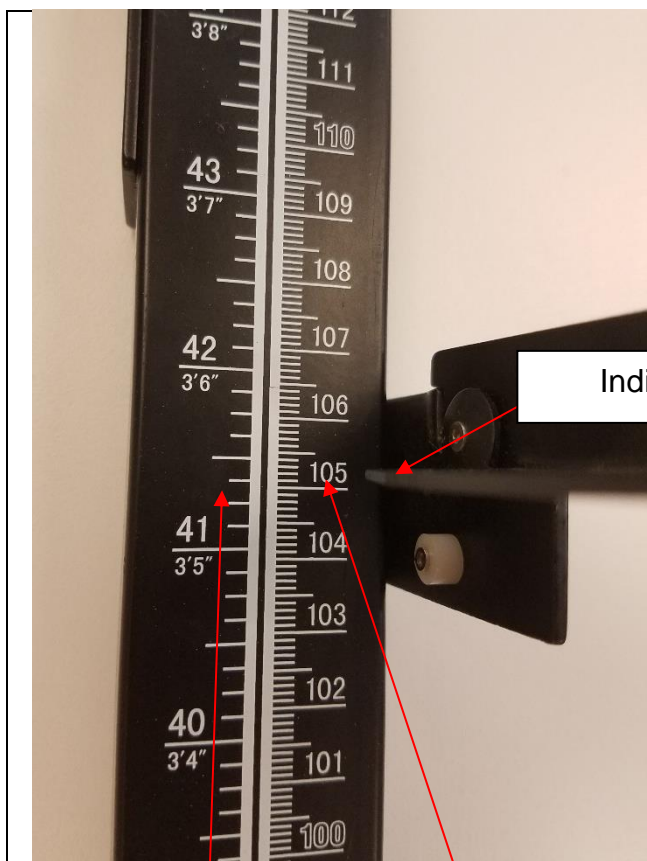

Indicator

Inches read: 41" + 3/8" = 41 3/8"

Cm read: 105 cm + 0.2 cm = 105.2 cm

Inches read: 69" + 3/8" = 69 3/8"

Cm read: 176 cm + 0.2 cm = 176.2 cm

Feet and Inches read: 3' + 5 3/8" = 3 ft. 5 3/8"

Feet and Inches read: 5' + 9 3/8" = 5 ft. 9 3/8"

Headpiece

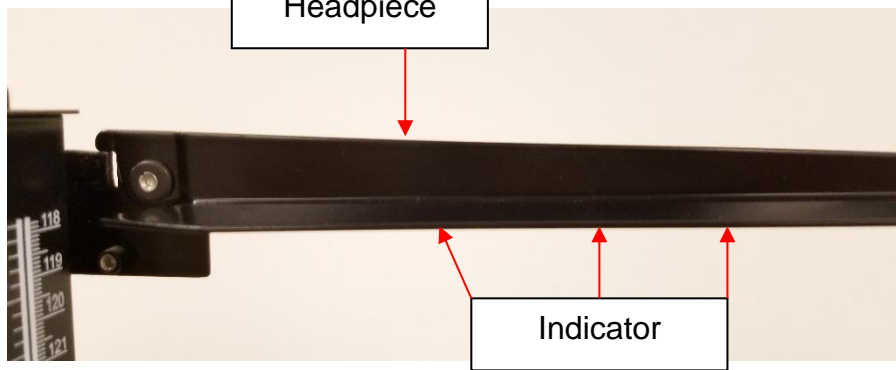

Indicator

CALIBRATION

This scale has been factory calibrated, and does not require calibration prior to use.

There are no requirements for calibration in the field; users should adhere to their institution's calibration policies. If required, the scale can be calibrated. Calibration of your scale is performed using 80 kilograms (KG) or 200 pounds (LB), according to the units of measure used upon entering into the calibration path. **THE 499KG CAN ONLY BE CALIBRATED IN KILOGRAMS.**

If Everlock® is engaged the scale can only be calibrated in the locked unit of measure.

Note: Only weights certified and traceable to national standards should be used for calibration procedures.

1. Press and hold the **UNIT** and **ZERO/TARE** buttons at the same time, and press and release the  button to turn on the scale. Remain pressing the **UNIT** and **ZERO/TARE** buttons until "CAL" appears on the display. Release all buttons. **Note:** The display will show "CAL" until the button combination is released.
2. Once the buttons are released the following message will scroll horizontally across the screen : "– 2Ero SCALE – ". With no weight on the platform, press the **ZERO/TARE** button.
3. The scale will zero and the following message will scroll horizontally across the screen: "- PLACE 200 ON SCALE PrESS EnTEr–" (if in pounds) or "– PLACE 80 ON SCALE PrESS EnTEr–" (if in KG). You may toggle between pounds and kilograms using the **UNIT** button. If Everlock® is engaged you will only be able to calibrate in the locked weight measurement unit.
4. Once the proper weight is placed on the platform, press the **ENTER** button. The message "– CAL –" will flash on the screen while the scale is calibrating.
 - A. If the weight is within calibration range, a four digit number will display on the screen. Remove the weight from the scale and the scale will restart. Note: the 4 digit calibration count will stay until the weight is removed.
 - B. If the weight placed on the scale does not match the correct calibration standard (200 lb or 80 kg), the following message will be displayed: "–Out OF RANGE–". Calibration is not performed. Press **CLEAR/REWEIGH** button to exit the calibration mode. The scale will restart and go through the power up sequence to show 0.0. Power off the scale and begin the calibration process again.

TROUBLESHOOTING

Troubleshooting

Before contacting service personnel, refer to the following instructions to check and correct any failures.

Symptom	Possible Cause	Corrective Action
Scale does not turn on	<ol style="list-style-type: none"> 1. Dead battery 2. Faulty electrical outlet 3. Bad power supply 	<ol style="list-style-type: none"> 1. Replace batteries 2. Use a different outlet 3. Replace AC adapter
Questionable weight or the scale does not zero	<ol style="list-style-type: none"> 1. External object interfering with the scale 2. The display did not show "0.0" before weighing 3. Scale is not placed on a level floor 4. Scale is out of calibration 	<ol style="list-style-type: none"> 1. Remove interfering object from the scale 2. Ask the patient to get off the scale, zero the scale and begin weighing process again 3. Place the scale on a level floor and begin weighing process again 4. Check weight with known weight value
Weighing is performed but the weighing process takes too long and the weight does not lock on the display	The patient is not standing still	Ask the patient to stand still
The display shows "Over" message	The load on the scale exceeds the capacity (550 lb / 250 kg)	Remove the excess weight and use the scale according to its limits
The display shows "LoBat" message	The batteries are depleted	Replace batteries according to instructions
Scale turns on but will not register a weight reading	Load cell connector cable is not plugged in	Refer to the instructions below to inspect the load cell cable.

Inspecting the Load Cell Cable

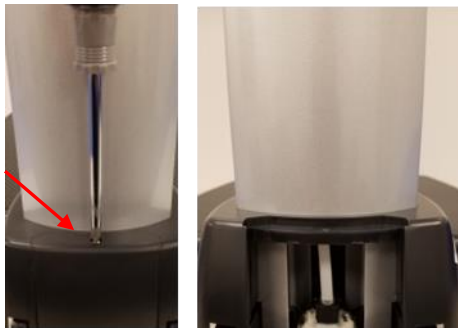

1. Using a Phillips screwdriver, remove the door at the back of the platform base.

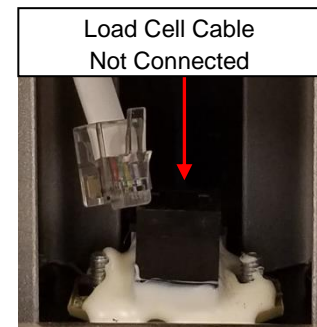
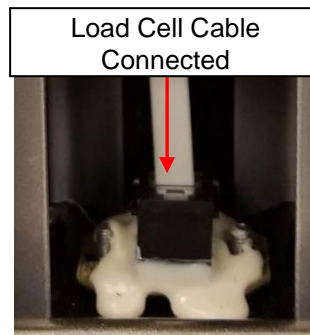

2. Inspect the load cell connector cable to ensure it is completely plugged into the RJ jack. If cable was plugged in, unplug and plug in again until it clicks into place. After checking connection, replace door at the back of the platform base.

CLEANING / REPLACEMENT PARTS

Cleaning and Disinfecting

Proper care and cleaning is essential to ensure a long life of accurate and effective weighing.

1. Health o meter® Professional recommends using one of the following solutions on a soft cloth or disposable wipe:
 - mild soap and water solution
 - 70% isopropyl alcohol
 - solution with 1-5% hydrogen peroxide concentration

After cleaning/disinfecting, wipe with a cloth dampened with water and then with a clean dry cloth. To avoid residue build-up or damp surfaces, ensure all scale parts are completely dry after cleaning.

2. Never use rough or abrasive materials to clean the scale, as these will damage the scale's finish.
3. Do not submerge the scale in water or any other liquid.
4. Do not pour or spray fluids directly on the scale.

Replacement Parts

Parts may be available if a piece of the scale needs to be replaced. Contact Health o meter® Professional Scales Customer Service at 1-800-815-6615 to inquire about the availability of these replacement parts.



WARRANTY

Limited Warranty

What does the Warranty Cover?

Health o meter® Professional scales are warranted from date of purchase against defects of materials or in workmanship for a period of two (2) years. If product fails to function properly, return the product, freight prepaid and properly packed to Pelstar, LLC (see "To Get Warranty Service", below, for instructions). If the manufacturer determines that a defect of material or in workmanship exists, the customer's sole remedy will be replacement of the scale at no charge. Replacement will be made with a new or remanufactured product or component. If the product is no longer available, replacement may be made with a similar product of equal or greater value. All replaced parts are covered only for the original warranty period.

Who is Covered?

The original purchaser of the product must have proof of purchase to receive warranty service. Please save your invoice or receipt. Pelstar dealers or retail stores selling Pelstar products do not have the right to alter, or modify or any way change the terms and conditions of this warranty.

What is Excluded?

Your warranty does not cover normal wear of parts or damage resulting from any of the following: negligent use or misuse of the product, use on improper voltage or current, use contrary to the operating instructions, abuse including tampering, damage in transit, or unauthorized repair or alternations. Further, the warranty does not cover natural disasters, such as fire, flood, hurricanes and tornadoes. This warranty gives you specific legal rights, and you may also have other rights that vary from country to country, state to state, province to province or jurisdiction to jurisdiction.

To get Warranty Service make sure you keep your sales receipt or document showing proof of purchase. Call (+1) 800-638-3722 or (+1) 708-377-0600 to receive a return authorization (RA) number, which must be included on the return label. Attach your proof of purchase to your defective product along with your name, address, daytime telephone number and description of the problem. Carefully package the product and send with shipping and insurance prepaid to:

Pelstar, LLC
Attention R/A# _____
Return Department
9500 W. 55th St.
McCook, IL 60525

Extended Warranty Available*

This scale is eligible for Health o meter® Professional ScaleSurance® Extended Warranty Program. ScaleSurance® extends the warranty period for an additional two years. This extension to the standard Limited Warranty can be purchased with new scales or for a facility's existing scale before its current warranty has expired. To learn more, visit www.homscales.com/scalesurance/ or contact your medical supply distributor.

*Not available in all countries



PELSTAR, LLC

9500 West 55th St. McCook, IL 60525-7110 USA

1-800-638-3722 or 1-708-377-0600

PLEASE REGISTER YOUR SCALE FOR WARRANTY COVERAGE AT:

www.homscales.com

Health o meter® is a registered trademark of Sunbeam Products, Inc. used under license.

Health o meter® Professional products are manufactured, designed, and owned by Pelstar, LLC.

We reserve the right to improve, enhance, or modify Health o meter® Professional product features or specifications without notice.

© Pelstar, LLC 2021

Haga clic en el enlace o salte a la página indicada

Precauciones p. 147	Especificaciones / Definición de Los Símbolos p. 148	Certificaciones / Disposición p. 149
Instrucciones de Ensamblaje p.150	Alimentando la balanza p.155	Instruccions de Configuracion p.156
Instrucciones de Bloqueo de Unidad Permanente Everlock® p.158	Instrucciones de Operación p.159	Instrucciones de Montaje y Medición de la Barra de Altura Opcional p.163
Calibración p.166	Solución de problemas p.167	Limpieza y Piezas de Recambio p.168
Garantía p.169		

PRECAUCIONES

USO PREVISTO

Esta balanza profesional Health o meter® está diseñada para ser utilizada en un entorno médico profesional por personal médico capacitado. Este producto fue diseñado para pesar a los pacientes que están posicionados de manera segura y de pie en la plataforma. No modifique el producto ni lo use para otro fin que no sea el previsto.

Para evitar lesiones al paciente / cuidador o daños a su balanza, siga las instrucciones de este manual de usuario con mucho cuidado.

- No exceda la capacidad de peso especificada para esta balanza.
- Para un pesaje preciso, esta balanza debe colocarse en una superficie plana y estable.
- Para un pesaje preciso, verifique antes de cada uso la operación adecuada de acuerdo con el procedimiento descrito en este manual.
- No lo use en presencia de materiales inflamables o explosivos.
- Si la balanza se daña, no debe operarse hasta que reciba el mantenimiento adecuado.
- No transporte la balanza con un paciente u objeto en la balanza.
- No mueva ni baje la balanza por las escaleras, ya que podría dañar las partes internas.
- Asegúrese de que el adaptador de CA y la balanza no entren en contacto con líquidos, temperatura excesiva o humedad excesiva.
- Tenga cuidado al ensamblar la columna de balanza para no pellizcar el cable del conector de la celda de carga.

Seguridad del paciente / cuidador

- Esta balanza está diseñada para el pesaje estático de pacientes solamente. No se debe usar ninguna balanza para la transferencia del paciente.
- El paciente debe usar calcetines u otra forma de cobertura ligera de los pies durante el evento de pesaje.
- Para prevenir lesiones del paciente, el paciente debe ser atendido durante todo el evento de pesaje. Los cuidadores deben asegurarse de que el paciente está estable y proporcionar apoyo cuando sea necesario al subir y bajar de la balanza.

Utilizar la balanza con el adaptador de corriente eléctrica opcional:

- Utilice la balanza únicamente con el adaptador de corriente eléctrica proporcionado por Health o meter® Professional. Si utiliza un adaptador diferente anulará la garantía, y puede presentar un serio peligro de seguridad.
- Para su uso con los modelos de adaptadores de CA que se indican en la página siguiente.
- Antes de utilizar la balanza, verifique si el cable del adaptador de corriente eléctrica tiene grietas, desgaste o algún diente roto o doblado.
- Antes de usar la balanza, asegúrese que el adaptador de corriente eléctrica esté conectado a un enchufe con voltaje adecuado para su uso.
- Asegúrese que el enchufe esté conectado a un regulador o a otra fuente con protección eléctrica.
- Asegúrese que el adaptador de corriente eléctrica y la balanza no estén en contacto con líquidos y bajo temperatura o humedad excesiva.
- Desconecte el adaptador de corriente eléctrica, y almacene con cuidado el adaptador y el cable antes de desplazar la balanza.
- Si la balanza se conecta a otro dispositivo médico, no debe utilizar el adaptador de corriente. Desconecte el adaptador de corriente de la balanza y utilice sólo la batería. Con esto asegura un aislamiento eléctrico adecuado.

Al operar la balanza con pilas:

- Si se activa el indicador "Lo", reemplace la batería o conecte el adaptador de corriente eléctrica en ese instante.
- Al momento de reemplazar o insertar la batería, asegúrese de utilizar una batería nueva.

Este equipo se ha probado y cumple con los límites de Compatibilidad Electromagnética (EMC, por sus siglas en inglés) para la Directiva de Dispositivos Médicos 93/42/EEC (EN 55011 Clase A y EN 60601-1-2). Dichos límites se establecieron para proporcionar una protección razonable en contra de la interferencia perjudicial dentro de una típica instalación médica. La balanza genera, utiliza y puede emitir energía de radiofrecuencia y, de no instalarse y utilizarse de acuerdo a estas instrucciones puede causar interferencia perjudicial en otros dispositivos cercanos. No se garantiza que no ocurra interferencia dentro de una instalación en particular. Si la balanza causa interferencia negativa con otros dispositivos, que puede determinarse al apagar y encender el equipo, alentamos al usuario a tratar de eliminar la interferencia mediante una o más de las siguientes medidas:

- Vuelva a orientar o colocar el dispositivo afectado.
- Incremente la separación entre los equipos.
- Conecte la balanza a un enchufe de un circuito diferente al utilizado por el otro dispositivo.
- Contacte al Servicio al Cliente o a un servicio técnico especializado para que lo asista.

En ningún caso, Pelstar, LLC será responsable de los daños o lesiones que surjan o estén relacionados con el ensamblaje, el uso o el uso indebido de sus productos.

ESPECIFICACIONES

General

La balanza de columna digital a nivel de vista modelo 499KL/499KG utiliza tecnología computarizada muy sofisticada. Cada balanza de precisión está diseñada para mostrar medidas de peso exactas, confiables y repetibles. Además, cada balanza está diseñada para brindar al usuario características que hacen que el procedimiento de pesaje sea sencillo, rápido y práctico.

En el 499KL, el peso puede mostrarse en libras (lb) o en kilogramos (kg). En el peso 499KG se muestra en kilogramos solamente. **La balanza puede funcionar con un adaptador de corriente eléctrica (no incluido) o con 6 baterías AA (incluidas).**

Especificaciones

Capacidad y resolución	499KL; 550 lb x 0.2 lb (250 kg x 0.1 kg) 499KG: 250 kg x 0.1 kg	
Requisitos de energía	Adaptador modelo no. UE15WCP1-090050SPA, Parte No. UE160714HKKK1-P Adapter Model No. UES06WNCP-090050SPA, Parte No. UE190716HKSH1RM Adaptador modelo no. / Parte No. RHD10W090050) (No incluido) Entrada: 100-240V – 50/60Hz, 500mA Salida : 9.0V - - - 0.5A o 6 baterías AA (incluido)	
Entorno	Temperaturas operacionales: 50°F hasta 104°F (10°C hasta 40°C) Temperaturas de almacenamiento: 30°F hasta 122°F (0°C hasta 50°C) Humedad máxima: 95% Humedad Relativa	
Dimensiones Físicas	Balanza (Dimensiones generales) Ancho: 14 1/8" (359 mm) Profundidad: 21 1/8" (537 mm) Alto: 43 1/2 (1105 mm) Peso: 20 lb (9 kg)	Plataforma (Área de la plataforma) Ancho: 13 3/4" (349 mm) Profundidad: 16 1/2" (419 mm) Alto: 2-3/8" (60 mm)

DEFINICIÓN DE LOS SÍMBOLOS



Atención, consulte los documentos adjuntos



Rango de temperatura
(10°C hasta 40°C / 50°F hasta 104°F)





Partes aplicadas tipo B



Suministro eléctrico de corriente alterna (CA) y corriente continua (CC)

CERTIFICACIONES / ELIMINACIÓN

Descripciones de certificación

	<p>Pelstar, LLC ha sido certificado oficialmente como fabricante de dispositivos médicos Health o meter® Professional en conformidad con estrictas condiciones legales. El sistema de control de calidad de Pelstar, LLC cubre el diseño, la mercadotecnia y la distribución de las balanzas especializadas para la industria de la salud.</p>
	<p>Cumple con: ANSI/AAMI ES60601-1 (2005) + AMD 1 (2012), CAN/CSA-C22.2 No. 60601-1 (2014), IEC 60601-1-6 (2010) + AMD 1 (2013)</p>
	<p>Los productos que llevan este símbolo cumplen los requisitos de: Directiva sobre productos sanitarios 93/42/CEE</p>

Información de conectividad de la balanza

Para una transmisión confiable de datos de peso, esta balanza está diseñada para conectarse a una computadora, monitor u otro dispositivo de datos electrónicos a través de soluciones de conectividad profesional Health o meter®. Esta conectividad ayuda a minimizar los errores de transcripción cuando se graban datos de pacientes. Para obtener más información sobre cómo conectar esta balanza a otros dispositivos electrónicos, comuníquese con el Soporte técnico de Health o meter® Professional Scales al 800-638-3722 o visite www.homscales.com/innovations/connectivity.

Eliminación de la balanza



La balanza Health o meter® Professional debe eliminarse como deshecho electrónico de forma adecuada. Debe cumplir con las regulaciones nacionales, regionales o locales en vigor para eliminar desechos electrónicos o baterías. No se deshaga de este dispositivo en canales de desechos domésticos.

INSTRUCCIONES DE ENSAMBLAJE

Antes de ensamblar

Cada balanza de columna digital a nivel de vista 499KL / 499KG se envía desarmada dentro de una caja. Revise la caja con detenimiento para localizar daños causados durante el envío antes de desempacar la balanza. Si encuentra algún daño, contacte de inmediato al transportista o a un representante de Health o meter® Professional al teléfono 1-800-815-6615. Debe presentar cualquier queja ante el transportista al momento de recibir el paquete. La siguiente información menciona a detalle lo que encontrará dentro de la caja a medida que saca las partes para su ensamblaje.

Para evitar que alguno de los componentes se raspe, saque con cuidado cada parte y retire los materiales de embalaje. Aparte la caja y guárdela. Para evitar que alguna parte de la balanza se dañe durante el proceso de desembalaje, no utilice una navaja, cuchillo, tijeras o cualquier objeto puntiagudo para abrir el embalaje protector interno.

Lista de partes

Caja

- (1) Plataforma de la balanza (C)
- (1) Columna superior con montaje de la pantalla (Columna A)
- (1) Columna inferior (Columna B)
- (6) baterías AA
- (1) Instructivo

Herramientas necesarias

Desarmador plano Phillips (no incluido)

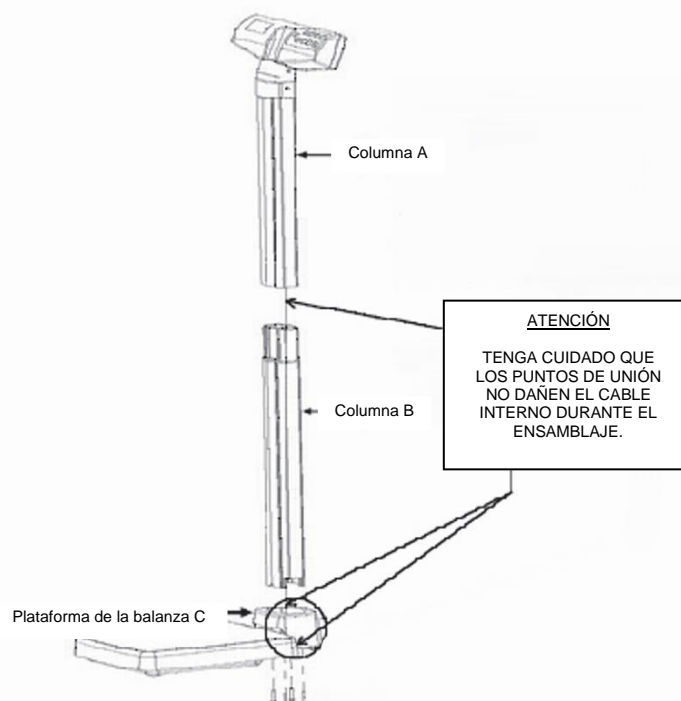

Note: Cette balance a été calibrée en usine, et n'a pas besoin d'être calibrée avant l'utilisation.

INSTRUCCIONES DE ENSAMBLAJE (CONT.)

1. Retire con cuidado el contenido del embalaje y coloque todas las piezas sobre una superficie plana, nivelada y seca. Retire los 4 tornillos de montaje de la columna, las rondanas de la parte inferior de la columna B y colóquelas a un lado para proceder a ensamblar de acuerdo al paso 7.

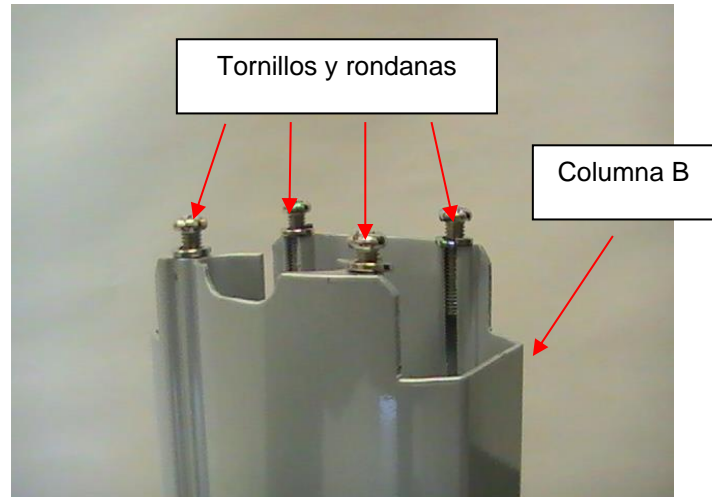

2. Retire el soporte color negro de la plataforma de la balanza C. Lea la etiqueta con el título "Atención" y después despéguela del soporte. Coloque el soporte en la parte inferior de la columna B con la flecha de la etiqueta del puerto del adaptador apuntando hacia la parte inferior de la columna.

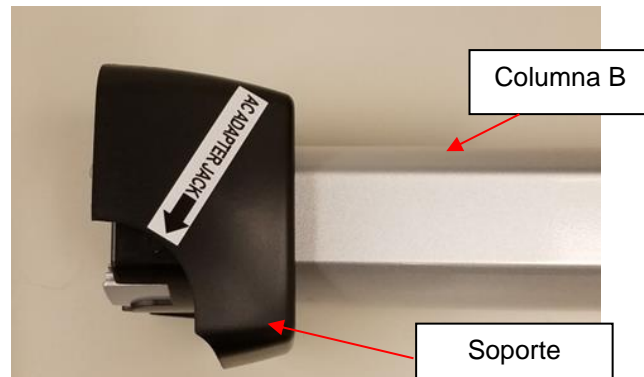

INSTRUCCIONES DE ENSAMBLAJE (CONT)

3. Localice el cable de la celda de carga dentro de la columna A. Mientras sostiene la columna B, deslice el cable por la apertura central de la parte superior de la columna B. Empuje el cable a través de toda la columna B hasta que el conector llegue hasta la parte inferior de la columna.

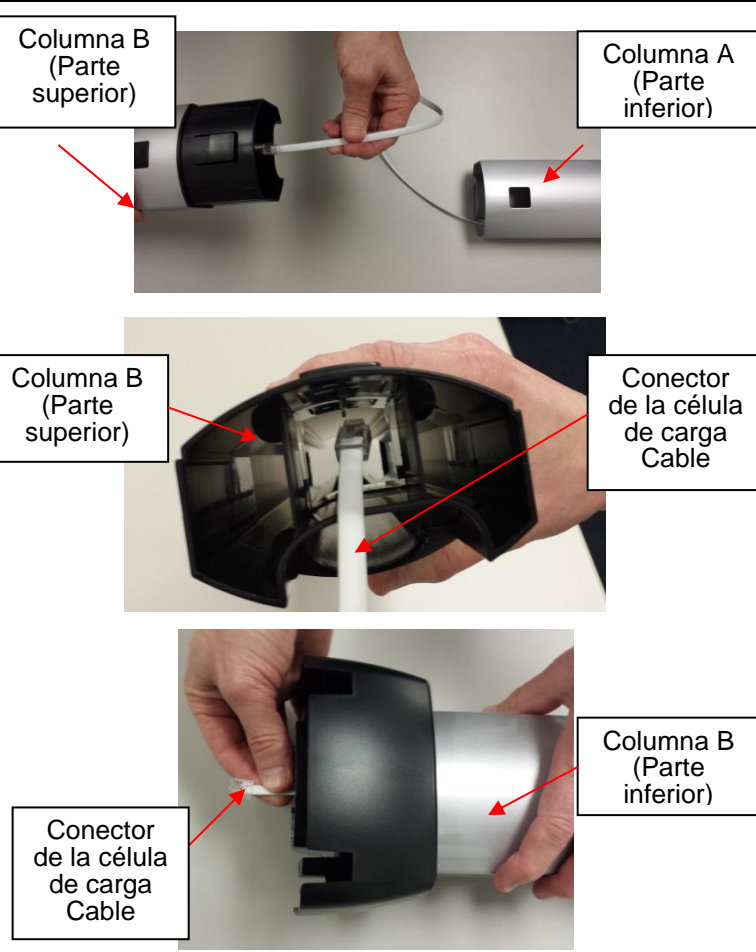

4. Alinee la columna A con la columna B. Las muescas se localizan en la parte inferior de la columna A y en la parte superior de la columna B. Ensámblelas hasta escuchar un chasquido que indica que están en su lugar. Asegure que la pestaña de seguridad se encuentre correctamente en su lugar. **Nota: Al alinear y ajustar las columnas, tenga cuidado de no aplastar el cable conector de la célula de carga.**

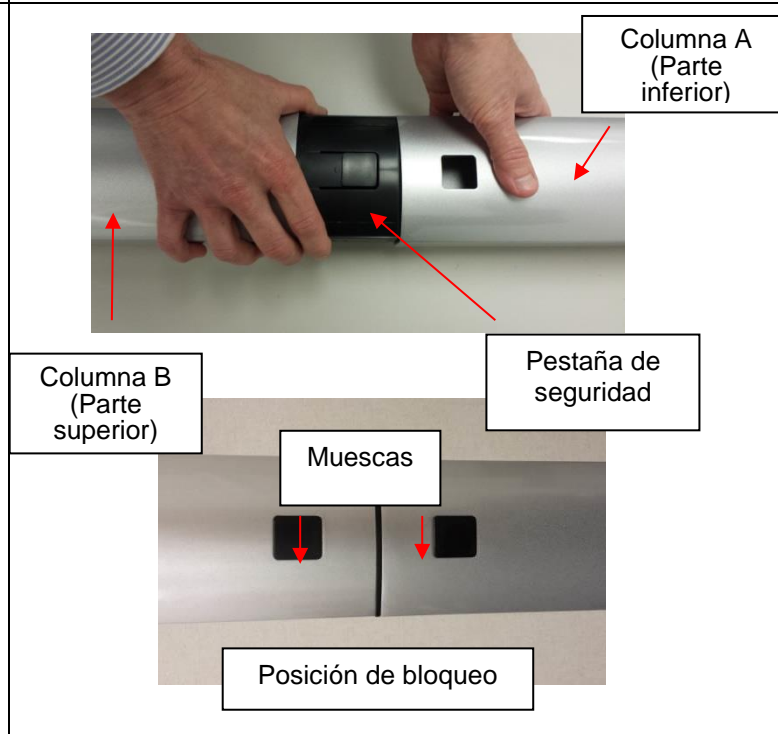

INSTRUCCIONES DE ENSAMBLAJE (CONT.)

5. Coloque la plataforma C sobre uno de sus lados y coloque la columna B en uno de sus lados en posición perpendicular a la plataforma. La parte frontal del módulo de la pantalla que se encuentra en la columna A debe encarar el frente y estar sobre la plataforma C.

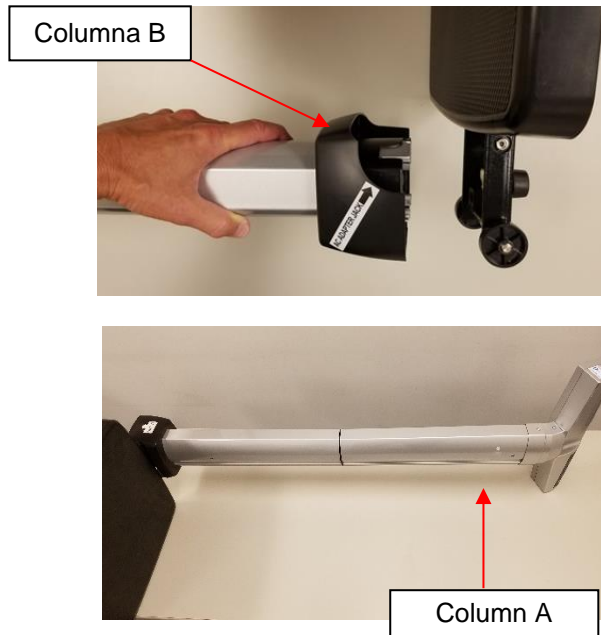

6. Jale el cable conector desde la parte inferior de la columna B y conéctelo en el conector RJ de la plataforma C. **Atención: Después de conectarse, apriete con firmeza las columnas para asegurar que el cable conector de la célula de carga no se desconecte del conector RJ.** Este cable conecta las células de carga al módulo de la pantalla y debe de conectarse con firmeza para que la balanza funcione correctamente.

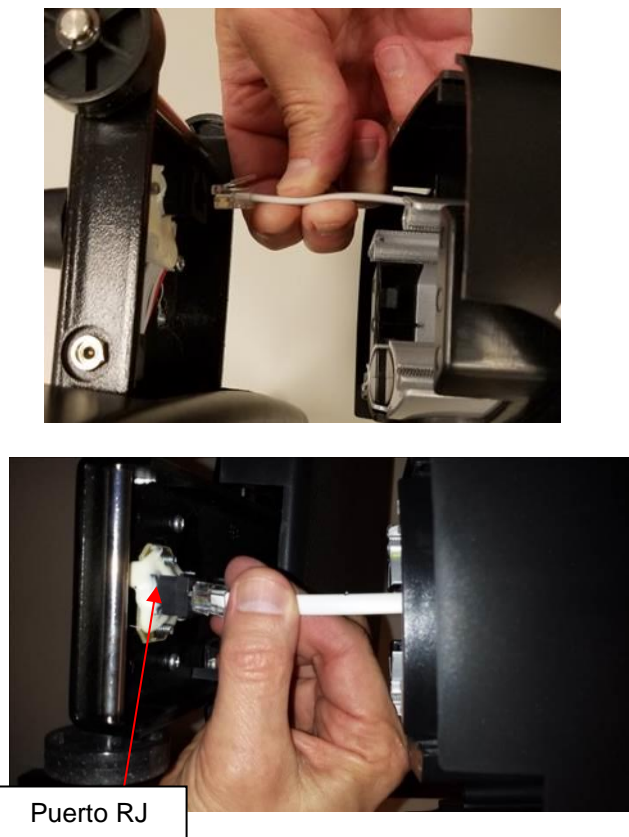

INSTRUCCIONES DE ENSAMBLAJE (CONT.)

7. Coloque y asegure el ensamblaje de las columnas A y B a la plataforma C. Localice los 4 tornillos de montaje de la columna que retiro con anterioridad en el paso 2. Verifique que las rondanas estén colocadas entre las cabezas de los tornillos y los agujeros de la plataforma C. Inserte los 4 tornillos a través de los agujeros de la parte inferior de la plataforma C y dentro de la columna B. Utilice un destornillador de cruz, ajuste los tornillos para asegurar la columna B a la base de la plataforma C.



ALIMENTANDO LA BALANZA

Encendido de la Báscula – Insertar las Baterías

1. Con un destornillador de cruz, remueva el tornillo del compartimiento de las baterías ubicado en la parte posterior de la pantalla. Retire la cubierta de las baterías presionando hacia abajo la pestaña de sujeción.



2. Substituya o instale 6 baterías nuevas AA. Health o meter® Professional recomienda usar baterías alcalinas o de litio, con especificación para operar a 130°F (54°C). No utilice baterías de cinc-carbón.
3. Vuelva a colocar la cubierta de las baterías al cabezal de display.
4. Asegúrese de que todos los objetos son retirados de la plataforma de la báscula, y luego presione el botón  para encender la báscula. La pantalla mostrará un número de versión, seguido de guiones, y luego "0.0". LB (Libras) es la unidad de medición de peso predeterminada tras la configuración/ensamblaje inicial. Pulse el botón **UNIT** para seleccionar el modo de peso deseado (LB o KG). (500KL solamente)

Nota: Si aparece "Lo" en la pantalla, esto indica que la batería está baja. No indica un problema con la medición del peso.

Advertencia: Si la báscula no va a ser utilizada por cierto tiempo, retire las baterías para evitar riesgos de seguridad. La disposición de las baterías debe realizarse según las regulaciones nacionales, regionales o locales que apliquen a usted.

Adaptador AC Opcional

1. Conecte el adaptador AC (no incluido) en la entrada del adaptador en la plataforma **C**.

Atención: Para evitar un riesgo de seguridad, utilice el adaptador de corriente Health o meter® Professional.





2. Conecte el adaptador AC de la báscula a la fuente de energía/pared.
3. Cuando se desconecta el adaptador AC de la báscula, la misma se cambiará a funcionamiento con baterías, si éstas se encuentran instaladas.

Precaución: Siempre conecte el adaptador AC a la báscula primero, y luego a la fuente de energía/pared.

Íconos de la Fuente de Energía

Ícono de AC: El ícono de AC se mostrará cuando la báscula reciba energía del adaptador AC.

Ícono de Batería:

1. El ícono de batería se mostrará cuando la báscula reciba energía de las baterías.
2. El ícono de batería indica el nivel restante de batería. Cuando los tres segmentos están llenos, esto indica batería completa. 
3. Si el ícono de batería aparece vacío, reemplace las baterías. Si las baterías están completamente vacías, la pantalla destellará "LoBat" y la báscula se apagará. 

INSTRUCCIONES DE CONFIGURACION

Para ingresar al modo Opciones, presione y sostenga **ENTER** mientras presiona y libera el botón **ON/OFF**.



Función Auto-Apagado

Al hacer funcionar la báscula con el adaptador AC, la pantalla puede ser programada para apagarse luego de un periodo de inactividad. La programación de Auto-Apagado por defecto es "deshabilitado". Siga este procedimiento para habilitar o deshabilitar la función de Auto-Apagado.



Nota: Al accionar la báscula con baterías, la función de Auto-Apagado se activa automáticamente.

Habilitar / Deshabilitar Auto-Apagado

1. Con la báscula apagada, presione y sostenga el botón **ENTER** y luego presione y libere . Sostenga **ENTER** hasta que "AOF" aparezca en la pantalla, luego libere. Presione **ENTER** otra vez para cambiar el ajuste.
AOF=d Desactiva la función de Auto-Apagado
AOF=E Activa la función de Auto-Apagado
2. Presione **CLEAR/REWEIGH** para guardar su selección y salir del modo de Opciones.
3. La báscula se reiniciará. La pantalla mostrará "UEr", y enseguida un número de versión, y luego guiones. Cuando la pantalla muestra "0.0", la báscula está lista para usarse.



Fijar Tiempo de Auto-Apagado

Cuando se enciende la báscula usando baterías o si está activado Auto-Apagado para el adaptador AC, el periodo de inactividad antes de que la báscula se apague puede ser establecido como una cierta cantidad de tiempo. El tiempo por defecto para Auto-Apagado es de 2 minutos. Siga este procedimiento para fijar el número de minutos de inactividad antes del apagado.

1. Con la báscula apagada, presione y sostenga el botón **ENTER** y luego presione y libere . Sostenga **ENTER** hasta que "AOF" aparezca en la pantalla, luego libere. Utilice los botones  o  para avanzar la pantalla de visualización hasta que aparezca "AFt". Presione el botón **ENTER** para cambiar el tiempo de Auto-Apagado.
AFt = 1 La báscula se apagará luego de 1 minuto de inactividad.
AFt = 2 La báscula se apagará luego de 2 minutos de inactividad.
AFt = 3 La báscula se apagará luego de 3 minutos de inactividad.
2. Elija el ajuste que usted prefiera y presione **CLEAR/REWEIGH** para guardar su selección y salir del modo de Opciones.
3. La báscula se reiniciará. La pantalla mostrará "UEr", y enseguida un número de versión, y luego guiones. Cuando la pantalla muestre "0.0", la báscula está lista para usarse.

Fijar Opciones de Sonido

La visualización se puede programar a modo silencioso o de sonido cuando se opera la báscula. La opción por defecto para el Sonido es "habilitado". Siga este procedimiento para habilitar o desactivar el sonido.

1. Con la báscula apagada, presione y sostenga el botón **ENTER** y luego presione y libere . Sostenga **ENTER** hasta que "AOF" aparezca en la pantalla, luego libere. Utilice los botones  o  para avanzar la pantalla de visualización hasta que aparezca "Snd". Presione **ENTER** para cambiar el ajuste.
Snd = E Habilita el sonido para que la báscula emita un "bip" cuando se presionen las teclas.
Snd = D Desactiva el sonido para que la báscula se mantenga en silencio cuando se presionen las teclas.
2. Elija el ajuste que usted prefiera y presione **CLEAR/REWEIGH** para guardar su selección y salir del modo de Opciones.
3. La báscula se reiniciará. La pantalla mostrará "UEr", y enseguida un número de versión, y luego guiones. Cuando la pantalla muestre "0.0", la báscula está lista para usarse.

INSTRUCCIONES DE CONFIGURACION (CONT.)

Bloqueo de la Unidad de Medición (LB o KG)

(499KL solamente, esta característica no está disponible en el modelo 499KG)

La unidad de medición de peso (libras / LB o kilogramos / KG) puede bloquearse para mostrar el peso en la unidad de medición seleccionada únicamente. El ajuste de bloqueo de la unidad de medición por defecto es “desbloqueado”. Siga este procedimiento para bloquear el botón de **UNIT**.

Nota: Si Everlock® está activado, esta característica no aparecerá en el modo de Opciones.

1. Con la báscula apagada, presione y sostenga el botón **ENTER** y luego presione y libere . Sostenga **ENTER** hasta que “AOF” aparezca en la pantalla, luego libere. Utilice los botones ▲ o ▼ para avanzar la pantalla de visualización hasta que aparezca “Unt”. Presione **ENTER** para cambiar el ajuste.
 Unt = U Permite al usuario cambiar la medición del peso entre LB y KG.
 Unt = L Bloquea el botón de unidad para que el peso sea mostrado sólo en libras (LB)
 Unt = G Bloquea el botón de unidad para que el peso sea mostrado sólo en kilogramos (KG)
2. Elija el ajuste que usted prefiera y presione **CLEAR/REWEIGH** para guardar su selección y salir del modo de opciones.
3. La báscula se reiniciará. La pantalla mostrará “UEr”, y enseguida un número de versión, y luego guiones. Cuando la pantalla muestre “0.0”, la báscula está lista para usarse.

Habilitar Visualización de Unidad con la Unidad de Medición Bloqueada

Si la báscula está bloqueada según las instrucciones de arriba, los usuarios pueden aún ver la unidad de medición alterna habilitando la opción “Visualizar Unidad”. Habilitar la opción de visualización de la unidad, “Unit View”, permite al usuario presionar el botón **UNIT** para mostrar brevemente el peso en la unidad de medición de peso alterna. Luego de liberar el botón **UNIT** la visualización regresará a la unidad de medición bloqueada. El ajuste por defecto para “Unit View” es “Deshabilitado”. Siga este procedimiento para habilitar “Unit View” cuando la unidad de medición de peso esté bloqueada. **Nota:** Si Everlock® está activado, esta característica no aparecerá en el modo de Opciones.

1. Con la báscula apagada, presione y sostenga el botón **ENTER** y luego presione y libere . Sostenga **ENTER** hasta que “AOF” aparezca en la pantalla, luego libere. Utilice los botones ▲ o ▼ para avanzar la pantalla de visualización hasta que aparezca “UdP”. Presione **ENTER** para cambiar el ajuste.
 UdP = d Deshabilita el botón **UNIT** para que no muestre la otra unidad de medición de peso.
 UdP = E Permite al usuario visualizar la otra unidad de medición del peso manteniendo presionado el botón **UNIT** incluso si la unidad de medición de peso está bloqueada. Habilitar esta función permitirá al usuario ver la otra unidad mientras presiona **UNIT**; no desbloqueará la unidad de medición del peso.
2. Elija el ajuste que usted prefiera y presione **CLEAR/REWEIGH** para guardar su selección y salir del modo de Opciones.
3. La báscula se reiniciará. La pantalla mostrará “UEr”, y enseguida un número de versión, y luego guiones. Cuando la pantalla muestre “0.0”, la báscula está lista para usarse.

INSTRUCCIONES DE CONFIGURACION (CONT.)

Configuración de Puesta a Cero Automática

Esta opción permite que el usuario seleccione si la báscula se va a ajustar a CERO cada vez que se encienda o si va a usar la lectura de cero de la última vez que fue puesta a cero. El ajuste de cero automático está “habilitado” Siga este procedimiento para habilitar o deshabilitar la función.

- Con la báscula apagada, presione y sostenga el botón **ENTER** y luego presione y libere . Sostenga **ENTER** hasta que “AOF” aparezca en la pantalla, luego libere. Utilice los botones **▲** o **▼** para avanzar la pantalla de visualización hasta que aparezca “PU2”. Presione **ENTER** para cambiar el ajuste.
 PU2 = d Deshabilitar esta función significa que la báscula no intenta hallar el cero cuando se enciende, y en lugar de eso va a usar el ajuste a cero que tenía la última vez que fue usada. Health o meter® Professional recomienda que si se selecciona la opción Deshabilitar, los usuarios deberían poner a cero manualmente la báscula antes de cada medición de peso presionando **ZERO / TARE**. Los usuarios verán guiones en la pantalla mientras la báscula busca el cero.
 PU2 = E Habilitar esta función significa que la báscula se pondrá a cero sola cuando se encienda. Después de cada uso, la báscula borrará el peso del paciente y se pondrá a su nivel inicial de CERO al arranque. Health o meter® Professional recomienda mantener este ajuste como Habilitar.
- Elija el ajuste que usted prefiera y presione **CLEAR/REWEIGH** para guardar su selección y salir del modo de Opciones.
- La báscula se reiniciará. La pantalla mostrará “UEr”, y enseguida un número de versión, y luego guiones. Cuando la pantalla muestre “0.0”, la báscula está lista para usarse.

Everlock®

La función Everlock® permite que la unidad de medición quede permanentemente bloqueada en la báscula, deshabilitando el botón **UNIT**. El ajuste por defecto para Everlock® es “deshabilitado”. Siga este procedimiento para activar Everlock®.

Advertencia: Este candado es permanente y no puede ser revertido.

Notas:

- Presione **CLEAR/REWEIGH** en cualquier momento para abandonar el procedimiento para Everlock®.
 - Una vez que Everlock® está activo, las opciones Unt y UdP no se mostrarán al desplazarse por el menú de Opciones.
 - No hay método para revertir Everlock® sin enviar la báscula de vuelta al fabricante.
- Con la báscula apagada, presione y sostenga el botón **ENTER** y luego presione y libere . Mantenga presionado el botón **ENTER** hasta que aparezca “AOF” en la pantalla. Utilice los botones **▲** o **▼** para avanzar la pantalla de visualización hasta que aparezca “ELC”. Presione **ENTER** para cambiar el ajuste.
 ELC =d Ajuste por defecto, Everlock® está deshabilitado.
 ELC = E Activa Everlock®. Una vez que se seleccione esta opción, la pantalla le indicará iniciar el procedimiento de bloqueo. Si se desea continuar, siga las instrucciones de abajo.
 - Luego de seleccionar Everlock®, “PASS1” aparecerá en la pantalla. Esto indica que el usuario ha de ingresar una contraseña. Presione las siguientes teclas en esta secuencia:
BMI, ENTER, ▼, ▲
 - Si se ingresan correctamente, “ELC=L” (si la báscula estaba en modo LB) o “ELC=6” (si la báscula estaba en modo KG) aparecerá en la pantalla.
 - Utilice las teclas **▼** y **▲** para alternar entre (L) Libras y (6) Kilogramos. Cuando aparezca la unidad deseada, presione **ENTER** y aparecerá “PASS2” en la pantalla.
 - Esto indicará al usuario ingresar la segunda contraseña. Presione las siguientes teclas en esta secuencia:
▲, ▼, ENTER, BMI
 - Si es ingresada correctamente, la báscula mostrará “ELC = L” o “ELC = 6,” dependiendo de la unidad de medida seleccionada. Everlock® está ahora activado.

INSTRUCCIONES DE OPERACIÓN



Teclado

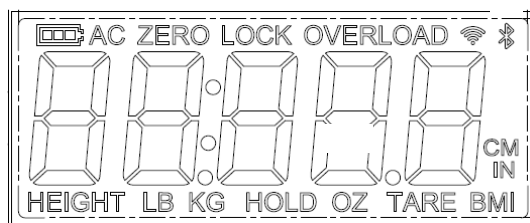

Función	Descripción
	Enciende o apaga la báscula. También se usa cuando se ingresa a los modos de Calibración u Opciones.
HOLD/RLS/RECALL	Retiene el peso mostrado hasta que el botón sea presionado otra vez para liberar el valor. Recordará el peso previamente retenido si está presionado cuando no hay peso alguno sobre la báscula.
UNIT	499KL Solamente: Cambia entre libras (LB) y kilogramos (KG). Si la unidad de la medición del peso está bloqueada, presione y sostenga el botón de UNIT para mostrar la otra unidad de medición de peso. Nota: El botón de Unidad está deshabilitado en modelos KG o KL con la función Everlock® activada.
BMI (IMC)	Pide el ingreso de datos de estatura para calcular el Índice de Masa Corporal (IMC)
UP ▲	Incrementa la estatura ingresada (en incrementos de 0.5 in / 0.5 cm) en modo IMC o pre-tara. También se usa para navegar las Opciones.
ZERO/TARE	Pone a cero o en tara la báscula previo al pesado.
CLEAR/REWEIGH	Permite salir de un modo o proceso. También permite pesajes repetidos del paciente sin requerir que el paciente se baje de la báscula.
ENTER/SELECT	Selecciona una opción o un valor.
DOWN ▼	Reduce la estatura ingresada (en incrementos de 0.5 in / 0.5 cm) en modo IMC o peso en pre-tara. También se usa para navegar las Opciones.

INSTRUCCIONES DE OPERACIÓN (CONT.)



Icon	Description
	Indica que la báscula está funcionando con baterías. También indica el nivel de batería restante.
AC	Indica que la báscula está funcionando con el adaptador AC.
ZERO	Exhibe junto con guiones cuando la báscula está poniéndose a cero.
LOCK	Destella durante el proceso de pesaje. Permanece visible mientras se bloquea la medición del peso.
OVERLOAD	Se muestra cuando el peso sobre la báscula excede la capacidad.
HEIGHT	Se muestra cuando se ingresa una estatura durante el proceso de IMC.
LB	Indica que el modo de pesado está en libras.
KG	Indica que el modo del peso está en kilogramos.
HOLD	Se muestra cuando un peso está retenido o se recuerda luego de presionar el botón HOLD/RLS/RECALL .
TARE	Se muestra cuando se tara un peso.
BMI	Se exhibe cuando se calcula un valor de IMC
CM	Se muestra cuando se ingresa una estatura durante el proceso de IMC en el modo KG
IN	Se muestra cuando se ingresa una estatura durante el proceso de IMC en el modo LB
	Solo modelos BT: El icono parpadea: indica que el módulo inalámbrico de la báscula está buscando un dispositivo inalámbrico auxiliar para conectarse. El ícono es sólido: indica que el módulo inalámbrico de la báscula está conectado a un dispositivo inalámbrico auxiliar.

INSTRUCCIONES DE OPERACIÓN (CONT.)

Pesaje de un Paciente

Nota: Cuando se enciende, la báscula siempre usará por defecto todos los ajustes y las unidades usadas por última vez (LB o KG).

1. Con la báscula libre de peso, presione el botón  para encender la báscula.
2. Espere hasta que "0.0" LB o "0.0" KG aparezca en la pantalla, luego ayude al paciente a subir a la báscula. "LOCK" aparecerá y destellará sobre la pantalla junto con una medición del peso. Cuando se determina un peso estable "LOCK" permanece visible junto con el peso del paciente. Dependiendo del movimiento del paciente en la báscula, puede tomar varios segundos para que la báscula bloquee el peso.

Precaución: Para prevenir lesiones al paciente, el mismo debe estar atendido durante todo el evento de pesado.

3. El peso puede ser retenido en la pantalla presionando el botón **HOLD/RLS/RECALL**. Para liberar, presione el botón **HOLD/RLS/RECALL** nuevamente.
4. Después de que se haya tomado y registrado la medición del peso, pida al paciente bajar de la báscula. O presione el botón **CLEAR/REWEIGH** para pesar de nuevo al paciente sin hacer que baje de la báscula.
5. Presione el botón  para apagar la báscula.

Nota: La báscula no fija pesos menores a 5 lb / 2.27 kg.

Recordar el Peso

1. Para recordar el último peso medido, presione **HOLD/RLS/RECALL**.
2. Para limpiar la pantalla del peso recordado, presione **HOLD/RLS/RECALL** nuevamente.

Función Cero

El botón **ZERO/TARE** pone a cero la báscula previo a la medición del peso. El botón **ZERO/TARE** también se utiliza para la función de Tara como se describe abajo.

Función de Tara

Al usar la báscula, el peso de un objeto, como por ejemplo un tanque de oxígeno portátil, se puede restar del peso total para determinar al peso del paciente solo.

Pesaje de un Paciente y Tara de un Peso Desconocido:

El peso mínimo de tara es de 5 lb / 2.27 kg. **Nota:** La báscula debe bloquearse en un peso antes de que pueda tararse.

1. Con la báscula libre de peso, presione el botón  para encender la báscula.
2. Espere hasta que "0.0" LB o "0.0" KG aparezca en la pantalla, luego coloque el objeto en la báscula. La pantalla mostrará un valor para el peso del objeto.
3. Presione el botón **ZERO/TARE**. La palabra "TARE" aparecerá en la pantalla, con "0.0" LB o "0.0" KG a continuación.
4. Mantenga el objeto en la plataforma, y después pida al paciente subir a la báscula también. La báscula deducirá automáticamente el peso del objeto y exhibirá solamente el del paciente.
5. Cuando se retire al paciente y el objeto de la plataforma, se mostrará un valor negativo en la pantalla. Presione el botón **ZERO/TARE** para borrar el valor tarado.

INSTRUCCIONES DE OPERACIÓN (CONT)

Pesaje de un Paciente y Tara de un Peso Conocido (Pre-Tara)

La Pre-Tara puede realizarse para objetos entre 0.2 lb y 200 lb (0.1 kg y 91 kg).

1. Con la báscula libre de peso, presione el botón  para encender la báscula.
2. Espere hasta que "0.0" LB o "0.0" KG aparezca en la pantalla. Presione y sostenga el botón **ZERO/TARE** hasta que la palabra "TARE" aparezca en la pantalla.
3. El ícono de tara destellará junto con "0.0" LB o "0.0" KG, indicando que se ingrese el peso a ser tarado. Utilice las teclas **▲** y **▼** para aumentar o disminuir el peso. Las libras cambiarán en incrementos de 0.2 libras y los KG cambiará en incrementos de 0.1 kg. Mantener presionadas las teclas de flecha hará que el cambio sea más rápido.
4. Una vez que el valor de tara esté listo, bloquee el mismo presionando el botón **ENTER**. El ícono de tara dejará de destellar y se mantendrá, y la cantidad ingresada se mostrará como negativa.
5. Pese al paciente siguiendo el procedimiento descrito en la página anterior. La báscula sustraerá automáticamente el valor de la tara y exhibirá solamente el del paciente.
6. Presione el botón **ZERO/TARE** para borrar el valor tarado.

Función IMC

El Índice de Masa Corporal (IMC) es la razón entre el peso de una persona y su estatura y es interpretado como un valor de IMC. El valor de IMC es usado luego como una herramienta para categorizar a un paciente como bajo de peso, normal, con sobrepeso, obeso o con obesidad mórbida.

1. Con la báscula libre de peso, presione el botón  para encender la báscula.
2. Espere hasta que "0.0" LB o "0.0" KG aparezca en la pantalla, luego ayude al paciente a subir a la báscula. Cuando se determina un peso estable, "LOCK" aparecerá; el peso del paciente también será mostrado. Dependiendo del movimiento del paciente en la báscula, puede tomar varios segundos para que la báscula bloquee el peso.

Precaución: Para prevenir lesiones al paciente, el mismo debe estar atendido durante todo el evento de pesaje.

3. Después de obtener el peso del paciente, presione el botón **BMI**.
4. La pantalla mostrará "65.0" (en modo LB) o "150.0" (en modo KG). Use los botones **▲** y **▼** para ingresar la estatura del paciente en pulgadas si se pesa en libras o en centímetros si se pesa en kg. Mantener presionadas las teclas de flecha hará que el progreso sea más rápido. Para determinar la altura del paciente, siga las instrucciones para la medición de estatura en la página 21.
5. Una vez se introduzca la estatura, presione el botón **ENTER**.
6. El IMC del paciente aparecerá en la pantalla.
7. Presione el botón **CLEAR/REWEIGH** para volver al modo de pesado normal de la báscula.

INSTRUCCIONES DE ENSAMBLAJE PARA 499KLROD OPCIONAL

Nota: Estas instrucciones son para instalar el tallimetro opcional (499KLROD) a la balanza 499KL / 499KG. El tallimetro (499KLROD) no está incluido en la balanza y debe adquirirse por separado.

Montaje del 499KLROD

1. Retire las 2 cubiertas plásticas para los tornillos en la columna de la balanza.

499KL & 499KLROD

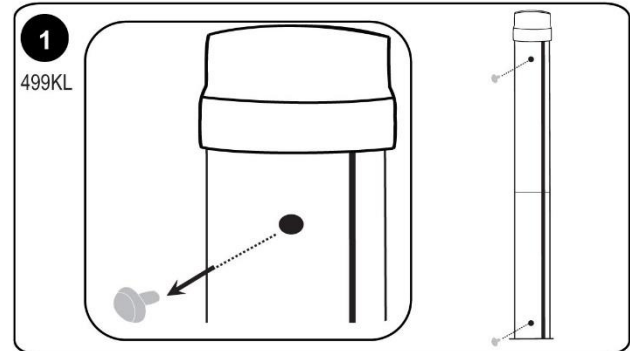

2. Inserte los tornillos en los agujeros de la columna.

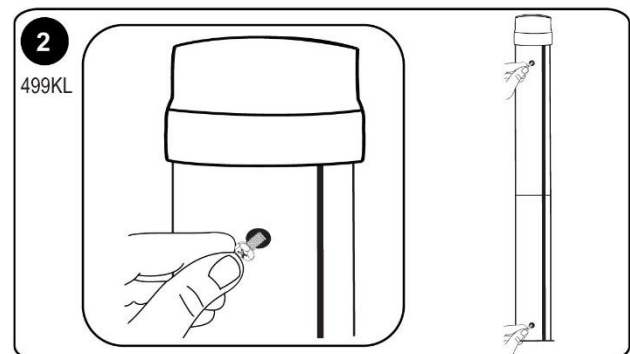

3. Coloque las ranuras de cerradura grandes sobre cada cabeza de los tornillos. Al colocarlos de forma correcta sobre ambos tornillos, deslice el 499KLROD completamente hacia abajo para ajustar las ranuras de cerradura.

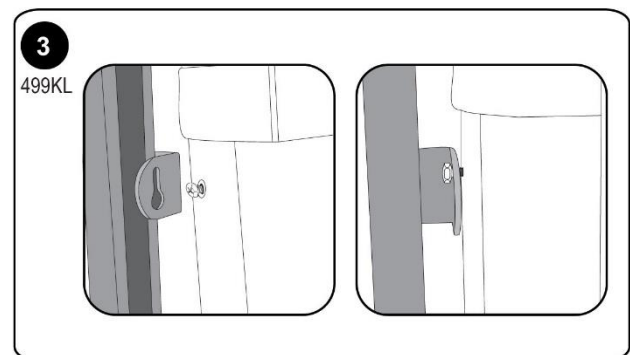

4. Ajuste los tornillos con la llave incluida con la balanza (esta llave está incluida con el 499KLROD). También, puede utilizar una llave de boca fija para ajustar los tornillos.

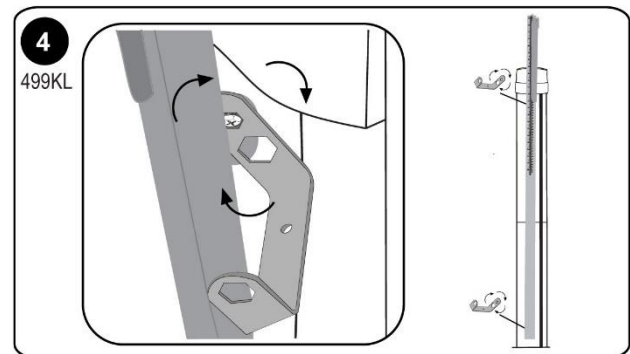

INSTRUCCIONES PARA LA MEDICIÓN DE LA ALTURA

Nota: Estas instrucciones son para medir la altura usando la barra de altura opcional. Una varilla de altura no está incluida en la escala 499KL/499KG y se puede comprar por separado como artículo # 499KLROD.

ADVERTENCIAS: Tenga cuidado al deslizar la barra de altura hacia arriba y hacia abajo. La barra debe moverse suavemente. Pliegue el casco cuando no esté en uso.

Nota: Un paciente necesita un mínimo de 23-5/8" (600mm) de altura para que esta pueda calcularse con exactitud.

<p>1. Con el casco en posición plegada, deslice el casco hacia arriba o hacia abajo hasta la altura estimada del paciente. Luego levante el casco en su posición horizontal.</p> <p>Para bajar la varilla de altura por debajo de 46 3/8 ", presione la lengüeta en la parte superior de la varilla de altura y baje suavemente la pieza de sujeción.</p>	<p style="text-align: center;">DOBLE EL CASCO HACIA ABAJO ANTES DE EXTENDER LA BARRA DE ALTURA</p> <div style="display: flex; justify-content: space-around;">   </div>  <div style="border: 1px solid black; padding: 5px; margin-top: 5px;"> <p>Empuje la lengüeta hacia adentro para bajar la varilla de altura debajo de 46 3/8 "</p> </div>
<p>2. Asegúrese de que la postura del paciente esté en posición vertical y de que la cabeza del paciente esté recta y nivelada. Deslice el casco hacia abajo hasta que descance sobre la cabeza del paciente.</p>	<div style="display: flex; justify-content: space-around;">   </div>
<p>3. Determine la altura del paciente mediante la lectura del valor que se encuentre en la cinta de medición cercana a la línea en el indicador. (Ver la página siguiente)</p>	

INSTRUCCIONES PARA LA MEDICIÓN DE LA ALTURA

Estadímetro menor a 46 3/8"

Estadímetro extendido mayor a 46 3/8"

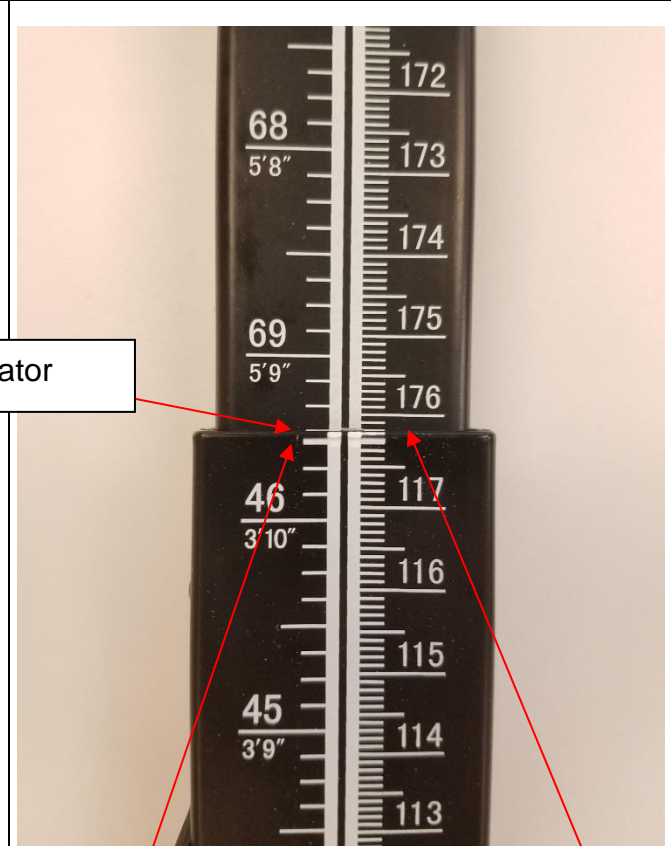
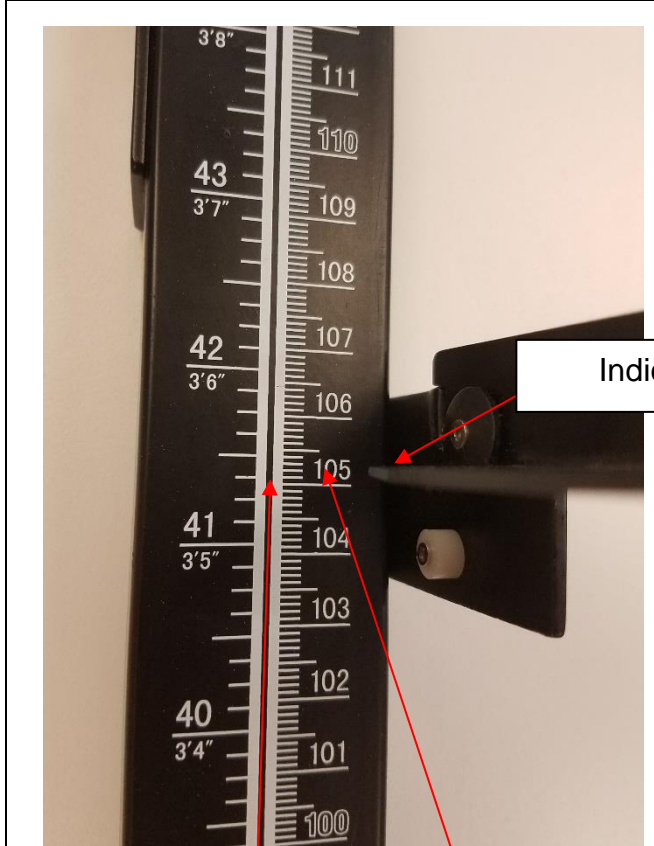

Indicador

Pulgadas de lectura; $41'' + 3/8'' = 41 \frac{3}{8}''$	Cm leer: $105 \text{ cm} + 0.2 \text{ cm} = 105.2 \text{ cm}$
---	---

Pulgadas de lectura: $69'' + 3/8'' = 69 \frac{3}{8}''$	Cm leer: $176 \text{ cm} + 0.2 \text{ cm} = 176.2 \text{ cm}$
---	---

lectura de pies y pulgadas: $3' + 5 \frac{3}{8}'' = 3 \text{ ft. } 5 \frac{3}{8}''$

lectura de pies y pulgadas: $5' + 9 \frac{3}{8}'' = 5 \text{ ft. } 9 \frac{3}{8}''$

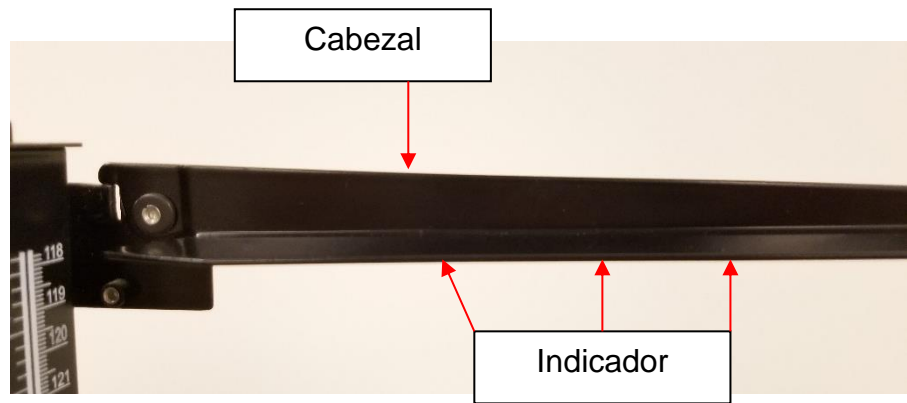

CALIBRACIÓN

Esta báscula ha sido calibrada de fábrica y no requiere calibración previo a su uso. No hay requerimientos para la calibración en campo; los usuarios deben ajustarse a las políticas de calibración de su organización. Si es necesario, la báscula puede ser calibrada. La calibración de su báscula se realiza usando 80 kilogramos (KG) o 200 libras (LB), según las unidades de medición usadas al ingresar a la ruta de calibración.

Si Everlock® está activado, la báscula solamente calibrará en la unidad de medición bloqueada.

Nota: Sólo se debe de usar pesos certificados y rastreables según los estándares nacionales para los procedimientos de calibración.

1. Presione y mantenga presionado los botones **UNIT** y **ZERO/TARE** al mismo tiempo, y presione el botón  para encender la báscula. “CAL” aparecerá brevemente en la pantalla. Se mostrará “CAL” hasta que la combinación de botones sea liberada.
2. Una vez liberados los botones, el siguiente mensaje pasará horizontalmente por la pantalla: “– 2Ero SCALE –”. Sin peso en la plataforma, presione el botón **ZERO/TARE**.
3. La báscula se pondrá a cero y el siguiente mensaje pasará horizontalmente por la pantalla: “- PLACE 200 ON SCALE PrESS EnTEr-” (para libras) or “– PLACE 80 ON SCALE PrESS EnTEr- ” (para KG). Usted puede alternar entre libras y kilogramos usando el botón **UNIT**. Si está activado Everlock® usted podrá calibrar solamente en la unidad de medición bloqueada.
4. Una vez que el peso adecuado esté sobre la plataforma, presione el botón **ENTER**. El mensaje “– CAL –” destellará sobre la pantalla mientras la báscula se calibra.
 - A. Si el peso está dentro del rango de calibración, se mostrará un número de cuatro dígitos en la pantalla. Retire el peso de la báscula y la báscula se reiniciará. Nota: el recuento de calibración de 4 dígitos permanecerá hasta que se elimine el peso.
 - B. Si el peso sobre la báscula no corresponde al del estándar de calibración (200 lb u 80 kg), se mostrará el siguiente mensaje: “– Out OF RANGE –”. La calibración no se lleva a cabo. Presione el botón **CLEAR/REWEIGH** para salir del modo de calibración. La báscula reiniciará y pasará a través de la secuencia de encendido para mostrar 0.0. Apague la báscula e inicie de nuevo el proceso de calibración

SOLUCIÓN DE PROBLEMAS

Resolución de Problemas

Antes de entrar en contacto con el personal de servicio, consulte las instrucciones siguientes para comprobar y corregir cualquier falla. Si la pantalla muestra mensajes de error distintos a los mostrados abajo, contacte a: Soporte Técnico de Health o meter® Professional Scales al 1-800-638-3722.

Síntoma	Posible Causa	Acción Correctiva
La báscula no enciende	1. Batería agotada 2. Tomacorriente con falla 3. Fuente de energía deficiente	1. Reemplace las baterías 2. Utilice un tomacorriente distinto 3. Reemplace el adaptador AC
Peso cuestionable o la báscula no se pone a cero	1. Objeto externo que interfiere con la báscula 2. La pantalla no muestra "0.0" antes del pesado 3. La báscula no está ubicada sobre una superficie nivelada 4. La báscula está descalibrada	1. Retire el objeto que interfiere con la báscula 2. Pida al paciente bajar de la báscula, ponga a cero la báscula y comience el proceso de pesaje otra vez 3. Ubique la báscula sobre un piso nivelado e inicie el proceso del pesaje nuevamente 4. Compruebe el peso con un valor conocido de peso
Se realiza el pesaje pero el proceso tarda demasiado tiempo y el peso no se fija en la pantalla.	El paciente no está inmóvil	Pídale al paciente que esté quieto
La pantalla muestra "UNDeR"	Un peso negativo está presente	Presione el botón ZERO/TARE para poner a cero la báscula.
La pantalla muestra guiones y el ícono "OVERLOAD" es visible	El peso sobre la báscula excede la capacidad.	Retire el exceso de peso y use la báscula según sus límites
La pantalla muestra "LoBat" y la báscula se apaga	Las baterías están agotadas	Reemplace las baterías según las instrucciones
La pantalla muestra continuamente guiones y no se asentará en "0.0"	El cable del conector de la celda de carga no está conectado o la celda de carga está dañada	Siga las instrucciones de abajo para examinar el cable de la celda de carga.

Inspección del Cable de la Celda de Carga



1. Con un destornillador de cruz, retire la puerta en la parte trasera de la base de la plataforma.



2. Examine el cable del conector de la celda de carga para asegurarse que está completamente conectado en la entrada RJ. Si el cable fue enchufado, desenchufe y enchufe de nuevo hasta que se acomode haciendo clic. Después de comprobar la conexión, coloque nuevamente la puerta en la parte trasera de la base de la plataforma.

LIMPIEZA Y PIEZAS DE RECAMBIO

Limpieza y Desinfección

El cuidado apropiado y la limpieza son esenciales para asegurar una larga vida de pesaje exacto y efectivo.

Precaución: Desconecte la báscula de la fuente de energía del adaptador AC antes de limpiar la unidad.

1. Health o meter® Professional recomienda el uso de una de las siguientes soluciones limpiadoras en un paño suave o toallita desechable.

- solución suave de jabón y agua
- alcohol isopropílico al 70%
- solución de peróxido de hidrógeno, concentración 1-5%

Después de la limpieza/desinfección, pase un paño humedecido con agua y luego un paño limpio y seco. Para evitar la acumulación de residuos o superficies mojadas, asegúrese de que la pantalla y los componentes de la báscula están completamente secos luego de la limpieza.

2. Nunca utilice materiales ásperos o abrasivos para limpiar la báscula, ya que éstos arruinan el acabado de la misma.
3. No sumerja la báscula en agua o en ningún otro líquido.
4. No vierta ni atomice líquidos directamente sobre la báscula.

Piezas de Recambio

Existen refacciones disponibles si alguna pieza de la báscula debe ser reemplazada. Contacte a Servicio a Clientes de Health o meter® Professional Scales al 1-800-815-6615 para consultar la disponibilidad de estas piezas de recambio.



GARANTÍA

Garantía Limitada

¿Qué Cubre la Garantía?

Esta báscula Health o meter® Professional está garantizada desde la fecha de compra contra defectos de materiales o de fabricación por un periodo de dos (2) años. Si el producto no funciona correctamente, regrese el producto con flete pre-pagado y apropiadamente empacado a Pelstar, LLC (vea la sección "Obtener Servicio de Garantía", abajo, para obtener instrucciones.) Si el fabricante determina que existe un defecto en los materiales o en la fabricación, el único recurso del cliente será el reemplazo de la báscula sin costo alguno. El reemplazo será hecho con un producto o componente nuevo o remanufacturado. Si el producto no está disponible ya, el reemplazo puede realizarse con un producto similar de valor igual o mayor. Todas las partes reemplazadas se cubren sólo por el periodo de garantía original.

¿Quién Tiene Cobertura?

El comprador original del producto debe tener un comprobante de compra para recibir el servicio de garantía. Por favor guarde su factura o recibo. Los distribuidores de Pelstar o las tiendas al menudeo que venden los productos de Pelstar no tienen el derecho de alterar o modificar o en forma alguna cambiar los términos y condiciones de esta garantía.

¿Qué Se Excluye?

Su garantía no cubre el desgaste normal de partes como resultado de cualquiera de las siguientes condiciones: uso negligente o uso incorrecto del producto, uso de voltaje o corriente incorrectos, uso contrario a las instrucciones de operación, abuso incluyendo manipulación, daño en el transporte, o la reparación o alteraciones no autorizadas. Además, la garantía no cubre desastres naturales, tales como incendios, inundaciones, huracanes y tornados. Esta garantía le concede derechos legales específicos, y usted podría tener otros derechos que varíen de país a país, de estado a estado, de provincia a provincia o de jurisdicción a jurisdicción.

Para obtener Servicio de Garantía, asegúrese de guardar su recibo de compra o documento que pruebe la compra.

Llame al (+1) 800-638-3722 o al (+1) 708-377-0600 para recibir un número de autorización de devolución (RA), lo cual debe incluirse en la etiqueta de devolución. Incluya su comprobante de compra a su producto defectuoso junto con su nombre, dirección, número telefónico durante el día y la descripción del problema. Empaquete cuidadosamente el producto y envíelo con el envío y el seguro pre-pagados a:

Pelstar, LLC
 Attention (Atención) #R/A _____
 Return Department (Departamento de Devoluciones)
 9500 West 55th Street
 McCook, IL 60525

Garantía Extendida Disponible

Esta báscula es elegible para el Programa de Garantía Extendida Health o meter® Professional ScaleSurance® ScaleSurance® prolonga el período de la garantía por dos años adicionales. Esta extensión a la Garantía Limitada estándar se puede comprar con las básculas nuevas o para la báscula existente en un establecimiento antes de que haya expirado su garantía actual. Para aprender más, visite www.homscales.com/scalesurance/ o póngase en contacto con su distribuidor de suministros médicos.



PELSTAR®, LLC

9500 West 55th St. McCook, IL 60525-7110 USA

1-800-638-3722 or 1-708-377-0600

POR FAVOR REGISTRE SU BÁSCULA PARA COBERTURA DE GARANTÍA EN:

www.homscales.com

Health o meter® es una marca registrada de Sunbeam Products, Inc. usada bajo licencia. Los productos Health o meter® Professional son fabricados, diseñados, y de propiedad de Pelstar, LLC. Nos reservamos el derecho de mejorar, realzar, o modificar las características o especificaciones de los productos Health o meter® Professional sin previo aviso.

© Pelstar, LLC 2021

Cliquez sur le lien ou passez à la page notée

Précautions p. 171	Caractéristiques / Définition des Symboles p. 172	Certifications / Élimination p. 173
Instructions D'assemblage p.174	Alimenter la Balance p.179	Instructions de Montage p.180
Instructions de Verrouillage de L'unité Permanente p.182	Instructions D'utilisation p.183	Instructions D'assemblage et de Mesure de la Tige de Hauteur en Option p.187
Étalonnage p.190	Dépannage p.191	Nettoyage y Remplacement des Pièces p.192
Garantie p.193		

PRÉCAUTION ET AVERTISSEMENT

UTILISATION PRÉVUE

Cette balance professionnelle Health o meter® est destinée à être utilisée dans un environnement médical professionnel par un personnel médical formé. Ce produit a été conçu pour peser les patients qui sont positionnés en toute sécurité et debout sur la plate-forme. Ne modifiez pas le produit et ne l'utilisez pas à d'autres fins que celles pour lesquelles il a été conçu.

Pour éviter les blessures ou les dommages causés par le patient / soignant à votre balance, veuillez suivre très attentivement les instructions contenues dans ce mode d'emploi.

- Ne dépassez pas la capacité de poids spécifiée pour cette balance.
- Pour une pesée précise, cette balance doit être placée sur une surface plane et stable.
- Pour une pesée précise, vérifiez avant chaque utilisation le bon fonctionnement conformément à la procédure décrite dans ce manuel.
- Ne pas utiliser en présence de matériaux inflammables ou explosifs.
- Si la balance est endommagée, elle ne doit pas être utilisée avant d'avoir été correctement entretenue.
- Ne transportez pas la balance avec un patient ou un objet sur la balance.
- Ne pas faire rouler ou descendre la balance dans les escaliers, cela pourrait endommager les pièces internes.
- Assurez-vous que l'adaptateur secteur et la balance n'entrent pas en contact avec des liquides, une température excessive ou une humidité excessive.
- Soyez prudent lorsque vous assemblez la colonne d'équilibre afin de ne pas pincer le câble du connecteur de la cellule de charge.

Sécurité des patients / soignants

- Cette balance est conçue pour le pesage statique des patients seulement. Aucune balance ne doit être utilisée pour le transfert du patient.
- Le patient doit porter des chaussettes ou une autre forme de revêtement de pied léger lors d'un événement de pesée.
- Pour prévenir les blessures chez le patient, le patient doit être assisté pendant tout l'événement de pesée. Les aidants naturels devraient s'assurer que le patient est stable et fournir un soutien au besoin lors de l'entrée et la sortie de l'équilibre.

Lors de l'utilisation de cette balance avec l'adaptateur AC optionnel:

- Utilisez exclusivement cette balance avec l'adaptateur AC fournis par Health o meter® Professional. L'utilisation d'un adaptateur non-indiqué annulera la garantie, et peut poser un sérieux risque de sécurité.
- Pour une utilisation avec des modèles d'adaptateurs ca notés à la page suivante (non inclus)
- Avant d'utiliser cette balance, vérifiez si le câble de l'adaptateur CA n'est pas fissuré ou effiloché, ou si les broches de la fiche ne sont pas cassées ou tordues.
- Avant d'utiliser cette balance, veillez à ce que l'adaptateur CA soit branché dans une prise de courant ayant la tension nominale appropriée pour son bon fonctionnement.
- Assurez-vous que la prise de courant soit reliée à un disjoncteur ou à une autre source d'alimentation protégée.
- Débranchez l'adaptateur CA et rangez soigneusement l'adaptateur et son câble avant de déplacer la balance.
- Utilisez cette balance à des tensions et des fréquences autres que celles spécifiées peut endommager l'équipement et annulera la garantie.

Lorsque la balance fonctionne sur piles:

- Si le message « piles faibles » s'affiche à l'écran, remplacez les piles ou utilisez l'adaptateur CA dès que possible.
- Lors du remplacement / de l'insertion des piles, veillez à utiliser des piles neuves.

Cet équipement a été testé et jugé conforme aux valeurs limites de la CEM pour la directive 93/42/CEE sur les équipements médicaux (EN 55011 Classe A et EN 60601-1-2). Ces normes sont conçues pour fournir une protection raisonnable contre les interférences nuisibles dans les installations de type médical. L'équipement génère, utilise et peut émettre une énergie haute fréquence et, s'il n'est pas installé et utilisé conformément aux présentes instructions, cela peut provoquer des interférences avec d'autres appareils à proximité. Il n'y a aucune garantie que des interférences ne surviendront pas avec une installation particulière. Si cet équipement provoque des interférences nuisibles avec d'autres appareils, ce qui peut être déterminé en allumant et en éteignant l'équipement, il est recommandé à l'utilisateur d'essayer d'éliminer ces interférences en appliquant une ou plusieurs des mesures suivantes:

- Réorienter ou déplacer le dispositif de réception.
- Augmenter la distance entre les équipements.
- Branchez l'équipement sur une prise de courant se trouvant sur un circuit différent de celui sur lequel est branché le ou les autres appareils.
- Consultez le service clientèle ou un technicien spécialisé pour obtenir de l'aide.

En aucun cas, Pelstar, LLC ne saurait être tenu responsable des dommages ou blessures résultants ou liés au montage, à l'utilisation ou à la mauvaise utilisation de ses produits.

CARACTÉRISTIQUES

Général

La balance numérique de modèle 499KL / 499KG utilise une technologie de microprocesseur hautement sophistiquée. Chaque balance de précision est conçue pour fournir des mesures de poids précises, fiables et constantes. De plus, chaque balance est conçue pour fournir à l'utilisateur des fonctionnalités qui rendent la pesée simple, rapide, et pratique.

Sur le 499KL, le poids peut être affiché en livres (lb) ou en kilogrammes (kg). Sur le poids 499KG est affiché en kilogrammes seulement. **La balance peut être alimentée en utilisant un l'adaptateur AC (non-inclus) ou avec 6 batteries AA (inclus).**

Caractéristiques Balance

Capacité et Résolution	499KL; 550 lb x 0.2 lb (220 kg x 0.1 kg) 499KG: 220 kg x 0.1 kg	
Exigences d'Alimentation	Adaptateur Model No. UE15WCP1-090050SPA, Pièces No. UE160714HKKK1-P Adaptateur Model No. UES06WNCP-090050SPA, Pièces No. UE190716HKSH2RM Adaptateur Model No. / Pièces No. RHD10W090050 (non-inclus) Entrée: 100-240VAC, 50/60Hz, 500mA Sortie: 9.0V $\overline{\text{---}}$ 0.5A ou 6 - batteries (inclus)	
Températures:	Ambiantes d'utilisation: 50°F to 104°F (10°C to 40°C) Températures d'entreposage: 32°F to 122°F (0°C to 50°C) Humidité Maximale: 95% RH	
Dimensions Physiques	Balance (Dimensions Globales) Largeur: 14 1/8" (359 mm) Profondeur: 21 1/8" (537 mm) Hauteur: 43 1/2" (1105 mm) Poids: 20 lb (9kg)	Plateforme (Surface Debout) Largeur: 13 3/4" (349 mm) Profondeur: 16 1/2" (419 mm) Hauteur: 2 3/8" (60 mm)

DÉFINITION DES SYMBOLES



Attention, Consultez les Documents Joint



Plage de Température
(10°C à 40°C / 50°F à 104°F)





Pièces Appliquées Type BF



Bloc d'Alimentation AC à DC

CERTIFICATIONS / DISPOSITION

Descriptions de Certification

	<p>Pelstar, LLC a été officiellement certifié comme fabricant d'appareils médicaux Health o meter® Professional conformément aux exigences légales. Le système d'assurance de qualité Pelstar, LLC couvre le développement, production, vente et service de balances médicales et de systèmes de mesure.</p>
	<p>Ce produit est testé et répond aux exigences de:</p> <ol style="list-style-type: none"> 1. UL60601-1 Première Édition: Sécurité pour Équipement Médical Électrique 2. CSA C22.2 No. -1-M90 Équipement Médical Électrique
	<p>Les produits portant ce symbole répondent aux exigences de : Directive relative aux dispositifs médicaux 93/42/CEE</p>

Les balances professionnelles Health o meter® sont fabriquées dans des usines homologuées par la FDA.

Informations sur la connectivité

Pour permettre une transmission fiable des données relatives au poids, à la taille et à l'indice de masse corporelle (IMC), cette balance est conçue pour se connecter à un ordinateur, un moniteur ou tout autre appareil électronique via un port USB ou la technologie sans fil Pelstar® (en option). Cette fonctionnalité permet de réduire les risques d'erreurs médicales dues à une mauvaise copie et à un mauvais enregistrement des données du patient. Pour plus d'informations sur la manière de connecter la balance à d'autres appareils électroniques, veuillez contacter le service d'assistance technique de Health o meter® Professional Scales, joignable pendant les heures de bureau au 1-800-638-3722.

N.B.: Si vous avez acheté le modèle « BT » de ce produit, reportez-vous aux instructions relatives à la configuration de la communication sans fil fournies avec l'emballage.

Élimination de la balance



Cette balance Health o meter® Professional doit être éliminée convenablement en tant que déchet électronique. Respectez les réglementations nationales, régionales ou locales qui vous sont applicables en matière d'élimination des déchets électroniques ou des piles. Ne jetez pas cet appareil dans les ordures ménagères.

INSTRUCTIONS D'ASSEMBLAGE

Avant Assemblage

Chaque balance numérique à faisceau au niveau des yeux 499KL / 499KG est livrée dans une seule boîte. Inspectez attentivement l'extérieur de la boîte pour tout dommage de livraison avant de l'ouvrir. S'il y a du dommage, contactez votre livreur ou un représentant Health o meter® Professional immédiatement au 1-800-815-6615. Les réclamations doivent être déposées avec le livreur aussi tôt que possible après la réception du paquet. L'information suivante décrit en détail ce que vous trouverez dans la boîte principale lorsque vous la déballez. Pour prévenir d'endommager la balance, retirez avec soin l'unité de la boîte et enlevez tous les matériaux d'emballage. Mettez la boîte de côté pour l'entreposage. Pour éviter d'égratigner une des parties de la balance lors du déballage, n'utilisez pas d'exacto, de couteau, de ciseaux ou tout autre objet pointu pour ouvrir l'emballage protecteur.

Liste des Pièces

Carton

- (1) Plateforme de la balance (C)
- (1) Colonne supérieure avec ensemble d'affichage (colonne A)
- (1) Colonne inférieure (colonne B)
- (6) Piles AA
- (1) Instructions aux utilisateurs

Outils Requis

Tournevis à tête Philips (non-inclus)

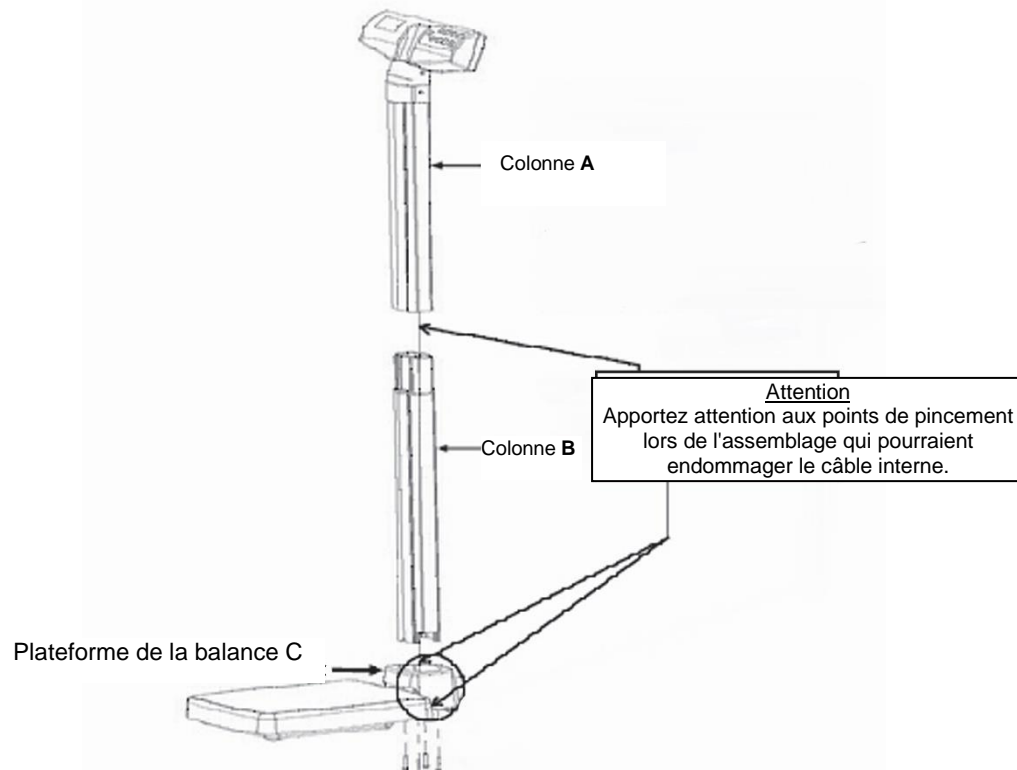

Remarque : Cette balance a été calibrée en usine et ne nécessite pas de calibrage avant utilisation.

INSTRUCTIONS D'ASSEMBLAGE (SUITE)

1. Enlevez soigneusement le contenu de la boîte et placez chaque pièce sur une surface plane, nivelée et sèche. Enlevez les 4 vis de montage et les rondelles du bas de la colonne B et mettez-les de côté pour l'étape 7 de l'assemblage.

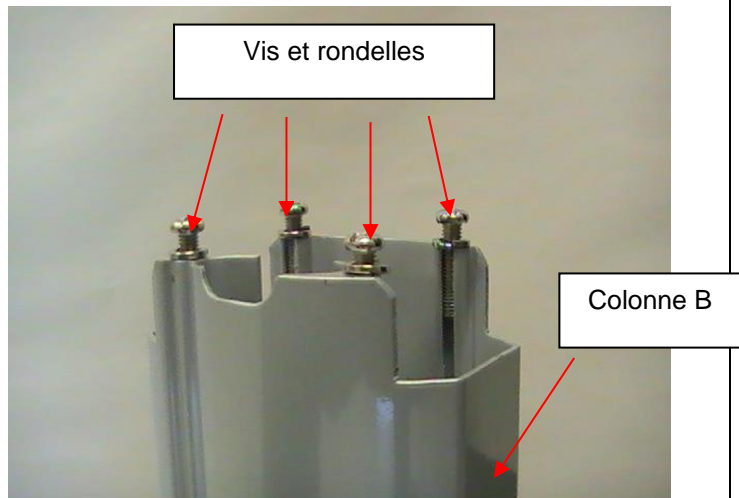

2. Enlevez le support noir de la plateforme C de la balance. Lisez l'étiquette « Attention » et puis retirez-le du support. Placez le support au bas de la colonne B avec la flèche de l'étiquette de la prise de l'adaptateur pointant vers le bas de la colonne.

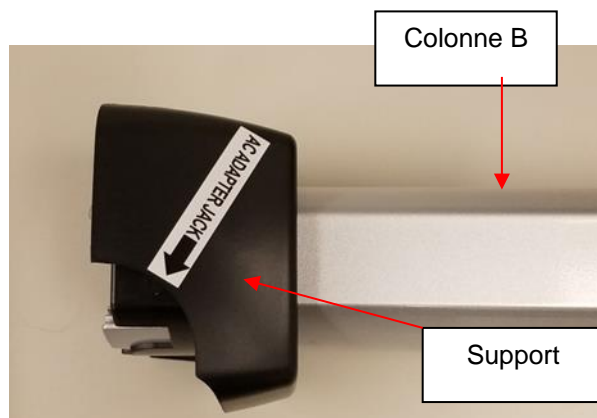

INSTRUCTIONS D'ASSEMBLAGE (SUITE)

3. Situez le câble de connexion de la cellule de charge à l'intérieur de la colonne A. Pendant que vous tenez la colonne B, glissez le câble à travers l'ouverture du centre au sommet de la colonne B. Poussez le câble au complet à travers la colonne B jusqu'à ce que la prise atteigne le bas de la colonne.

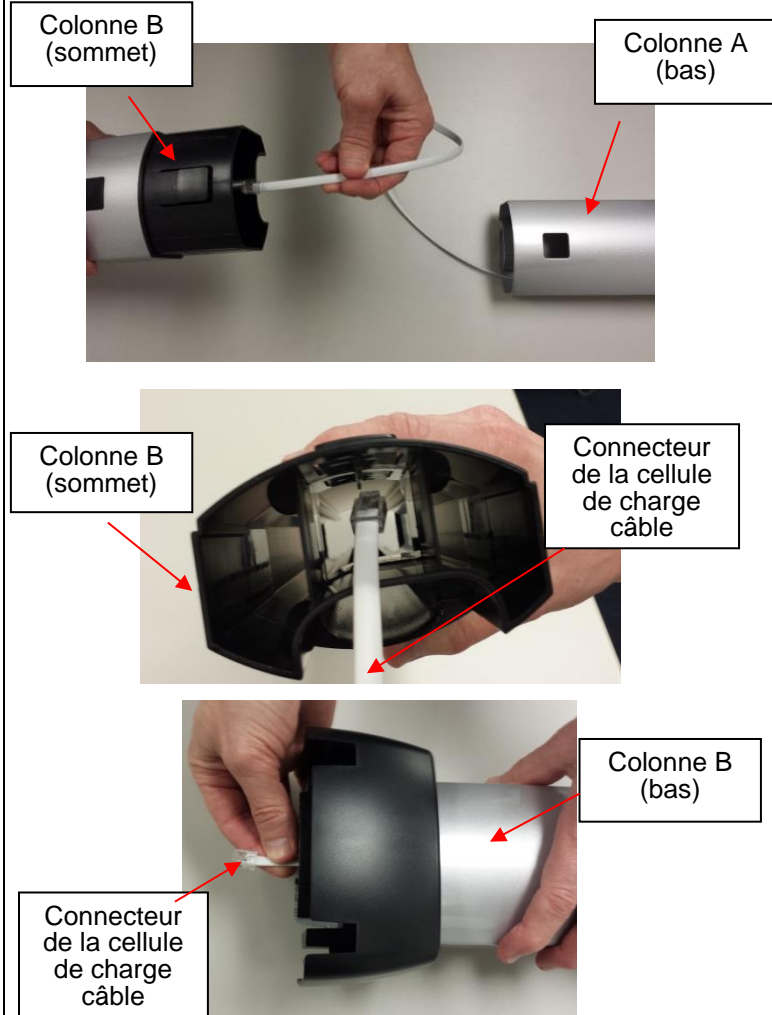

4. Alignez la colonne A et la colonne B. Les entailles sont situés à la base de la colonne A et au sommet de la colonne B. Enclenchez les ergots de verrouillage. Assurez-vous que la languette de verrouillage est fixée en place. **Note :** Lorsque vous alignez et verrouillez les colonnes, faites attention de ne pas pincer le câble de connexion de la cellule de charge.

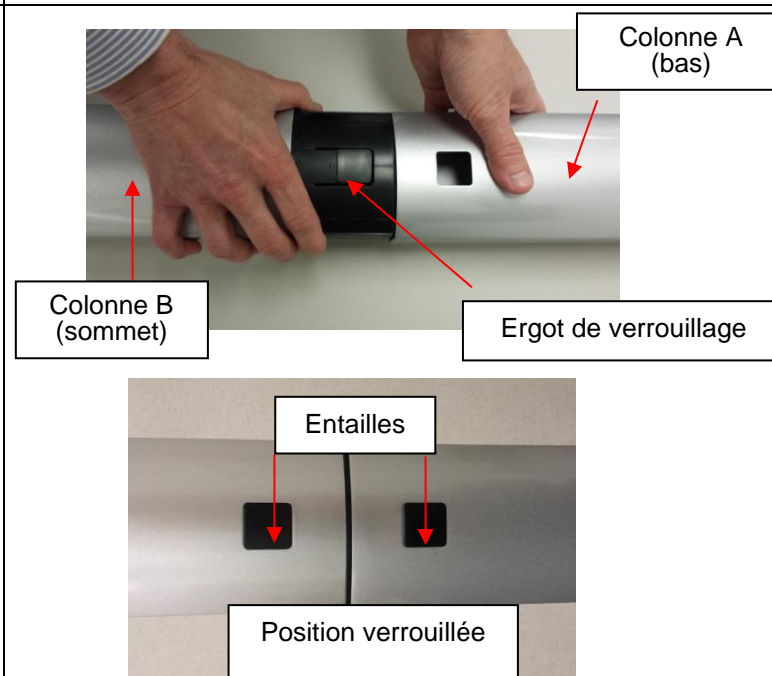

INSTRUCTIONS D'ASSEMBLAGE (SUITE)

5. Placez la plateforme C de la balance sur le côté et placez la colonne B sur le côté, perpendiculaire à la plateforme. Le devant de la tête de l'écran de la colonne A devrait faire face vers l'avant et au-dessus de la plateforme C de la balance.

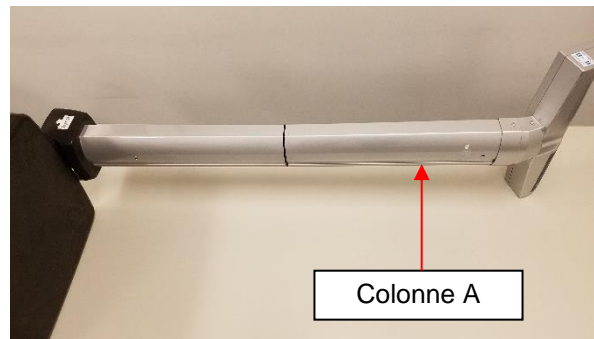
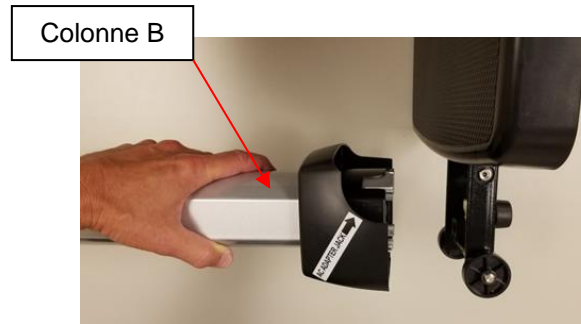

6. Tirez avec attention le câble de connexion du dessous de la colonne B et branchez-le dans la prise RJ de la plateforme C de la balance. **Attention : Une fois branché, gardez une poigne ferme sur les colonnes pour vous assurer que le câble de connexion de la cellule de charge n'est pas tiré de la prise RJ.**
Ce câble relie les cellules de charge à la tête d'affichage et doit être entièrement branché pour que la balance fonctionne correctement.



INSTRUCTIONS D'ASSEMBLAGE (SUITE)

7. Positionnez et fixez les colonnes reliées A et B à la plateforme de la balance C. Situez les 4 vis de fixation qui avaient été retirées dans l'étape 2. Assurez-vous que les rondelles sont situées entre les têtes de vis et les trous de vis de la plateforme de la balance C. Insérez les 4 petites vis par les trous de vis du dessous de la plateforme de la balance C et dans la colonne B. En utilisant un tournevis à tête Phillips, serrez les vis pour fixer la colonne B à la base de la plateforme C.



ALIMENTER LA BALANCE

Alimenter la balance - Insertion des piles

1. À l'aide d'un tournevis cruciforme, retirez les vis du couvercle du compartiment des piles situé à l'arrière de l'écran. Retirez le couvercle du compartiment des piles en exerçant une pression vers le bas sur la languette de verrouillage.



2. Remplacez ou installez 6 nouvelles piles AA. Health o meter® Professional recommande l'utilisation des piles alcalines ou au lithium, conçues pour fonctionner à 54°C (130°F). Évitez d'utiliser des piles zinc-carbone.
3. Remettez le couvercle de la pile en place sur le dispositif d'affichage.
4. Veillez à ce qu'il n'y ait rien sur la plateforme de la balance, puis appuyez sur le bouton  pour mettre l'appareil en marche. L'écran affichera le numéro de la version, suivi de tirets, puis de "0.0". LB (livres) est l'unité de mesure du poids par défaut lors de la première installation/du premier montage. Appuyez sur la touche **UNIT** pour sélectionner le mode de pesage souhaité (LB ou KG). (valable pour 499KL seulement)

N.B.: Si le message « Lo » apparaît à l'écran, cela signifie que la pile est faible. Cela n'indique PAS un problème au niveau de la mesure du poids.

Avertissement : Si vous envisagez de ne pas utiliser la balance pendant un certain temps, retirez les piles pour éviter tout risque. Leur élimination doit être effectuée conformément aux dispositions nationales, régionales ou locales en vigueur qui vous sont applicables.

Adaptateur AC optionnel

1. Branchez l'adaptateur CA (non inclus) dans la prise qui lui est réservée sur la plateforme **C** de la balance.

Avertissement: Pour éviter tout risque de sécurité, n'utilisez qu'un adaptateur CA de la marque Health o meter® Professional.





2. Branchez l'adaptateur CA de la balance à une source d'alimentation.
3. Lorsque l'adaptateur CA n'est pas branché à la balance, celle-ci fonctionnera sur piles si ces dernières y sont installées.

Attention: Commencez toujours par brancher l'adaptateur CA dans la balance, avant de le brancher dans la source d'alimentation/prise murale.

Icônes de sources d'énergie

L'icône CA: Cette icône s'affiche lorsque la balance est alimentée par l'adaptateur CA.

Icône de pile:

1. L'icône de la pile s'affiche lorsque la balance fonctionne sur piles.
2. L'icône de la batterie indique la puissance restante de la pile. Lorsque les trois segments sont pleins, cela indique que la pile est pleine. 
3. Si l'icône de la pile est vide, remplacez les piles.  Si les piles sont complètement déchargées, le message « LoBat » clignotera à l'écran et la balance s'éteindra.

INSTRUCTIONS DE MONTAGE

Pour entrer dans le menu « Options », faites un appui long sur la touche ENTER tout en appuyant et en relâchant le bouton 



Fonction d'arrêt automatique

Lorsque la balance est alimentée par l'adaptateur CA, vous pouvez régler l'écran pour qu'il s'éteigne après une période d'inactivité. La fonction d'arrêt automatique par défaut est « désactivée ». Suivez cette procédure pour activer ou désactiver cette fonction. **N.B.:** Lorsque la balance fonctionne sur piles, la fonction d'arrêt automatique est automatiquement activée.

Activation / désactivation de l'arrêt automatique

1. Lorsque la balance est éteinte, appuyez et maintenez la touche **ENTER** puis appuyez et relâchez la touche . Maintenez la touche **ENTER** jusqu'à ce que « AOF=d » ou « AOF=E » apparaisse à l'écran, puis relâchez. Appuyez à nouveau sur la touche **ENTER** pour modifier le réglage.

AOF=d Désactive la fonction d'arrêt automatique

AOF=E Active la fonction d'arrêt automatique

2. Appuyez sur **CLEAR/REWEIGH** pour enregistrer votre sélection et sortir du menu Options.
3. La balance redémarrera. L'écran affichera « **UEr** », suivi du numéro de la version, puis des tirets. Lorsque la valeur « **0.0** » s'affiche à l'écran, la balance est prête à l'usage.

Configuration de l'heure d'arrêt automatique

Lorsque la balance est alimentée par des piles ou si l'arrêt automatique est activé pour l'adaptateur CA, il est possible de régler la durée d'inactivité au bout de laquelle la balance s'éteindra. Par défaut, la durée d'arrêt automatique est de 2 minutes. Suivez la procédure suivante pour définir le nombre de minutes d'inactivité avant la mise hors tension.

1. Lorsque la balance est éteinte, appuyez et maintenez la touche **ENTER** puis appuyez et relâchez la touche . Maintenez la touche **ENTER** jusqu'à ce que « AOF=d » ou « AOF=E » apparaisse à l'écran, puis relâchez. Utilisez les boutons ▲ ou ▼ pour faire défiler l'écran d'affichage jusqu'à ce que « **AFt** » apparaisse. Appuyez sur la touche **ENTER** pour modifier l'heure d'arrêt automatique.

AFt = 1 La balance s'éteint après 1 minute d'inactivité

AFt = 2 La balance s'éteint après 2 minutes d'inactivité

AFt = 3 La balance s'éteint après 3 minutes d'inactivité

2. Choisissez le réglage que vous préférez et appuyez sur **CLEAR/REWEIGH** pour enregistrer votre sélection et quitter le menu Options.
3. La balance redémarrera. Le message « **UEr** » s'affichera à l'écran, suivi du numéro de la version, puis des tirets. Lorsque la valeur « 0.0 » s'affiche, cela signifie que la balance est prête à l'usage.

Paramétrer les options sonores

Il est possible de paramétrer l'affichage pour qu'il reste silencieux ou émette un bip sonore lorsque l'on fait fonctionner la balance. Par défaut, le réglage du son est "activé". Suivez cette procédure pour l'activer ou le désactiver.

1. Lorsque la balance est éteinte, appuyez et maintenez la touche ENTER puis appuyez et relâchez la touche . Maintenez la touche ENTER jusqu'à ce que « AOF=d » ou « AOF=E » s'affiche à l'écran, puis relâchez la touche. Utilisez les boutons ▲ ou ▼ pour faire défiler l'écran d'affichage jusqu'à ce que « **Snd** » apparaisse. Appuyez sur la touche ENTER pour modifier le réglage.

Snd = E Active le son de sorte que la balance émet un bip lorsque l'on appuie sur les touches.

Snd = d Désactive le son de sorte que la balance reste silencieuse lorsque l'on appuie sur les touches.

2. Choisissez le réglage que vous préférez et appuyez sur **CLEAR/REWEIGH** pour enregistrer votre sélection et quitter le menu Options.
3. La balance redémarrera. Le message « **UEr** » s'affichera à l'écran, suivi du numéro de la version, puis des tirets. Lorsque la valeur « 0.0 » s'affiche, cela signifie que la balance est prête à l'usage.

INSTRUCTIONS DE MONTAGE (SUITE)

Définir l'unité de mesure (LB ou KG)

(Pour 499KL seulement, cette fonction n'est pas disponible sur le 499KG)

L'unité de mesure du poids (livres / LB ou kilogrammes / KG) peut être définie de manière à n'afficher le poids que dans l'unité de mesure sélectionnée. Par défaut, la fonction de sélection de l'unité de mesure est « déverrouillé ». Suivez la procédure suivante pour verrouiller la touche UNIT. **N.B.:** Si Everlock® est activé, cette fonction n'apparaîtra pas dans le menu Options.

1. Lorsque la balance est éteinte, appuyez et maintenez la touche ENTER puis appuyez et relâchez la touche . Maintenez la touche ENTER jusqu'à ce que le message « AOF=d » ou « AOF=E » apparaisse à l'écran, puis relâchez la touche. Utilisez les boutons ▲ ou ▼ pour faire défiler l'écran d'affichage jusqu'à ce que « Unt » apparaisse. Appuyez sur la touche ENTER pour modifier le réglage.

Unt = U Permet à l'utilisateur de faire basculer l'unité de mesure du poids entre LB et KG.

Unt = L Verrouille la touche d'unité de sorte que le poids est uniquement affiché en livres (LB)

Unt = G Verrouille la touche d'unité, de sorte que le poids n'est affiché qu'en kilogrammes (KG)

2. Choisissez le réglage que vous préférez et appuyez sur **CLEAR/REWEIGH** pour enregistrer votre sélection et quitter le menu Options.

3. La balance redémarrera. Le message « UEr » s'affichera à l'écran, suivi du numéro de la version, puis des tirets. Lorsque la valeur « 0.0 » s'affiche, cela signifie que la balance est prête à l'usage.

Activer l'option Unit View avec l'unité de mesure verrouillée

Si la balance est configurée selon les instructions ci-dessus, les utilisateurs peuvent toujours visualiser l'autre unité de mesure du poids en activant l'option « Unit View ». L'activation de l'option « Unit View » permet à l'utilisateur d'appuyer sur la touche UNIT pour afficher brièvement le poids dans l'autre unité de mesure. Après avoir relâché la touche UNIT, le poids s'affichera à nouveau dans l'unité de mesure sélectionnée. Le réglage par défaut de l'option « Unit View » est « Désactivé ». Suivez cette procédure pour activer la fonction « Unit View » lorsque l'unité de mesure du poids est sélectionnée. **N.B.:** Si Everlock® est activé, cette fonction n'apparaîtra pas dans le menu Options.

1. Lorsque la balance est éteinte, appuyez et maintenez la touche **ENTER** puis appuyez et relâchez la touche . Maintenez la touche **ENTER** jusqu'à ce que « AOF=d » ou « AOF=E » s'affiche à l'écran, puis relâchez. Utilisez les touches ▲ ou ▼ pour faire défiler l'écran jusqu'à ce que « UdP » s'affiche. Appuyez sur la touche **ENTER** pour modifier le réglage.

UdP = d Désactive la touche **UNIT** de sorte que l'autre unité de mesure du poids ne s'affiche pas.

UdP = E Permet à l'utilisateur de visualiser l'autre unité de mesure du poids en maintenant la touche **UNIT** enfoncée, même si l'unité de mesure du poids est sélectionnée.

L'activation de cette fonction ne permet à l'utilisateur de visualiser l'autre unité que lorsqu'il appuie sur la touche UNIT ; elle ne déverrouille pas l'unité de mesure du poids.

2. Choisissez le réglage que vous préférez et appuyez sur **CLEAR/REWEIGH** pour enregistrer votre sélection et quitter le menu Options.
3. La balance redémarrera. Le message « UEr » s'affichera à l'écran, suivi du numéro de la version, puis des tirets. Lorsque la valeur « 0.0 » s'affiche, cela signifie que la balance est prête à l'usage.

Définir la mise à zéro automatique

Cette option permet à l'utilisateur de choisir si la balance devra se remettre à zéro à chaque mise sous tension ou si elle devra conserver la valeur affichée lors de sa dernière mise à zéro. Le réglage par défaut de la mise à zéro automatique est « activé ». Suivez cette procédure pour activer ou désactiver cette fonction.

INSTRUCTIONS DE MONTAGE (SUITE)

1. Lorsque la balance est éteinte, appuyez et maintenez la touche ENTER puis appuyez et relâchez la touche . Maintenez la touche **ENTER** jusqu'à ce que « AOF=d » ou « AOF=E » apparaisse à l'écran, puis relâchez. Utilisez les touches ▲ ou ▼ pour faire défiler l'écran d'affichage jusqu'à ce que le message « PU2 » s'affiche. Appuyez sur le bouton **ENTER** pour modifier le réglage.

PU2 = d La désactivation de cette fonction fait que la balance ne cherchera pas à se remettre à zéro à chaque fois qu'elle sera mise sous tension, mais conservera plutôt la valeur zéro qu'elle avait lors de sa dernière utilisation. Health o meter® Professional recommande que si l'option Désactiver est sélectionnée, les utilisateurs doivent mettre à zéro manuellement la balance avant chaque mesure de poids en appuyant sur **ZERO / TARE**. Les utilisateurs verront des tirets s'afficher à l'écran lorsque la balance se mettra à zéro.

PU2 = E L'activation de cette fonction fait que la balance se met à zéro d'elle-même lorsqu'elle est mise sous tension. Après chaque utilisation, la balance effacera le poids du patient et se remettra à zéro comme elle l'avait fait au démarrage. Health o meter® Professional recommande de garder cette fonction activée.
2. Choisissez le réglage que vous préférez et appuyez sur **CLEAR/REWEIGH** pour enregistrer votre sélection et quitter le menu Options.
3. La balance redémarrera. Le message « UEr » s'affichera à l'écran, suivi du numéro de la version, puis des tirets. Lorsque la valeur « 0.0 » s'affiche, cela signifie que la balance est prête à l'usage.

Everlock®

(Pour 499KL seulement, cette fonction n'est pas disponible sur le 499KG)

La fonction Everlock® permet de verrouiller en permanence l'unité de mesure sur la balance, ce qui désactive le bouton **UNIT**. Par défaut, la fonction Everlock® est « désactivée ». Suivez cette procédure pour enclencher le système Everlock®.

Avertissement : Ce verrouillage est permanent et ne peut être inversé.

N.B.:

- Appuyez à n'importe quel moment sur CLEAR/REWEIGH pour sortir de la procédure Everlock®.
 - Une fois Everlock® enclenché, les options Unt et UdP ne s'afficheront plus lors du défilement du menu Options.
 - Il est impossible d'empêcher Everlock® de fonctionner sans renvoyer la balance au fabricant.
5. Lorsque la balance est éteinte, appuyez et maintenez la touche ENTER puis appuyez et relâchez la touche . Maintenez la touche **ENTER** enfoncée jusqu'à ce que le message « AOF=d » ou « AOF=E » s'affiche à l'écran. Utilisez les touches ▲ ou ▼ pour faire défiler l'écran jusqu'à ce que « ELC » s'affiche. Appuyez sur la touche **ENTER** pour modifier le réglage.

ELC =d Configuration par défaut avec Everlock® désactivé.

ELC = E Active Everlock®. Une fois cette option sélectionnée, un message s'affiche à l'écran et vous invite à lancer la procédure de verrouillage. Si tel est votre désir, suivez les instructions ci-dessous.

Après avoir sélectionné Everlock®, « PASS1 » apparaîtra à l'écran. L'utilisateur est alors invité à saisir un mot de passe. Appuyez successivement sur les touches suivantes : **BMI, ENTER, ▼, ▲**
 6. Si la saisie est correcte, « ELC=L » (si la balance était en mode LB) ou « ELC=6 » (si la balance était en mode KG) s'affichera à l'écran.
 7. Utilisez les touches ▼ et ▲ pour basculer entre (L) Livres et (6) Kilogrammes. Lorsque l'unité souhaitée s'affiche, appuyez sur ENTER et « PASS2 » apparaîtra à l'écran.
 8. L'utilisateur sera alors invité à entrer le deuxième mot de passe. Appuyez successivement sur les touches suivantes : **▲, ▼, ENTER, BMI**
 6. Si la saisie est correcte, la balance affichera « ELC = L » ou « ELC = 6 », selon l'unité de mesure sélectionnée. Everlock® est maintenant activé.

INSTRUCTIONS D'UTILISATION

Clavier



Fonction	Description
	Allume et éteint la balance. S'utilise également pour procéder à l'étalonnage ou entrer dans le menu Options.
HOLD/RLS/ RECALL	Maintient le poids affiché jusqu'à ce que le bouton soit à nouveau actionné pour libérer la valeur. Permet de rappeler le poids précédemment enregistré si l'on appuie sur la touche quand il n'y a rien sur la balance.
UNIT	500KL : permet de passer de livres (LB) à kilogrammes (KG). Si l'unité de mesure du poids est verrouillée, appuyez et maintenez la touche UNIT pour afficher l'autre unité de mesure. N.B. : l'unité de mesure du poids ne changera pas sur 500KG ou si Everlock® est activé.
BMI	Permet de saisir les données relatives à la taille pour déterminer l'indice de masse corporelle (IMC) du patient.
UP ▲	Augmente le chiffre de la taille (par incréments de 0,5 po / 0,5 cm) en mode IMC ou du poids en mode prêtare. Également utilisé pour parcourir les options.
ZERO/TARE	Met la balance à zéro ou règle la tare avant une pesée.
CLEAR/ REWEIGH	Sortir d'un mode ou d'un processus. Permet également de peser le patient à plusieurs reprises sans qu'il ne soit obligé de descendre de la balance.
ENTER/ SELECT	Sélectionne une option ou une valeur.
DOWN ▼	Diminue le chiffre de la taille (par incréments de 0,5 cm) en mode IMC ou du poids en mode prêtare. Utilisé également pour parcourir les options.

INSTRUCTIONS D'UTILISATION (SUITE)

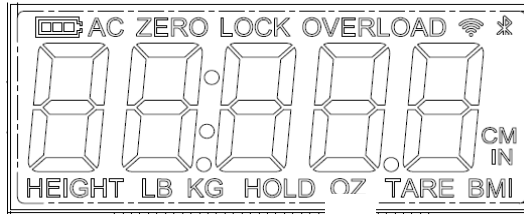

Icônes visibles à l'écran

Icône	Description
	Signale que la balance fonctionne sur piles. Indique également le niveau de puissance restante des piles.
AC	Indique que la balance fonctionne grâce à un adaptateur CA.
ZERO	S'affiche avec des tirets lorsque la balance se met à zéro.
LOCK	Clignote pendant la pesée. Reste figé lorsque le poids est verrouillé.
OVERLOAD	S'affiche lorsque le poids de l'objet posé sur la balance dépasse sa capacité.
HEIGHT	S'affiche lors de la saisie de la taille pendant le processus de détermination de l'IMC.
LB	Indique que le poids est exprimé en livres.
KG	Indique que le poids est exprimé en kilogrammes.
HOLD	S'affiche lorsqu'un poids est mémorisé ou rappelé après que l'on ait appuyé sur la touche HOLD/RLS/RECALL .
TARE	S'affiche quand un poids est taré.
BMI	S'affiche lorsque la valeur de l'IMC est déterminée.
CM	S'affiche lors de la saisie de la taille pendant le processus de détermination de l'IMC en mode KG.
IN	S'affiche lors de la saisie de la taille pendant le processus de détermination de l'IMC en mode LB.
	Uniquement pour les modèles BT : L'icône clignote : indique que le module sans fil de la balance recherche un appareil sans fil auxiliaire auquel se connecter. Icône fixe : indique que le module sans fil de la balance est connecté à un dispositif sans fil auxiliaire.

INSTRUCTIONS D'UTILISATION (SUITE)

Peser un patient

N.B.: Lorsque la balance est allumée, elle est toujours réglée par défaut sur les derniers paramètres et unités utilisés (LB ou KG).

1. Après avoir retiré tout objet de la balance, appuyez sur la touche  pour la mettre en marche.
2. Attendez que le message « 0.0 » LB ou « 0.0 » KG apparaisse sur l'écran puis aidez le patient à monter sur la balance. « LOCK » apparaîtra et clignotera sur l'écran en même temps qu'une unité de mesure du poids. Lorsqu'un poids stable est déterminé, le mot « LOCK » restera affiché en même temps que le poids du patient. Selon le mouvement du patient sur la balance, il peut s'écouler plusieurs secondes avant que la balance ne détermine le poids exact.

Attention : Pour éviter que le patient se blesse, il doit être assisté pendant toute la durée de la pesée.

3. Le poids peut être maintenu sur l'écran en appuyant sur la touche **HOLD/RLS/RECALL**. Pour le relâcher, appuyez à nouveau sur la touche **HOLD/RLS/RECALL**.
4. Une fois le poids déterminé et enregistré, faites descendre le patient de la balance. Ou appuyez sur la touche **CLEAR/REWEIGH** pour repeser le patient sans qu'il ne soit obligé de descendre de la balance.
5. Appuyez sur le bouton  pour éteindre la balance.

N.B.: La balance ne se verrouille pas sur un poids inférieur à 5 lb / 2,27 kg.

Rappel de poids

1. Pour afficher à nouveau le dernier poids déterminé, appuyez sur **HOLD/RLS/RECALL**.
2. Pour effacer le poids rappelé, appuyez à nouveau sur **HOLD/RLS/RECALL**.

Fonction de mise à zéro

La touche **ZERO/TARE** permet de mettre la balance à zéro avant de procéder à un pesage. Le bouton **ZERO/TARE** est également utilisé dans la fonction Tare, comme indiqué ci-dessous.

Fonction Tare

Lorsqu'on utilise cette balance, on peut déduire le poids d'un objet, comme une bouteille d'oxygène portable, du poids brut pour obtenir le poids net du patient.

Peser un patient et tarer un poids inconnu:

Le poids minimum qui peut être taré est de 2,27 kg. **Remarque** : la balance doit pouvoir se verrouiller sur un poids avant qu'il puisse être taré.

1. Après avoir retiré tout objet de la balance, appuyez sur la touche  pour la mettre en marche.
2. Attendez que le message « 0.0 » LB ou « 0.0 » KG s'affiche à l'écran puis placez l'objet sur la balance. Le poids de l'objet s'affichera à l'écran.
3. Appuyez sur la touche **ZERO/TARE**. Le mot « TARE » s'affichera à l'écran, suivi de « 0.0 » LB ou « 0.0 » KG.
4. Maintenez l'objet sur la plateforme, puis demandez au patient de monter lui aussi sur la balance. La balance déduira automatiquement le poids de l'objet et n'affichera que le poids du patient.
5. Lorsque l'on retire le patient et l'objet de la plateforme, une valeur négative s'affiche à l'écran. Appuyez sur le bouton **ZERO/TARE** pour effacer la valeur tarée.

INSTRUCTIONS D'UTILISATION (SUITE)

Peser un patient et tarer un poids connu (prétarage):

Le prétarage peut être effectué pour les objets ayant un poids compris entre 0,2 lb et 200 lb (0,1 kg et 91 kg).

1. Après avoir retiré tout objet de la balance, appuyez sur la touche  pour la mettre en marche.
2. Attendez jusqu'à ce que le message « 0.0 » LB ou « 0.0 » KG s'affiche à l'écran. Appuyez sur la touche **ZERO/TARE** et maintenez-la enfoncée jusqu'à ce que le mot « TARE » apparaisse.
3. L'icône de la tare se mettra à clignoter en même temps que le message « 0.0 » LB ou « 0.0 » KG vous invitant à entrer le poids à tarer. Utilisez les touches ▲ et ▼ pour augmenter ou diminuer le poids. Les poids en livres changeront par incréments de 0,2 lb et ceux en kilogrammes par incréments de 0,1 kg. Si vous maintenez les touches fléchées enfoncées, le changement s'effectuera plus rapidement.
4. Une fois la valeur de la tare souhaitée définie, verrouillez-la en appuyant sur la touche ENTER. L'icône de la tare cessera de clignoter et restera affichée, et la valeur saisie s'affichera avec un signe négatif.
5. Pesez le patient en suivant la procédure décrite à la page précédente. La balance déduira automatiquement la valeur de la tare et n'affichera que le poids du patient.
6. Pour effacer la valeur de la tare, appuyez sur la touche **ZERO/TARE**.

Fonction IMC

L'indice de masse corporelle (IMC) est un rapport entre le poids et la taille d'une personne et est exprimé sous la forme d'un score IMC. Ce score est ensuite utilisé comme un outil pour catégoriser le patient comme étant en sous-poids, normal, en surpoids, obèse ou souffrant d'obésité morbide.

1. Après avoir retiré tout objet de la balance, appuyez sur la touche  pour la mettre en marche.
2. Attendez que le message « 0.0 » LB ou « 0.0 » KG s'affiche à l'écran puis aidez le patient à monter sur la balance. « LOCK » apparaîtra et lorsqu'un poids stable sera déterminé, le poids du patient sera également affiché. Selon le mouvement du patient sur la balance, il peut s'écouler plusieurs secondes avant que la balance ne se verrouille sur un poids.
Attention : Pour éviter que le patient ne se blesse, il est nécessaire de le surveiller pendant toute la durée de l'opération.
3. Après avoir obtenu le poids du patient, appuyez sur la touche **BMI**.
4. L'écran affichera le message « 65.0 » (en mode LB) ou « 150.0 » (en mode KG). Utilisez les touches ▲ et ▼ du clavier pour entrer la taille du patient en pouces s'il a été pesé en lb ou en centimètres s'il a été pesé en kg. Si vous maintenez les touches fléchées enfoncées, le rythme des changements s'accélérera. Pour déterminer la taille du patient, suivez les instructions relatives à la mesure de la taille figurant à la page 21.
5. Une fois la hauteur saisie, appuyez sur la touche **ENTER**.
6. L'IMC du patient sera affiché à l'écran.
7. Appuyez sur la touche **CLEAR/REWEIGH** pour revenir au mode de pesage normal de la balance.

INSTRUCTIONS DE MONTAGE POUR TOISE OPTIONNELLE (499KLROD)

Remarque: Ces instructions sont pour le montage de toise optionnelle à la balance 499KL / 499KG. Une barre de hauteur n'est pas incluse avec la balance 499KL/499KG et peut être achetée séparément comme article 499KLROD.

499KLROD Montage

1. Retirez les 2 couvercles de vis en plastique sur le pilier de la balance.

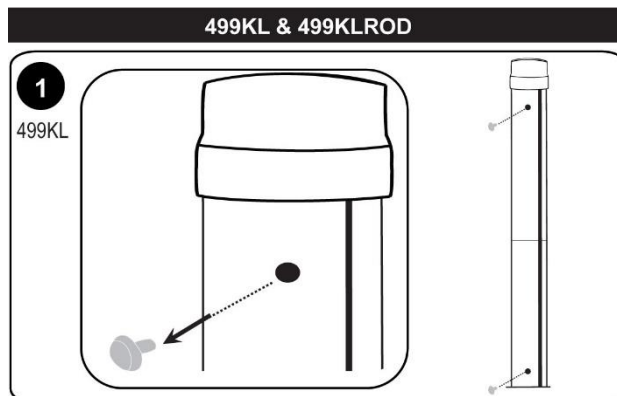

2. Insérez les vis fournies dans les trous sur le pilier.

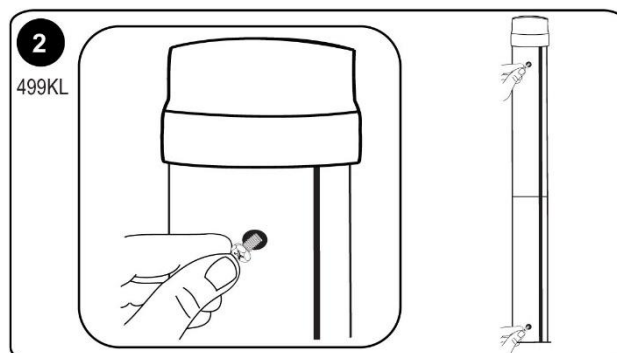

3. Positionnez les grandes fentes en trou de serrure sur la tige de hauteur sur chaque tête de vis. Lorsqu'elles sont positionnées correctement sur les deux vis, glissez doucement le 499KLROD à fond vers le bas, afin de sécuriser les verrous en trou de serrure.

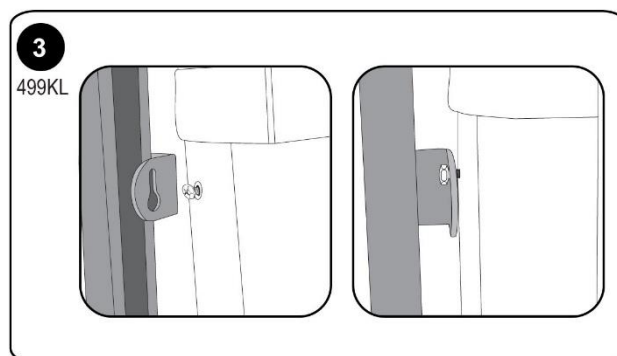

4. Serrez les vis avec la clé fermée (la clé est fournie avec le 499KLROD). Une clé à molette peut être utilisée pour serrer les vis ainsi.

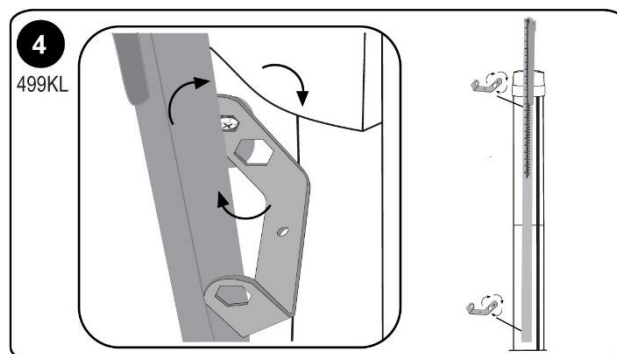



INSTRUCTIONS POUR LA MESURE DE HAUTEUR

Remarque: Ces instructions concernent la mesure de la hauteur à l'aide de la tige de hauteur optionnelle. Une barre de hauteur n'est pas incluse avec la balance 499KL/499KG et peut être achetée séparément comme article 499KLROD.

AVERTISSEMENTS: Soyez prudent lorsque vous faites coulisser la tige de haut en bas. La tige devrait bouger doucement. Rabattre la coiffe lorsqu'elle n'est pas utilisée.

Remarque : Un patient doit mesurer un minimum de 23-5/8 po (600 mm) en hauteur pour veiller à ce que la hauteur soit mesurée avec précision.

<p>1. Avec la têtière en position rabattue, faites glisser le casque vers le haut ou le bas jusqu'à la hauteur estimée du patient. Puis soulevez la têtière dans sa position horizontale.</p> <p>Pour abaisser la tige en dessous de 46 3/8 po, poussez la languette en haut de la tige de hauteur et abaissez doucement la têtière.</p>	  <p>Poussez la languette vers l'intérieur pour abaisser la tige en dessous de 46 3/8 po</p>
<p>2. Assurez-vous que la posture du patient est en position droite, et que la tête du patient est droite et de niveau. Poussez la têtière vers le bas jusqu'à ce qu'elle se repose sur la tête du patient.</p>	
<p>3. Déterminez la hauteur du patient en prenant une lecture de la valeur sur la bande de mesure à la plus proche à la ligne sur l'indicateur (voir la page suivante).</p>	

INSTRUCTIONS POUR LA MESURE DE HAUTEUR

Hauteur de la tige inférieure à 46 3/8 po

Hauteur de la tige étendue au-dessus de 46 3/8 po

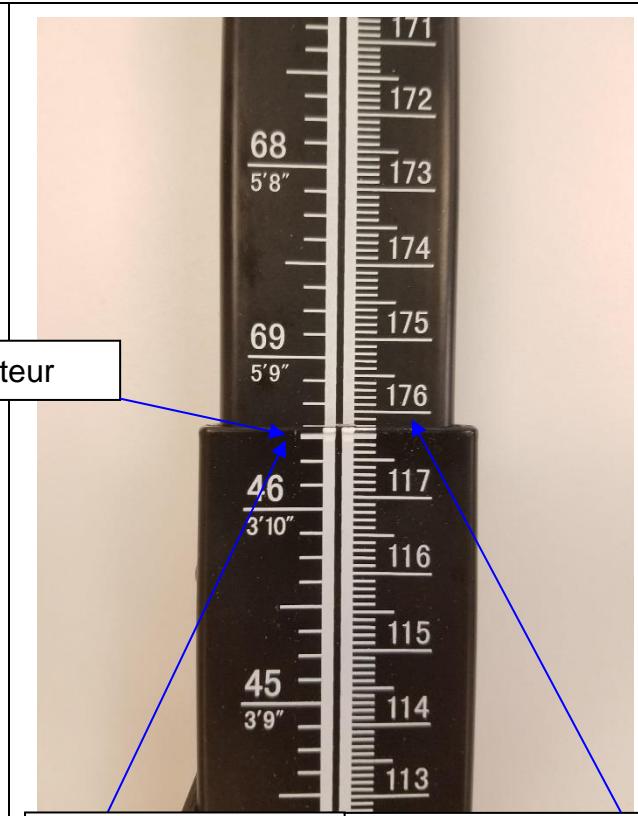
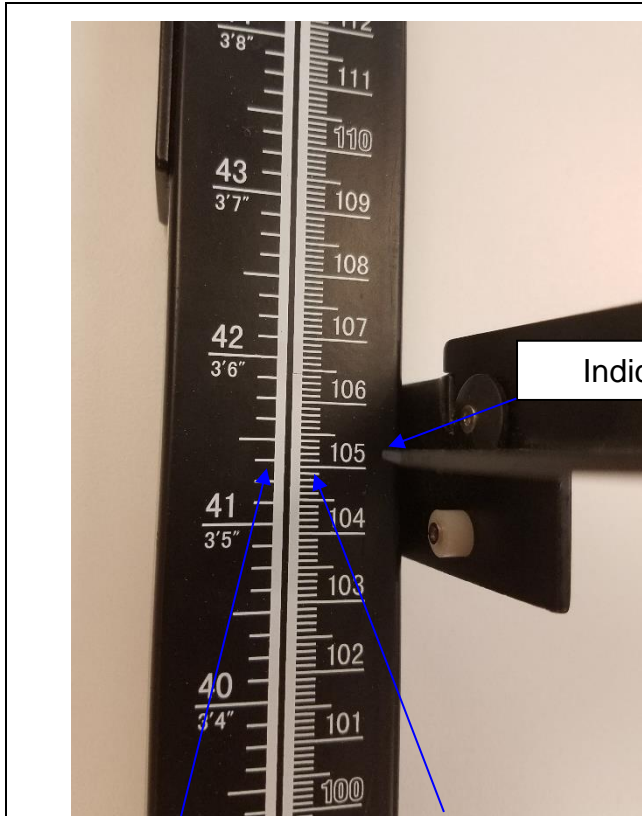

Indicateur

Pouces lus: $41'' + \frac{3}{8}''$
= $41 \frac{3}{8}''$

Cm lire: $105 \text{ cm} + 0.2 \text{ cm}$
= 105.2 cm

Pouces lus: $69'' + \frac{3}{8}''$
= $69 \frac{3}{8}''$

Cm lire: $176 \text{ cm} + 0.2 \text{ cm}$
= 176.2 cm

Pieds et Pouces: $3' + 5 \frac{3}{8}'' = 3 \text{ ft. } 5 \frac{3}{8}''$

Pieds et Pouces: $5' + 9 \frac{3}{8}'' = 5 \text{ ft. } 9 \frac{3}{8}''$

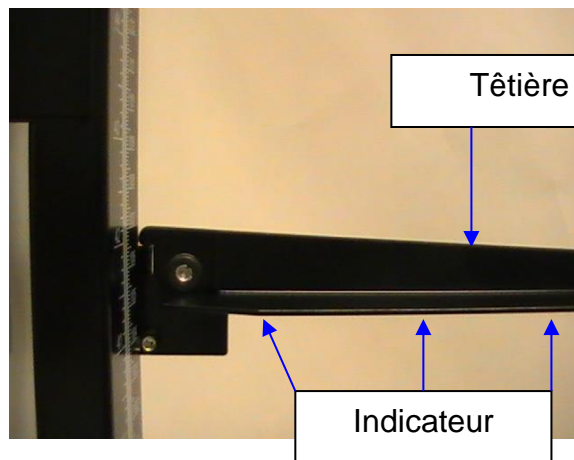

Tête

Indicateur

ÉTALONNAGE

Cette balance a été étalonnée en usine, et n'a pas besoin d'être étalonnée avant d'être utilisée. Il n'est pas nécessaire de la calibrer sur le terrain ; les utilisateurs doivent se conformer aux politiques de calibrage de leur institution. Si nécessaire, elle peut être étalonnée.

L'étalonnage de la balance est effectué en utilisant 80 kilogrammes (KG) ou 200 livres (LB), selon les unités de mesure choisies au moment de l'entrée dans le processus d'étalonnage.

LES 499 KG NE PEUVENT ÊTRE ÉTALONNÉS QU'EN KILOGRAMMES.

Si Everlock® est activé, la balance ne pourra être étalonnée que dans l'unité de mesure sélectionnée.

N.B.: Seuls des poids certifiés, traçables et conformes aux normes nationales doivent être utilisés pour les procédures d'étalonnage.

1. Appuyez et maintenez les touches **UNIT** et **ZERO/TARE** en même temps, puis appuyez et relâchez la touche pour mettre la balance en marche. Continuez à appuyer sur les touches **UNIT** et **ZERO/TARE** jusqu'à ce que le message « CAL » s'affiche à l'écran. Relâchez toutes les touches. **N.B.** : L'écran affichera le message « CAL » jusqu'à ce que la combinaison de touches soit relâchée.
2. Une fois les boutons relâchés, le message suivant défilera horizontalement sur l'écran : « - 2Ero SCALE – ». Enlevez tout objet de la plateforme et appuyez sur la touche **ZERO/TARE**.
3. La balance se mettra à zéro et le message suivant défilera horizontalement à l'écran : « -PLACEZ 200 SUR L'ÉCHELLE Appuyez sur la touche EnTER- »(si en livres sterling) ou « -PLACEZ 80 SUR LA BALANCE Appuyez sur la touche EnTER- » (si en KG). Vous pouvez basculer entre livres et kilogrammes en utilisant le bouton **UNIT**. Si Everlock® est activé, vous ne pourrez étalonner l'appareil que dans l'unité de mesure sélectionnée.
4. Une fois le poids adéquat posé sur la plateforme, appuyez sur la touche **ENTER**. Le message « - CAL – » clignotera à l'écran pendant l'étalonnage de la balance.
 - A. Si le poids se trouve dans la plage d'étalonnage, un numéro à quatre chiffres s'affichera à l'écran. Retirez le poids de l'échelle et l'échelle redémarrera. Remarque : le nombre d'étalonnage à 4 chiffres restera jusqu'à ce que le poids soit enlevé.
 - B. Si le poids placé sur la balance ne correspond pas aux normes d'étalonnage (200 lb ou 80 kg), le message suivant s'affichera : « - Out of RANGE – ». Le calibrage ne sera pas effectué. Appuyez sur la touche **CLEAR** pour quitter le mode de calibrage. L'échelle redémarre et passe par la séquence de mise sous courant pour afficher 0,0. Éteindre l'échelle et recommencer le processus d'étalonnage.

DÉPANNAGE

DÉPANNAGE

Avant de contacter le technicien, reportez-vous aux instructions suivantes pour vérifier et corriger les éventuelles défaillances. Si l'écran affiche des messages d'erreur autres que ceux ci-dessous, contactez

Service d'assistance technique pour les balances médicales de Health o meter® au 1-800-638-3722.

Anomalie	Cause possible	Mesures correctives
La balance ne s'allume pas	1. La pile déchargée 2. Prise électrique défectueuse 3. Mauvaise alimentation	1. Remplacer les piles 2. Utiliser une autre prise 3. Replaces AC adapter
Mesure contestable ou la balance ne se remet pas à zéro	1. Un objet extérieur interfère avec la balance. 2. L'écran n'affichait pas « 0.0 » avant la pesée 3. La balance n'est pas placée sur un sol plat 4. La balance est dérégulée	1. Eloignez la balance de l'objet qui le gêne 2. Faites descendre le patient de la balance, mettez-la à zéro et recommencez le processus 3. Placez la balance sur un sol plat et recommencez le processus 4. Vérifier le poids avec une valeur de poids connue
La pesée s'effectue, mais le processus dure trop longtemps et le poids ne se fige pas à l'écran	Le patient n'est pas immobile	Demandez au patient de rester immobile
L'écran affiche le message « UNDeR ».	Présence d'un poids négatif	Appuyez sur la touche ZERO/TARE pour remettre la balance à zéro.
L'écran affiche des tirets et l'icône « OVERLOAD »	Le poids sur la balance dépasse la capacité soutenue	Enlever l'excès de poids et utiliser la balance selon ses limites
L'écran affiche « LoBat » et la balance s'éteint	Les piles sont à plat	Remplacer les piles suivant les instructions
L'écran affiche continuellement des tirets et ne se stabilise pas sur «0.0»	Le câble de connexion du capteur de pesage n'est pas branché ou le capteur de pesage est endommagé	Consultez les instructions ci-dessous pour inspecter le câble du capteur de charge.

Inspecter le câble du capteur de charge



1. À l'aide d'un tournevis cruciforme, retirez le couvercle situé à l'arrière de la base de la plateforme.

Câble de cellule de pesage connecté



Câble de cellule de pesage non connecté



2. Inspectez le câble de connexion de la cellule de pesage pour vous assurer qu'il est bien branché dans la prise RJ. Si le câble était branché, débranchez-le et rebranchez-le à nouveau jusqu'à ce qu'il se verrouille en place. Après avoir vérifié la connexion, remplacez le couvercle à l'arrière de la base de la plateforme.

NETTOYAGE Y REMPLACEMENT DES PIÈCES

Nettoyage et désinfection

Un entretien et un nettoyage appropriés sont essentiels pour garantir une précision et une efficacité durables des pesées.

1. Health o meter® Professional recommande d'utiliser l'une des solutions suivantes sur un chiffon doux ou une lingette jetable:
 - solution d'eau et de savon doux
 - Alcool isopropylique à 70%
 - solution contenant de 1 à 5 % de peroxyde d'hydrogèneAprès le nettoyage et la désinfection, essuyez-la avec un chiffon humidifié à l'eau, puis avec un chiffon propre et sec. Pour éviter l'accumulation de résidus ou la présence de surfaces humides, assurez-vous que toutes les parties de la balance sont bien sèches après le nettoyage.
2. N'utilisez jamais des matières rugueuses ou abrasives pour nettoyer la balance, car elles en endommageraient le revêtement.
3. Évitez d'immerger la balance dans l'eau ou tout autre liquide.
4. Évitez de verser ou de pulvériser des liquides directement sur l'équipement.

Remplacement des pièces

Il est possible d'obtenir des pièces de rechange si une pièce de la balance a besoin d'être remplacée. Contactez le service clientèle de Health o meter Professional Scales au 1-800-815-6615 pour savoir si ces pièces de rechange sont disponibles.



GARANTIE

Garantie limitée

Que couvre la garantie ?

Cette balance Health o meter® Professional est garantie à partir de la date de son achat contre les défauts liés aux matériaux ou à la fabrication pendant une période de deux (2) ans. Si le produit ne fonctionne pas correctement, retournez-le, fret payé d'avance et correctement emballé, à Pelstar, LLC (voir les instructions dans la section « Pour bénéficiaire de la garantie », ci-dessous). Si le fabricant constate qu'il existe un défaut lié au matériel ou à la fabrication, le seul dédommagement du client sera le remplacement gratuit de la balance. Ce remplacement sera effectué avec un produit ou un composant neuf ou reconditionné. Si le produit n'est plus disponible, il peut être remplacé par un produit similaire de valeur égale ou supérieure. Les pièces remplacées ne sont couvertes que pendant la période de garantie initiale.

Qui est couvert ?

L'acheteur original du produit doit avoir une preuve de l'achat du produit pour bénéficier de la garantie. Veuillez conserver votre facture ou votre reçu. Les revendeurs ou magasins de vente au détail qui vendent des produits Pelstar n'ont pas le droit d'altérer, de modifier ou de changer de quelque manière que ce soit les termes et conditions de cette garantie.

Qu'est-ce qui est exclu ?

Votre garantie ne couvre pas l'usure normale des pièces ni les dommages résultant de l'un des éléments suivants : utilisation négligente ou abusive du produit, utilisation sur une tension ou un courant inadéquat, utilisation contraire aux manuels d'utilisation, abus, y compris la falsification, les dommages en cours de transport ou les réparations ou remplacements non autorisés. En outre, la garantie ne couvre pas les catastrophes naturelles, telles que les incendies, les inondations, les ouragans et les tornades. Cette garantie vous donne des droits légaux spécifiques. Vous pouvez également avoir d'autres droits, mais cela varie d'un pays à l'autre, d'un État à l'autre, d'une province à l'autre ou d'une juridiction à l'autre.

Pour bénéficiaire de la garantie, conservez votre ticket de caisse ou un document prouvant votre achat. Appelez le (+1) 800-638-3722 ou le (+1) 708-377-0600 pour recevoir un numéro d'autorisation de retour (AR), qui doit figurer sur l'étiquette de retour. Joignez votre preuve d'achat au produit défectueux, ainsi que votre nom, votre adresse, votre numéro de téléphone de jour et une description du problème. Emballer soigneusement le produit et envoyez-le, fret et assurance prépayés, à:

Pelstar, LLC

Attention R/A# _____

Service de retour

9500 West 55th Street

McCook, IL 60525

Garantie prolongée disponible *

Cette balance est éligible au programme de prorogation de garantie de Health o meter® Professional ScaleSurance®. ScaleSurance® proroge la période de garantie de deux ans supplémentaires. Cette prorogation de la garantie limitée standard peut être acquise avec l'achat de nouvelles balances ou pour une balance existante d'un établissement avant l'expiration de sa garantie actuelle. Pour en savoir plus, consultez le site www.homscases.com/scalesurance/ ou contactez votre distributeur de matériel médical.

* Pas disponible dans tous les pays



PELSTAR®, LLC

9500 West 55th St. McCook, IL 60525-7110 USA

1-800-638-3722 or 1-708-377-0600

VEUILLEZ ENREGISTRER VOTRE BALANCE POUR BÉNÉFICIER DE LA GARANTIE À L'ADRESSE SUIVANTE:

www.homscases.com

Health o meter® est une marque déposée de Sunbeam Products, Inc. utilisée sous licence.

Les produits Health o meter® Professional sont fabriqués, conçus et détenus par Pelstar®, LLC.

Nous nous réservons le droit d'améliorer, de renforcer ou de modifier les caractéristiques ou spécifications du produit Health o meter® Professional sans préavis.

© Pelstar, LLC 2021

Health o meter®

P r o f e s s i o n a l

Model 499KL

CLICK THE BOX BELOW OR
SKIP TO THE PAGE NOTED



**Cautions and
Warnings**
p. 195

**Specifications /
Definition of
Symbols**
p. 196

**Certifications /
Connectivity /
Disposal**
p.197

**Assembly
Instructions**
p.198

**Powering the
Scale / Battery
Replacement**
p.203

**Set Up
Instructions**
p.204

**Operating
Instructions**
p.205

**Optional Height
Rod Assembly and
Measuring
Instructions**
p.208

Calibration
p.211

Troubleshooting
p.212

**Cleaning /
Replacement
Parts**
p.213

Warranty
p.214

Español
p.215

Français
p.236

CAUTIONS AND WARNINGS

INTENDED USE

This Health o meter® Professional scale is intended to be used in a professional medical environment by trained medical staff. This product was designed to weigh patients who are safely positioned and standing on the platform. Do not modify the product or use it for anything other than its intended purpose.

To prevent patient/caregiver injury or damage to your scale, please follow the instructions in this user manual very carefully.

- Do not exceed the weight capacity specified for this scale.
- For accurate weighing, this scale must be placed on a flat, stable surface.
- For accurate weighing, verify before each use the proper operation according to the procedure described in this manual.
- Do not use in the presence of flammable or explosive materials.
- If the scale becomes damaged, it should not be operated until properly serviced.
- Do not transport the scale with a patient or object on the scale.
- Do not wheel or pull the scale down stairs, doing so may damage internal parts.
- Ensure that the AC adapter and scale do not come in contact with liquids, excessive temperature, or excessive humidity.
- Exercise caution when assembling the scale column so as to not pinch the load cell connector cable.

Patient/caregiver safety

- This scale is designed for static weighing of patients only. No scale should be used for patient transfer.
- Patient should wear socks or other form of lightweight foot covering during weighing event.
- To prevent patient injury, the patient must be attended to throughout the entire weighing event. Caregivers should ensure that the patient is stable and provide support as needed when getting onto and off of the scale.

When operating the scale with the AC adapter:

- Operate this scale exclusively with the AC adapter provided by Health o meter Professional. Use of an unspecified adapter will void the warranty, and can pose a serious safety hazard.
- For use with AC adapter model ADPT31 (USA or Canada) or ADPT30 (International) (not included)
- Prior to using this scale, inspect the AC adapter cord for cracking / fraying, or for broken / bent plug prongs.
- Prior to using this scale, ensure that the AC adapter is plugged into an outlet with the rated voltage appropriate for operation.
- Ensure that the AC outlet is wired to a circuit breaker or other protected power source.
- Unplug the AC adapter, and carefully store both the adapter and adapter cord before moving the scale.
- Operating this scale at voltages and frequencies other than specified can damage the equipment and will void the warranty.

When operating the scale with batteries:

- If the "LO" indicator activates, replace the batteries or switch to the AC adapter as soon as possible.
- When replacing / inserting batteries, be sure to use all new batteries.

This equipment has been tested and found to comply with the EMC limits for the Medical Device Directive 93/42/EEC (EN 55011 Class A and EN 60601-1-2). These limits are designed to provide reasonable protection against harmful interference in a typical medical installation. The equipment generates, uses and may radiate radio frequency energy and, if not installed and used in accordance with these instructions, may cause interference to other devices in the vicinity. There is no guarantee that interference will not occur in a particular installation. If this equipment does cause harmful interference with other devices, which can be determined by turning the equipment off and on, the user is encouraged to try to eliminate the interference by one or more of the following measures:

- Reorient or relocate the receiving device.
- Increase the separation between the equipment.
- Plug the equipment into an outlet on a circuit different from that to which the other device(s) is connected.
- Consult Customer Service or a field service technician for help.

In no event whatsoever shall Pelstar, LLC be liable for damages or injuries arising from or connected with the assembly, use, or misuse of its products.

SPECIFICATIONS FOR THIS SCALE

General

The model 499KL / 499KG waist high digital beam scale uses highly sophisticated microprocessor technology. This precision scale is designed to provide accurate, reliable and repeatable weight measurements. In addition, each scale is designed to provide the user with features that make the weighing process simple, fast, and convenient.

This scale uses motion-sensing weighing technology to determine the weight of a moving patient.

On the 499KL, weight can be displayed in pounds (lb) or in kilograms (kg). On the 499KG weight is displayed in kilograms only. **This scale can be powered using AC adapter (not included) or by 6 - AA batteries (included).**

Scale Specifications

Capacity and Resolution	499KL; 500 lb x 0.2 lb (220 kg x 0.1 kg) 499KG: 220 kg x 0.1 kg	
Power Requirements	Adapter Model No. UE15WCP1-090050SPA, Part No. UE160714HKKK1-P Health o meter® Professional Model (ADPT30) (Not Included) Input: 100-240V – 50/60Hz, 500mA Output: 9.0V - - - 0.5A Or 6 AA Batteries (included)	
Environmental	Operating temperatures: 50°F to 104°F (10°C to 40°C) Storage temperatures: 32°F to 122°F (0°C to 50°C) Maximum Humidity: 95% RH	
Physical Dimensions	Scale (Overall Dimensions) Width: 14-1/8" (359 mm) Depth: 21-1/8" (537 mm) Height: 43-1/2" (1105 mm) Weight: 20 lb (9 kg)	Platform (Standing Area) Width: 13-3/4" (349 mm) Depth: 16-1/2" (419 mm) Height: 2-3/8" (60 mm)

DEFINITION OF SYMBOLS



Attention, Consult Accompanying Documents



Temperature range
(10°C to 40°C / 50°F to 104°F)





Type B Applied Parts



AC to DC power supply

CERTIFICATIONS / CONNECTIVITY / DISPOSAL

Certification Descriptions

	<p>Pelstar, LLC has been officially certified as the manufacturer of Health o meter® Professional medical devices. The Pelstar, LLC quality assurance system covers the development, production, sales and service of medical scales and measuring systems.</p>
	<p>This product is tested to and meets the requirements of:</p> <ol style="list-style-type: none"> 1. UL60601-1 First Edition: Safety for Medical Electrical Equipment 2. CSA C22.2 No. 601-1 M90: Medical Electrical Equipment

Health o meter® Professional scales are manufactured in FDA-registered factories.

Scale Connectivity Information

For reliable transmission of weight data, this scale is designed to connect to a computer, monitor, or other electronic data device via Health o meter® Professional Connectivity Solutions. This connectivity helps minimize transcription errors when recording patient data. For further information regarding how to connect this scale to other electronic devices, please contact Health o meter® Professional Scales Technical Support at 800-638-3722 or visit www.hom scales.com/innovations/connectivity.

Scale Disposal



This Health o meter® Professional scale must be disposed of properly as electronic waste. Follow the national, regional or local regulations that apply to you for disposal of electronic waste or batteries. Do not dispose of this device in the domestic waste stream.

ASSEMBLY INSTRUCTIONS

Before Assembly

Each 499KL / 499KG waist high digital beam scale is shipped disassembled in one carton. Carefully inspect the carton for shipping damage before unpacking. If damage is found, contact your shipper or a Health o meter® Professional representative immediately at 1-800-815-6615. Claims must be filed with the shipper as soon as possible after receipt of the package. The following information details what you will find inside the main carton as you unpack the parts for assembly.

To prevent scratching any components, carefully remove each assembly from the carton and unwrap the packing materials. Set the carton aside for storage. To avoid damaging the scale parts when unpacking, do not use a box cutter, knife, scissors, or any sharp object to open the protective inner packaging.

Parts List

Carton

- (2) Scale platform (C)
- (1) Upper column w/ display assembly (Column A)
- (1) Lower column (Column B)
- (6) AA batteries
- (1) User instructions

Tools Required

Phillips head screwdriver (not included)

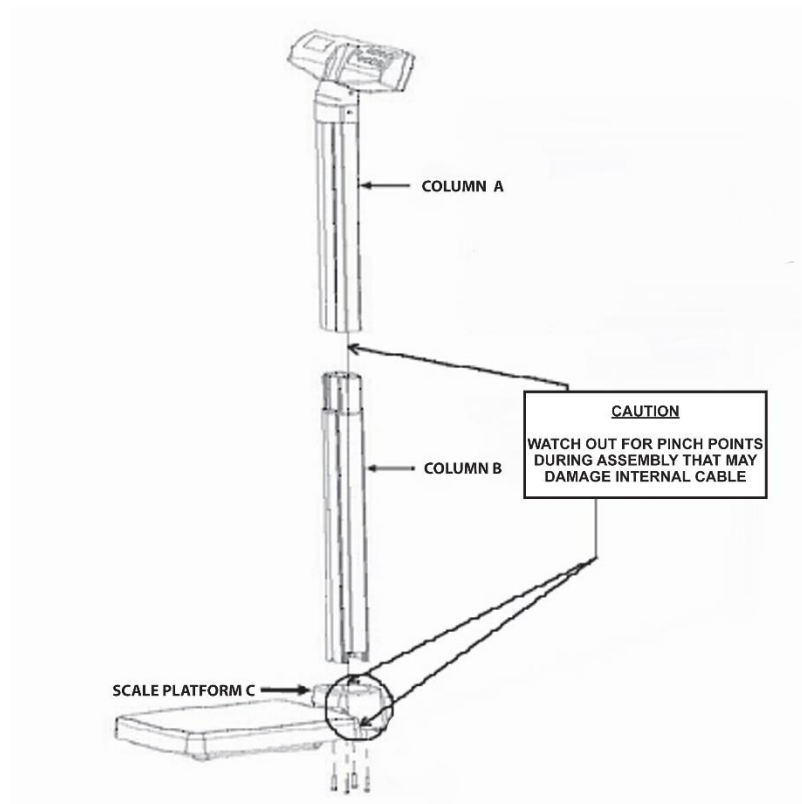

Note: This scale has been factory calibrated, and does not require calibration prior to use.

ASSEMBLY INSTRUCTIONS (CONTINUED)

1. Carefully remove the scale platform and columns A and B from the carton. Place the scale platform and columns on a flat, level, and dry surface. Remove the 4 column mounting screws and washers from the bottom of column B and set aside for assembly step 7.

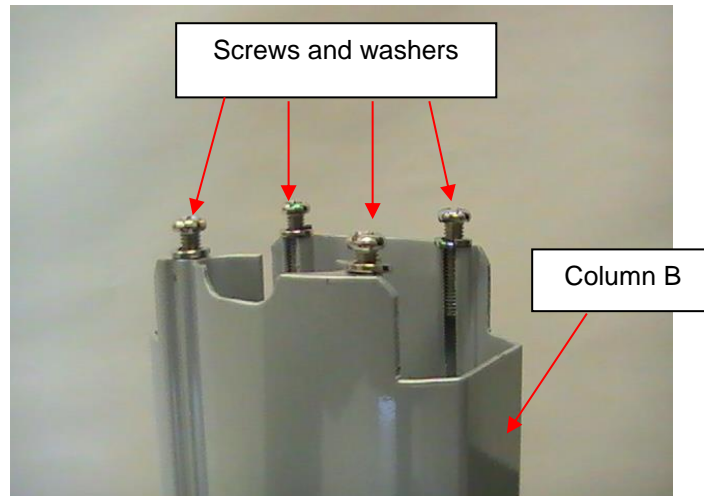

2. Remove the black bracket from scale platform C. Read the "Attention" label then remove it from the bracket. Place the bracket on the bottom of Column B with the adapter jack arrow sticker pointing towards the bottom of the column.

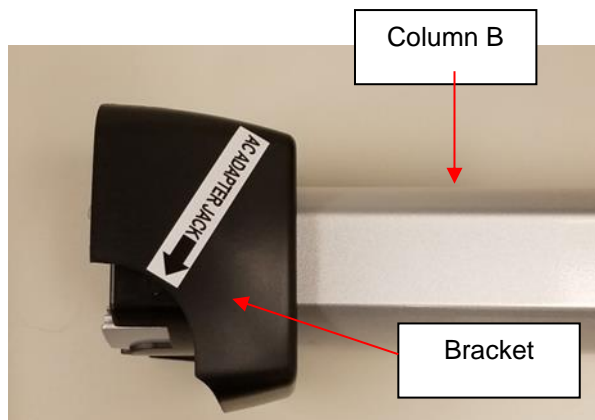

ASSEMBLY INSTRUCTIONS (CONTINUED)

3. Locate the load cell connector cable inside column A. While holding column B, slide the cable through the center opening at the top of column B. Push the cable all the way through Column B until the plug reaches the bottom of the column.

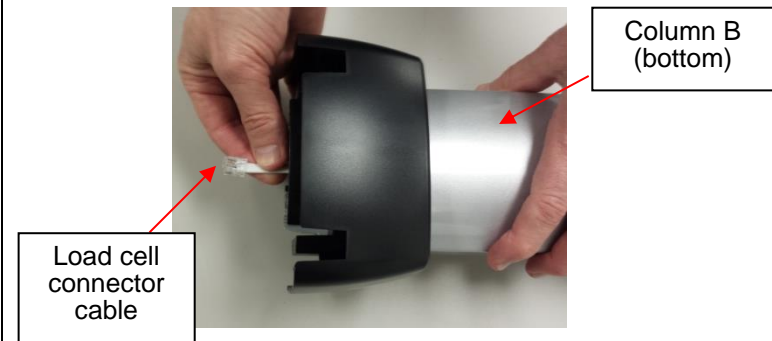
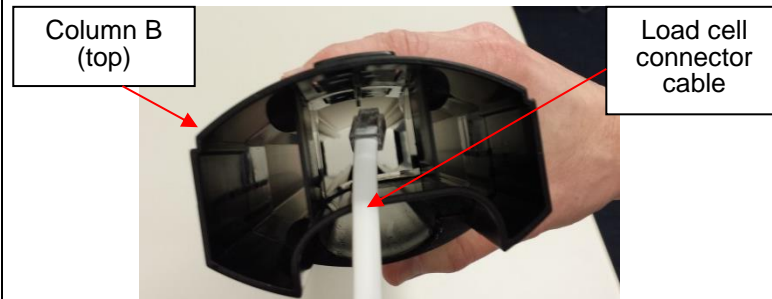
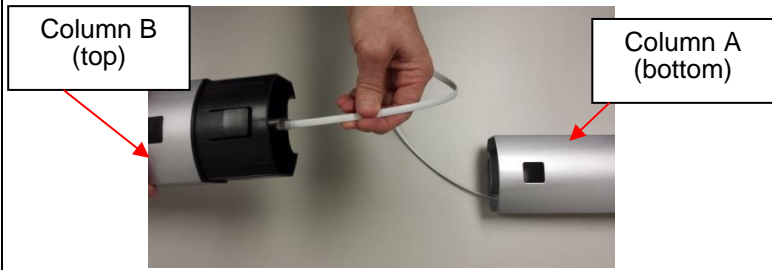

4. Align column A and column B. Notches are located at the bottom of column A and the top of column B. Snap the locking tab into place. Ensure that the locking tab is locked securely into place. **Note: When aligning and locking the columns, use caution not to pinch the load cell connector cable.**

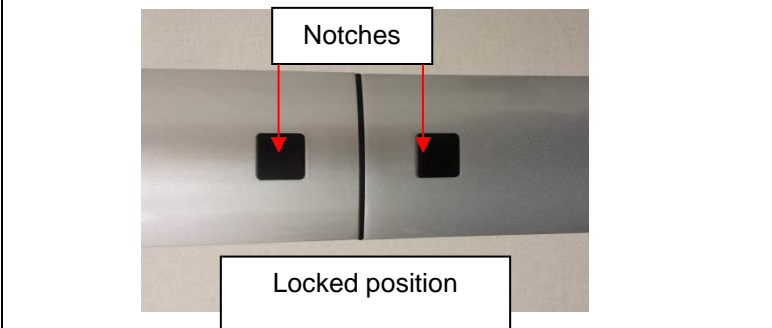
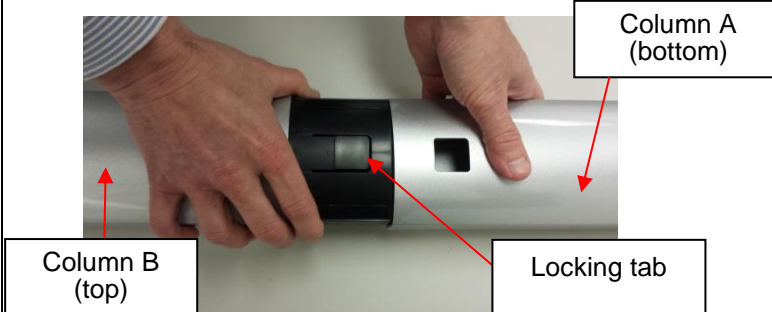

ASSEMBLY INSTRUCTIONS (CONTINUED)

5. Place scale platform C on its side and place Column B on its side, perpendicular to the platform. The front of the display head on Column A should be facing forward and above scale platform C.



6. Carefully pull the cable connector from the bottom of Column B and plug into the RJ jack on scale platform C. **Caution: Once connected, keep a firm grip on the columns to ensure the load cell connector cable is not pulled out from the RJ jack. This cable connects the load cells to the display head and must be entirely plugged in for the scale to function properly.**

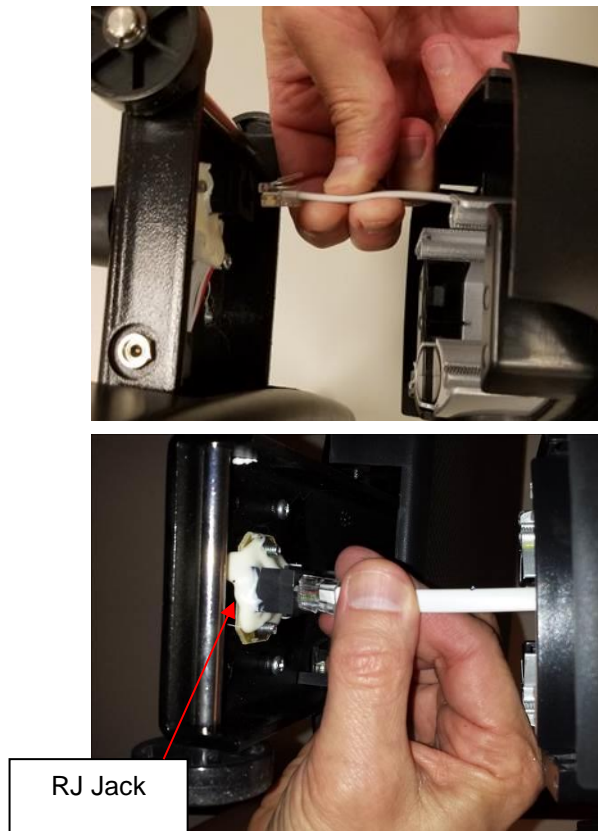

ASSEMBLY INSTRUCTIONS (CONTINUED)

7. Position and secure the connected columns A and B to scale platform C. Locate the 4 column mounting screws previously removed in step 2. Ensure that washers are located between the screw heads and the scale platform C screw holes. Insert the 4 screws through the bottom of scale platform C screw holes and into Column B. Using a Phillips head screwdriver, tighten the screws to secure Column B to the base of platform C.



POWERING THE SCALE

Powering the Scale – Inserting Batteries

1. With a Phillips head screwdriver remove the screw from the battery compartment cover located on the back of the display. Remove the battery cover by pressing downward on the locking tab.



2. Replace or install 6 new AA batteries. Health o meter® Professional recommends using an alkaline or lithium battery, rated for 130°F (54°C) operation. Do not use zinc-carbon batteries.
3. Re-attach the battery cover to the display assembly.
4. Ensure all objects are removed from the scale's platform, and then press the **ON/OFF** button to turn the scale on. The display will show "Start", then "0.0" LB. LB (Pounds) is the default weight measuring unit upon initial set-up/assembly. Press the **LB/KG** button to select your desired weight mode (LB or KG). (499KL only)

Note: The battery icon on the display does not indicate battery life. The battery icon simply indicates that batteries are being used as the power source.

Note: If the set up procedure fails, refer to the troubleshooting instructions. If the problem is not corrected, contact Health o meter Professional Scales Customer Service at 1-800-815-6615.

Note: If "Lo" appears on the display, it indicates that the battery power is low. It does NOT indicate a problem with the weight measurement.

Warning: If the scale will not be used for some time, remove the batteries to avoid a safety hazard. Disposal of batteries must be performed in accordance with the prevailing national, regional or local regulations that apply to you.

Optional AC Adapter

1. Connect the AC adapter (not included) into the adapter jack on the scale platform C.

Warning: To avoid a safety hazard, use only a Health o meter® Professional AC adapter.



2. Plug the scale's AC adapter into the power source.
3. When the AC adapter is disconnected from the scale, the scale will switch to battery power if batteries are installed.

Caution: Always plug the AC adapter into the scale first, then into the power source/wall outlet.

SET UP INSTRUCTIONS

Auto-Off Function

As an energy saving feature, the scale will automatically turn off after 2 minutes of inactivity. By default, this function is enabled. Note: The scale will not auto-off if a weight is held on the display. Press **HOLD/RELEASE** to release the held weight.

Disable Auto-Off

1. While the scale is turned off, press and hold the **HOLD/RELEASE** button.
2. While holding the **HOLD/RELEASE** button, press the **ON/OFF** button to turn the scale on.
3. "START" will briefly appear on the display followed by "AOF=0".
4. Auto-off is now disabled and the scale will remain on until the scale is manually turned off.

Enable Auto-Off

1. While the scale is turned off, press and hold the **HOLD/RELEASE** button.
2. While holding the **HOLD/RELEASE** button, press the **ON/OFF** button to turn the scale on.
3. "START" will briefly appear on the display followed by "AOF=1".
4. Auto-off is now enabled.

To Change Weight Measuring Unit LB to KG/KG to LB (499KL Only)

Note: LB (Pounds) is the default weight measuring unit upon initial set-up/assembly.

1. Press the **ON/OFF** button to turn the scale on.
2. Wait for "0.0" LB or "0.0" KG to appear on the display.
3. Press the **LB/KG** button to choose between LB or KG.

Note: The scale will always default to the unit last used even after it has been powered off and back on again. To lock the scale in a weight measuring unit follow the instructions below.

LB/KG Lock Out (499KL Only)

The weight measuring unit can be locked to only measure in KG or LB.

KG Lock Instructions (499KL Only)

1. Press the **ON/OFF** button to turn the scale on. Wait for "0.0" to appear on the display.
2. Press and hold the **LB/KG** button so the KG icon is displayed and continue holding the **LB/KG** button for approximately 10 seconds.
3. When the KG icon flashes, release the **LB/KG** button. The KG weight measuring unit is now locked and will remain locked even if the scale is turned off.

LB Lock Instructions (499KL Only)

Note: To lock in LB weight mode, you must follow the instructions above to lock in KG weight mode first.

1. Once the scale is locked in KG mode, press and hold the **LB/KG** button for approximately 10 seconds until the LB icon flashes.
2. When the LB icon flashes, release the **LB/KG** button. The LB weight measuring unit is now locked and will remain locked even if the scale is turned off.

Disabling LB/KG Lock Out (499KL Only)

Note: If your scale is locked in KG mode, you must first follow the instructions above to lock into LB mode, and then begin the disabling instructions below.

1. Press the **ON/OFF** button to turn the scale on. Wait for "0.0" to appear on the display.
2. Press and hold the **LB/KG** button until LB and KG icons *both* flash. When LB and KG are flashing, release the **LB/KG** button. The weight measuring unit is now unlocked; pressing the **LB/KG** button will allow user to toggle between LB and KG.

OPERATING INSTRUCTIONS

Keypad



(Note: there is no LB/KG button on the 499KG)

Function	Description
ON/OFF	Turns scale on and off.
ZERO	Zeroes or tares the scale prior to a weighing.
HOLD/RELEASE	Holds the weight value of the patient on the display until the button is pressed again to clear the value.
BMI	Prompts entry of height data to calculate patient's Body Mass Index (BMI).
LB/KG	Toggles between pounds (LB) and kilograms (KG). (499KL only)
CLEAR	Clears the incorrect height input when in BMI mode.
UP▲	Increases height input (0.5 in / 0.5 cm increments)
DOWN▼	Decreases height input (0.5 in / 0.5 cm increments)
ENTER	Accepts height value in BMI mode.

OPERATING INSTRUCTIONS (CONTINUED)

Weighing a Patient

Note: When this scale is turned on, it will always default to the settings and units last used (LB or KG).

1. With all weight off the scale, press the **ON/OFF** button to turn on the scale.
2. “StArt” will briefly appear on the display, followed by “0.0” LB or “0.0” KG.



3. Assist the patient onto the scale. The scale will begin to display weight information. When a stable weight is determined, “LOCK” will appear along with the patient’s weight. Depending on the movement of the patient on the scale, it may take several seconds for the scale to lock onto the weight.

Caution: To prevent patient injury, the patient must be attended throughout the entire weighing event.

4. The weight may be held on the display by pressing the **HOLD/RELEASE** button. To release, press the **HOLD/RELEASE** button again. **Note:** The scale will not auto-off if a weight is held on the display.
5. After the weight measurement has been taken, have the patient step off the scale.
6. Press the **ON/OFF** button to turn the scale off.

Zero Function

Zeroes the scale prior to a weight measurement. The **ZERO** button is also used in the Tare function outlined below.

Tare Function

When using this scale, the weight of an object, such as a portable oxygen tank, can be subtracted from the total weight in order to determine the weight of the patient alone.

1. With all weight off the scale, press the **ON/OFF** button to turn on the scale.
2. “StArt” will briefly appear on the display, followed by “0.0” LB or “0.0” KG.
3. Place the object on the scale. The display will show a value for the object’s weight. The minimum weight that can be tared is 5 lb / 2.27 kg. Note: The scale must lock onto a weight before it can be tared.
4. Press the **ZERO** button. The word “TARE” will appear on the display, followed by “0.0” LB or “0.0” KG.
5. Keep the object on the platform, and have the patient to step onto the scale. The scale will automatically deduct the weight of the object and only display the patient’s weight.
6. When you remove the item from the platform, “under” will be temporarily displayed and then the display will return to “0.0” LB or KG.

OPERATING INSTRUCTIONS (CONTINUED)

BMI Function

Body Mass Index (BMI) is a ratio between a person's weight and height and interpreted as a BMI score. This BMI score is then used as a tool to categorize a patient as underweight, normal, overweight, obese or morbidly obese.

Note: The scale will not calculate BMI for a patient that is 24 pounds (12 kg) or less.

Note: If a height is not entered for the patient within 30 seconds of pressing the **BMI** button and no weight is on the platform, the scale will return to the normal weighing mode.

1. With all weight off the scale, press the **ON/OFF** button to turn on the scale.
2. "StArt" will briefly appear on the display, followed by "0.0" LB or "0.0" KG.
3. Assist the patient onto the scale. The scale will begin to display weight information. When a stable weight is determined, "LOCK" will appear along with the patient's weight. Depending on the movement of the patient on the scale, it may take several seconds for the scale to lock onto the weight.
4. After obtaining the patient's weight and with the patient remaining on the scale, press the **BMI** button.
5. The display will show 65.0" (in LB mode) or 150.0 cm (in KG mode). Use the keypad **▲** and **▼** buttons to enter the patient's height in inches if weighing in LB or centimeters if weighing in KG.
6. Once height is keyed in, press the **ENTER** button.
7. The display will show the patient's BMI.
8. Press the **CLEAR** button to return to the weighing mode.

ASSEMBLY INSTRUCTIONS FOR OPTIONAL HEIGHT ROD (499KLROD)

Note: These instructions are for mounting the optional height rod (499KLROD) to the 499KL / 499KG scale. A height rod is not included with the 499KL / 499KG scale and can be purchased separately as item # 499KLROD.

Mounting 499KLROD

1. Remove the 2 plastic screw covers on the pillar of the scale.

499KL & 499KLROD

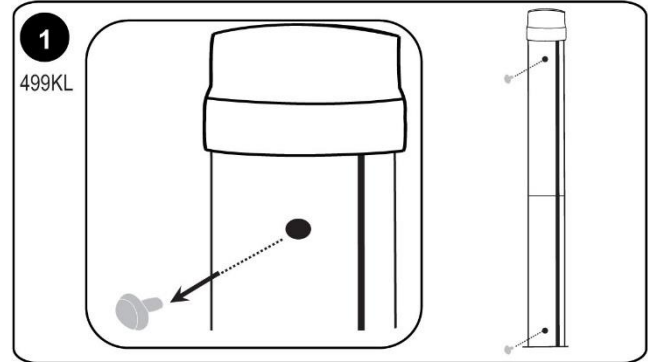

2. Insert the enclosed screws into the holes on the pillar.

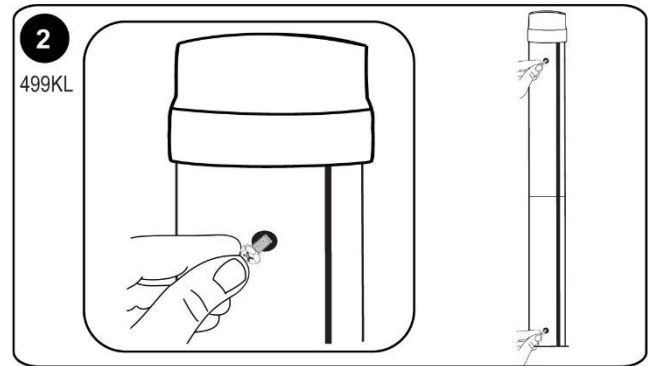

3. Position the large keyhole slots on the height rod over each screw head. When positioned correctly over both screws, gently slide the 499KLROD all the way down, in order to secure the keyhole locks.

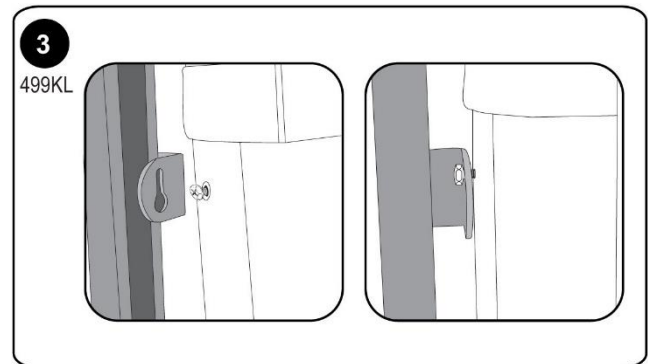

4. Tighten the screws with the enclosed wrench (wrench is provided with the 499KLROD). An open-ended wrench can be used to tighten screws as well.

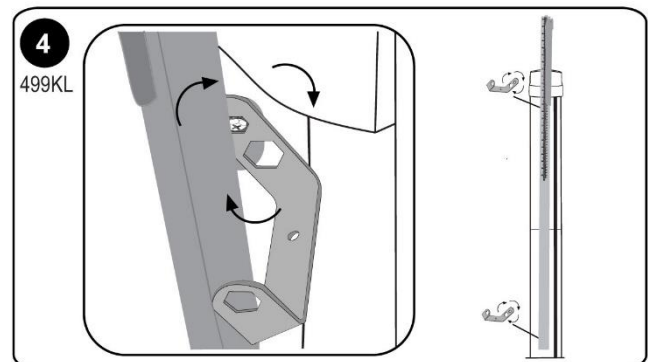





HEIGHT MEASUREMENT INSTRUCTIONS

Note: These instructions are for measuring height using the optional height rod. A height rod is not included with the scale and can be purchased separately as item # 499KLROD.

WARNING: Use caution when sliding height rod up and down. The rod should move smoothly. Fold headpiece down when not in use.

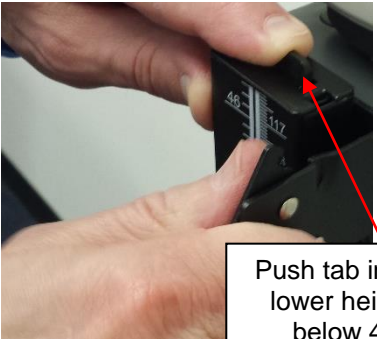
Note: A patient needs to be a minimum of 23-5/8" (60 cm) in height.

<p>1. With the headpiece in the folded down position, slide the headpiece up or down to the estimated height of the patient. Then raise the headpiece into its horizontal position.</p> <p>To lower height rod below 46 3/8", push the tab at the top of the height rod and gently lower the headpiece.</p>	<p>NOTE: FOLD HEADPIECE DOWN BEFORE EXTENDING HEIGHTROD</p> <p>CORRECT  INCORRECT </p>  <p>Push tab inward to lower height rod below 46 3/8"</p>
<p>2. Ensure that the patient's posture is upright, and that the patient's head is straight and level. Slide the headpiece down until it rests on the patient's head.</p>	
<p>3. Determine the patient's height by reading the value on the measuring strip nearest to the line on the indicator, as shown on the next page.</p>	

HEIGHT MEASUREMENT INSTRUCTIONS

Height Rod Below 46 3/8"

Height Rod Extended Above 46 3/8"

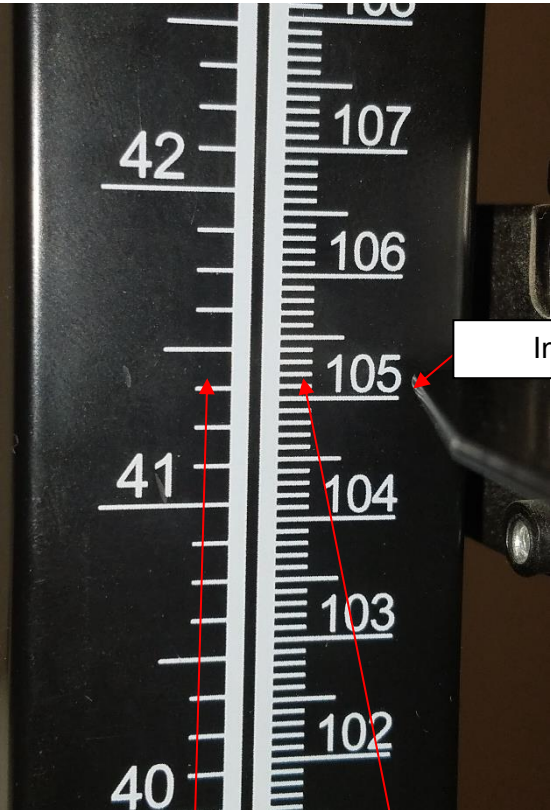
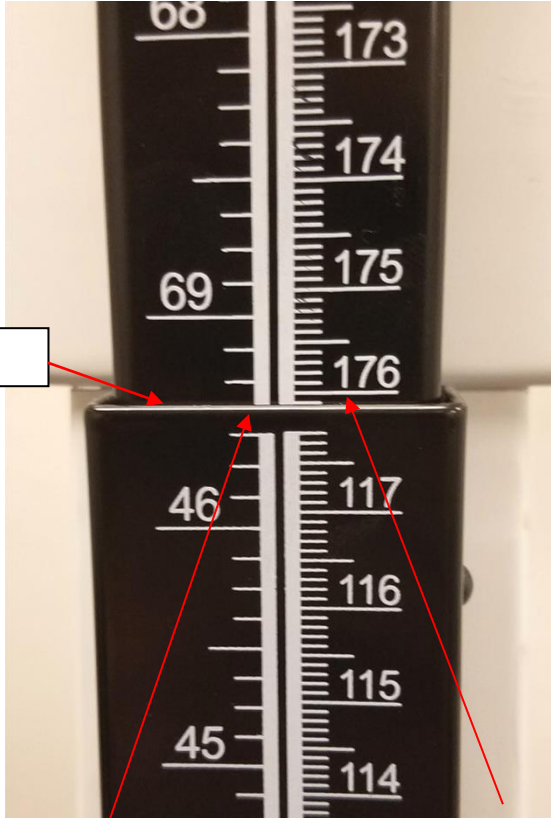
			
Inches read: 41" + 3/8" = 41 3/8"	Cm read: 105 cm + 0.2 cm = 105.2 cm	Inches read: 69" + 3/8" = 69 3/8"	Cm read: 176 cm + 0.2 cm = 176.2 cm

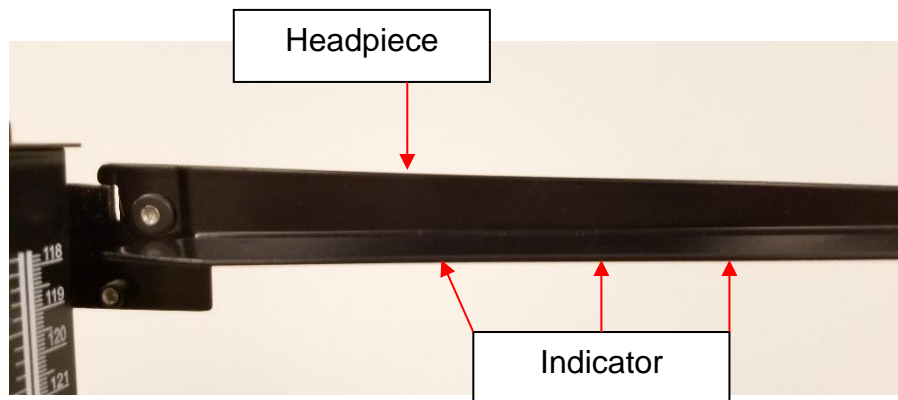

CALIBRATION

This scale has been factory calibrated, and does not require calibration prior to use. If required, the scale can be calibrated. Calibration of your scale is performed using kilograms (KG) or pounds (LB), according to the units of measure used upon entering into the calibration path. When calibrating in pounds, a total of 300 lbs is required (models with date codes listed below require 500 lb), applied in increments of 100 lb and 200 lb. If calibrating in kilograms, a total of 120 kg is required (or 200 kg for models with date codes listed below), applied in increments of 40 kg, and 80 kg. **THE 499KG CAN ONLY BE CALIBRATED IN KILOGRAMS.**

Note: Only weights certified and traceable to national standards are to be used for calibration procedures.

***For scales with these date codes 500 lb (200kg) of weights are required for calibration: 3813, 4213, 1014, 2614, 2714, 3114, 3914, 4214, 4514, 0315, 1015, 1415, 1515, 1715, 2815, 3115, 3715, 4715, 5015, 5215, 0916, 2616, 3216, 4316, 4816, 0217, 1217**

ACTION	DISPLAY SHOWS
With the scale off, press and hold the LB/KG button (499KL) or the blank blue button (499KG) and ZERO buttons at the same time, then press the ON/OFF button to turn on the scale. Release all three buttons when "CAL" appears on the display. Numbers will appear indicating that you can begin calibration.	"CAL" followed by numbers
When calibration numbers stabilize, press the ZERO button. "C-100" (for LB mode) or "C-40" (for KG mode) will flash on the display, followed by "0" or "1".	Numbers followed by "C-100" or "C-40" then "0" or "1"
Place 100 lbs or 40 kg on the scale. Numbers will appear on the display. When calibration numbers stabilize, press the ZERO button. "C-200" (for LB mode) or "C-80" (for KG mode) will appear on the display, followed by "0" or "1".	Numbers followed by "C-200" or "C-80" then "0" or "1"
Place an additional 100 lbs or 40 kg on the scale, for a total of 200 lbs or 80 kg. Numbers will appear on the display. When calibration numbers stabilize, press the ZERO button. "C-300" (for LB mode) or "C-120" (for KG mode) will appear on the display, followed by "0" or "1".	Numbers followed by "C-300" or "C-120" then "0" or "1"
Place an additional 100 lbs or 40 kg on the scale, for a total of 300 lbs or 120 kg. Numbers will appear on the display. When calibration numbers stabilize, press the ZERO button. Calibration procedure is now complete and "END" will appear on the display. For models with date codes listed above the display will show "C-500" (for LB mode) or "C-200" (for KG mode) will appear on the display, followed by "0" or "1".	"END" or numbers followed by "C-500" or "C-200" then "0" or "1"
Place an additional 200 lbs or 80 kg on the scale, for a total of 500 lbs or 200 kg. Numbers will appear on the display. When calibration numbers stabilize, press the ZERO button. "END" will appear on the display, followed by "OFF". The scale will automatically shut off.	"XXXX" followed by "END" then "OFF"

TROUBLESHOOTING

Troubleshooting

Before contacting service personnel, refer to the following instructions to check and correct any failures.

Symptom	Possible Cause	Corrective Action
Scale does not turn on	<ol style="list-style-type: none"> 1. Dead battery 2. Faulty electrical outlet 3. Bad power supply 	<ol style="list-style-type: none"> 1. Replace batteries 2. Use a different outlet 3. Replace AC adapter
Questionable weight or the scale does not zero	<ol style="list-style-type: none"> 1. External object interfering with the scale 2. The display did not show "0.0" before weighing 3. Scale is not placed on a level floor 4. Scale is out of calibration 	<ol style="list-style-type: none"> 1. Remove interfering object from the scale 2. Ask the patient to get off the scale, zero the scale and begin weighing process again 3. Place the scale on a level floor and begin weighing process again 4. Check weight with known weight value
Weighing is performed but the weighing process takes too long and the weight does not lock on the display	The patient is not standing still	Ask the patient to stand still
The display shows "Over" message	The load on the scale exceeds the capacity (500 lb / 220 kg)	Remove the excess weight and use the scale according to its limits
The display shows "Lo" message	The batteries are depleted	Replace batteries according to instructions
Scale turns on but will not register a weight reading	Load cell connector cable is not plugged in	Refer to the instructions below to inspect the load cell cable.

Inspecting the Load Cell Cable



1. Using a Phillips screwdriver, remove the door at the back of the platform base.

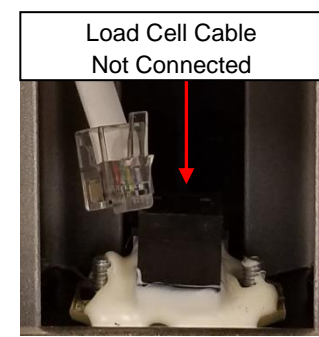
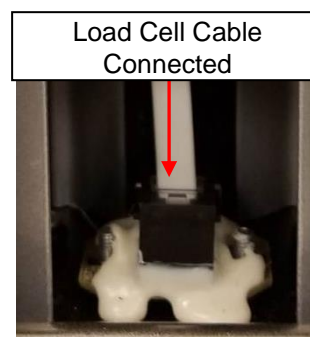

2. Inspect the load cell connector cable to ensure it is completely plugged into the RJ jack. If cable was plugged in, unplug and plug in again until it clicks into place. After checking connection, replace door at the back of the platform base.

CLEANING AND REPLACEMENT PARTS

Maintenance

The following pages provide instructions for maintenance, cleaning, calibrating, and troubleshooting for the 499KL / 499KG scale. Maintenance operations other than those described in this manual should be performed by qualified service personnel.

Caution: Before first use, or after long periods of non-use, check the scale for proper operation and function. If the scale does not operate correctly, refer to qualified service personnel.

1. Check overall appearance of the scale for any obvious damage, wear, and tear.
2. Inspect the AC adapter cord for cracking or fraying, or for broken/bent prongs.

Note: This scale is an extremely sensitive weighing device. Items such as clothing or towels placed or dropped on the scale may cause a scale to activate. In order to prevent battery depletion, do not store or leave anything on the scale.

Cleaning and Disinfecting

Proper care and cleaning is essential to ensure a long life of accurate and effective weighing.

1. Health o meter® Professional recommends using one of the following solutions on a soft cloth or disposable wipe:

- mild soap and water solution
- 70% isopropyl alcohol
- solution with 1-5% hydrogen peroxide concentration

After cleaning/disinfecting, wipe with a cloth dampened with water and then with a clean dry cloth. To avoid residue build-up or damp surfaces, ensure all scale parts are completely dry after cleaning.

2. Never use rough or abrasive materials to clean the scale, as these will damage the scale's finish.
3. Do not submerge the scale in water or any other liquid.
4. Do not pour or spray fluids directly on the scale.

Replacement Parts

Parts may be available if a piece of the scale needs to be replaced. Contact Health o meter® Professional Scales Customer Service at 1-800-815-6615 to inquire about the availability of these replacement parts.



WARRANTY

Limited Warranty

What does the Warranty Cover?

Health o meter® Professional scales are warranted from date of purchase against defects of materials or in workmanship for a period of two (2) years. If product fails to function properly, return the product, freight prepaid and properly packed to Pelstar, LLC (see "To Get Warranty Service", below, for instructions). If the manufacturer determines that a defect of material or in workmanship exists, the customer's sole remedy will be replacement of the scale at no charge. Replacement will be made with a new or remanufactured product or component. If the product is no longer available, replacement may be made with a similar product of equal or greater value. All replaced parts are covered only for the original warranty period.

Who is Covered?

The original purchaser of the product must have proof of purchase to receive warranty service. Please save your invoice or receipt. Pelstar dealers or retail stores selling Pelstar products do not have the right to alter, or modify or any way change the terms and conditions of this warranty.

What is Excluded?

Your warranty does not cover normal wear of parts or damage resulting from any of the following: negligent use or misuse of the product, use on improper voltage or current, use contrary to the operating instructions, abuse including tampering, damage in transit, or unauthorized repair or alternations. Further, the warranty does not cover natural disasters, such as fire, flood, hurricanes and tornadoes. This warranty gives you specific legal rights, and you may also have other rights that vary from country to country, state to state, province to province or jurisdiction to jurisdiction.

To get Warranty Service make sure you keep your sales receipt or document showing proof of purchase. Call (+1) 800-638-3722 or (+1) 708-377-0600 to receive a return authorization (RA) number, which must be included on the return label. Attach your proof of purchase to your defective product along with your name, address, daytime telephone number and description of the problem. Carefully package the product and send with shipping and insurance prepaid to:

Pelstar, LLC
Attention R/A# _____
Return Department
9500 W. 55th St.
McCook, IL 60525

Extended Warranty Available*

This scale is eligible for Health o meter® Professional ScaleSurance® Extended Warranty Program. ScaleSurance® extends the warranty period for an additional two years. This extension to the standard Limited Warranty can be purchased with new scales or for a facility's existing scale before its current warranty has expired. To learn more, visit www.homscales.com/scalesurance/ or contact your medical supply distributor.

*Not available in all countries



PELSTAR, LLC

9500 West 55th St. McCook, IL 60525-7110 USA

1-800-638-3722 or 1-708-377-0600

PLEASE REGISTER YOUR SCALE FOR WARRANTY COVERAGE AT:

www.homscales.com

Health o meter® is a registered trademark of Sunbeam Products, Inc. used under license.

Health o meter® Professional products are manufactured, designed, and owned by Pelstar, LLC.

We reserve the right to improve, enhance, or modify Health o meter® Professional product features or specifications without notice.

© Pelstar, LLC 2019

Haga clic en el enlace o salte a la página indicada

Precauciones p. 216	Especificaciones / Definición de Los Símbolos p. 217	Certificaciones / Disposición p. 218
Instrucciones de Ensamblaje p.219	Alimentando la balanza p.224	Instruccions de Configuracion p.225
Instrucciones de Operación p.226	Instrucciones de Montaje y Medición de la Barra de Altura Opcional p.229	Calibración p.232
Solución de problemas p.233	Limpieza y Piezas de Recambio p.234	Garantía p.235

PRECAUCIONES

USO PREVISTO

Esta balanza profesional Health o meter® está diseñada para ser utilizada en un entorno médico profesional por personal médico capacitado. Este producto fue diseñado para pesar a los pacientes que están posicionados de manera segura y de pie en la plataforma. No modifique el producto ni lo use para otro fin que no sea el previsto.

Para evitar lesiones al paciente / cuidador o daños a su balanza, siga las instrucciones de este manual de usuario con mucho cuidado.

- No exceda la capacidad de peso especificada para esta balanza.
- Para un pesaje preciso, esta balanza debe colocarse en una superficie plana y estable.
- Para un pesaje preciso, verifique antes de cada uso la operación adecuada de acuerdo con el procedimiento descrito en este manual.
- No lo use en presencia de materiales inflamables o explosivos.
- Si la balanza se daña, no debe operarse hasta que reciba el mantenimiento adecuado.
- No transporte la balanza con un paciente u objeto en la balanza.
- No mueva ni baje la balanza por las escaleras, ya que podría dañar las partes internas.
- Asegúrese de que el adaptador de CA y la balanza no entren en contacto con líquidos, temperatura excesiva o humedad excesiva.
- Tenga cuidado al ensamblar la columna de balanza para no pellizcar el cable del conector de la celda de carga.

Seguridad del paciente / cuidador

- Esta balanza está diseñada para el pesaje estático de pacientes solamente. No se debe usar ninguna balanza para la transferencia del paciente.
- El paciente debe usar calcetines u otra forma de cobertura ligera de los pies durante el evento de pesaje.
- Para prevenir lesiones del paciente, el paciente debe ser atendido durante todo el evento de pesaje. Los cuidadores deben asegurarse de que el paciente está estable y proporcionar apoyo cuando sea necesario al subir y bajar de la balanza.

Utilizar la balanza con el adaptador de corriente eléctrica opcional:

- Utilice la balanza únicamente con el adaptador de corriente eléctrica proporcionado por Health o meter® Professional. Si utiliza un adaptador diferente anulará la garantía, y puede presentar un serio peligro de seguridad.
- Puede utilizar el adaptador de corriente ADPT31 (US y Canada) o ADPT30 (Internacional) (no incl.)
- Antes de utilizar la balanza, verifique si el cable del adaptador de corriente eléctrica tiene grietas, desgaste o algún diente roto o doblado.
- Antes de usar la balanza, asegúrese que el adaptador de corriente eléctrica esté conectado a un enchufe con voltaje adecuado para su uso.
- Asegúrese que el enchufe esté conectado a un regulador o a otra fuente con protección eléctrica.
- Asegúrese que el adaptador de corriente eléctrica y la balanza no estén en contacto con líquidos y bajo temperatura o humedad excesiva.
- Desconecte el adaptador de corriente eléctrica, y almacene con cuidado el adaptador y el cable antes de desplazar la balanza.
- Si la balanza se conecta a otro dispositivo médico, no debe utilizar el adaptador de corriente. Desconecte el adaptador de corriente de la balanza y utilice sólo la batería. Con esto asegura un aislamiento eléctrico adecuado.

Al operar la balanza con pilas:

- Si se activa el indicador "Lo", reemplace la batería o conecte el adaptador de corriente eléctrica en ese instante.
- Al momento de reemplazar o insertar la batería, asegúrese de utilizar una batería nueva.

Este equipo se ha probado y cumple con los límites de Compatibilidad Electromagnética (EMC, por sus siglas en inglés) para la Directiva de Dispositivos Médicos 93/42/EEC (EN 55011 Clase A y EN 60601-1-2). Dichos límites se establecieron para proporcionar una protección razonable en contra de la interferencia perjudicial dentro de una típica instalación médica. La balanza genera, utiliza y puede emitir energía de radiofrecuencia y, de no instalarse y utilizarse de acuerdo a estas instrucciones puede causar interferencia perjudicial en otros dispositivos cercanos. No se garantiza que no ocurra interferencia dentro de una instalación en particular. Si la balanza causa interferencia negativa con otros dispositivos, que puede determinarse al apagar y encender el equipo, alentamos al usuario a tratar de eliminar la interferencia mediante una o más de las siguientes medidas:

- Vuelva a orientar o colocar el dispositivo afectado.
- Incremente la separación entre los equipos.
- Conecte la balanza a un enchufe de un circuito diferente al utilizado por el otro dispositivo.
- Contacte al Servicio al Cliente o a un servicio técnico especializado para que lo asista.

En ningún caso, Pelstar, LLC será responsable de los daños o lesiones que surjan o estén relacionados con el ensamblaje, el uso o el uso indebido de sus productos.

ESPECIFICACIONES

General

La balanza de columna digital a nivel de vista modelo 499KL/499KG utiliza tecnología computarizada muy sofisticada. Cada balanza de precisión está diseñada para mostrar medidas de peso exactas, confiables y repetibles. Además, cada balanza está diseñada para brindar al usuario características que hacen que el procedimiento de pesaje sea sencillo, rápido y práctico.

En el 499KL, el peso puede mostrarse en libras (lb) o en kilogramos (kg). En el peso 499KG se muestra en kilogramos solamente. **La balanza puede funcionar con un adaptador de corriente eléctrica (no incluido) o con 6 baterías AA (incluidas).**

Especificaciones

Capacidad y resolución	499KL; 500 lb x 0.2 lb (220 kg x 0.1 kg) 499KG: 220 kg x 0.1 kg	
Requisitos de energía	Adaptador modelo no UE15WCP1-090050SPA, parte no UE160714HKKK1-P Health o meter® Professional Modelo (ADPT30) (No incluido) Entrada: 100-240V – 50/60Hz, 500mA Salida : 9.0V - - - 0.5A o 6 baterías AA (incluido)	
Entorno	Temperaturas operacionales: 50°F hasta 104°F (10°C hasta 40°C) Temperaturas de almacenamiento: 30°F hasta 122°F (0°C hasta 50°C) Humedad máxima: 95% Humedad Relativa	
Dimensiones Físicas	Balanza (Dimensiones generales) Ancho: 14 1/8" (359 mm) Profundidad: 21 1/8" (537 mm) Alto: 43 1/2 (1105 mm) Peso: 20 lb (9 kg)	Plataforma (Área de la plataforma) Ancho: 13 3/4" (349 mm) Profundidad: 16 1/2" (419 mm) Alto: 2-3/8" (60 mm)

DEFINICIÓN DE LOS SÍMBOLOS



Atención, consulte los documentos adjuntos



Rango de temperatura
(10°C hasta 40°C / 50°F hasta 104°F)





Partes aplicadas tipo B



Suministro eléctrico de corriente alterna (CA) y corriente continua (CC)

CERTIFICACIONES / CONECTIVIDAD / ELIMINACIÓN

Descripciones de certificación

	<p>Pelstar, LLC ha sido certificado oficialmente como fabricante de dispositivos médicos Health o meter® Professional en conformidad con estrictas condiciones legales. El sistema de control de calidad de Pelstar, LLC cubre el diseño, la mercadotecnia y la distribución de las balanzas especializadas para la industria de la salud.</p>
	<p>This product is tested to and meets the requirements of:</p> <ol style="list-style-type: none"> 1. UL60601-1 First Edition: Safety for Medical Electrical Equipment 2. CSA C22.2 No. 601-1 M90: Medical Electrical Equipment

Información de conectividad de la balanza

Para una transmisión confiable de datos de peso, esta balanza está diseñada para conectarse a una computadora, monitor u otro dispositivo de datos electrónicos a través de soluciones de conectividad profesional Health o meter®. Esta conectividad ayuda a minimizar los errores de transcripción cuando se graban datos de pacientes. Para obtener más información sobre cómo conectar esta balanza a otros dispositivos electrónicos, comuníquese con el Soporte técnico de Health o meter® Professional Scales al 800-638-3722 o visite www.homsscales.com/innovations/connectivity.

Eliminación de la balanza



La balanza Health o meter® Professional debe eliminarse como deshecho electrónico de forma adecuada. Debe cumplir con las regulaciones nacionales, regionales o locales en vigor para eliminar desechos electrónicos o baterías. No se deshaga de este dispositivo en canales de desechos domésticos.

INSTRUCCIONES DE ENSAMBLAJE

Antes de ensamblar

Cada balanza de columna digital a nivel de vista 499KL / 499KG se envía desarmada dentro de una caja. Revise la caja con detenimiento para localizar daños causados durante el envío antes de desempacar la balanza. Si encuentra algún daño, contacte de inmediato al transportista o a un representante de Health o meter® Professional al teléfono 1-800-815-6615. Debe presentar cualquier queja ante el transportista al momento de recibir el paquete. La siguiente información menciona a detalle lo que encontrará dentro de la caja a medida que saca las partes para su ensamblaje.

Para evitar que alguno de los componentes se raspe, saque con cuidado cada parte y retire los materiales de embalaje. Aparte la caja y guárdela. Para evitar que alguna parte de la balanza se dañe durante el proceso de desembalaje, no utilice una navaja, cuchillo, tijeras o cualquier objeto puntiagudo para abrir el embalaje protector interno.

Lista de partes

Caja

- (3) Plataforma de la balanza (C)
- (1) Columna superior con montaje de la pantalla (Columna A)
- (1) Columna inferior (Columna B)
- (6) baterías AA
- (1) Instructivo

Herramientas necesarias

Desarmador plano Phillips (no incluido)

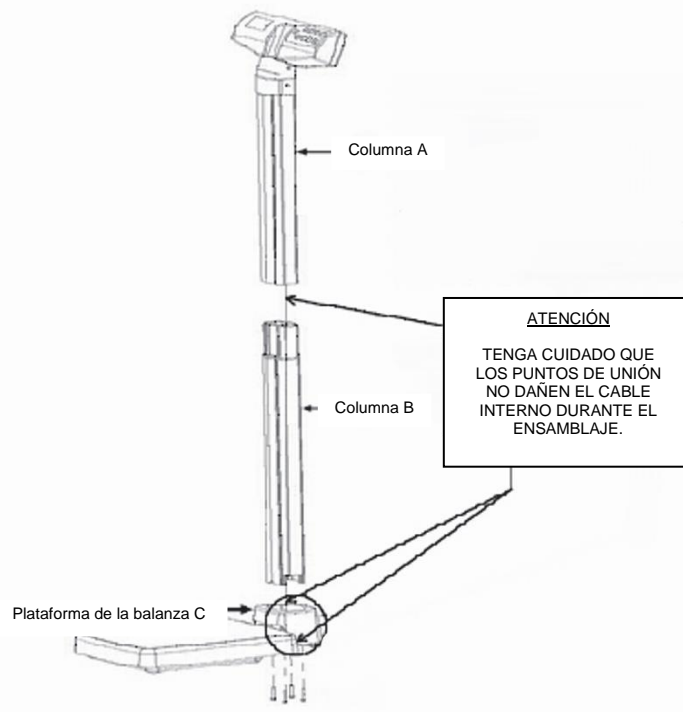

Nota: La balanza se calibró desde fábrica y no necesita calibrarse antes de utilizarse.

INSTRUCCIONES DE ENSAMBLAJE (CONT.)

1. Retire con cuidado el contenido del embalaje y coloque todas las piezas sobre una superficie plana, nivelada y seca. Retire los 4 tornillos de montaje de la columna, las rondanas de la parte inferior de la columna B y colóquelas a un lado para proceder a ensamblar de acuerdo al paso 7.

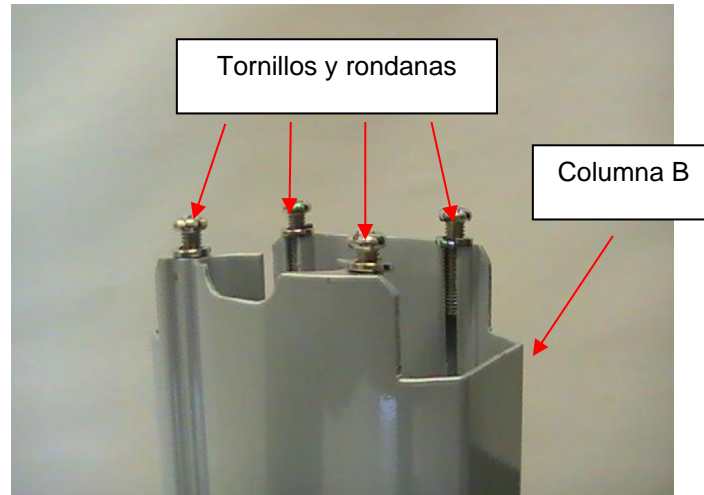

2. Retire el soporte color negro de la plataforma de la balanza C. Lea la etiqueta con el título "Atención" y después despéguela del soporte. Coloque el soporte en la parte inferior de la columna B con la flecha de la etiqueta del puerto del adaptador apuntando hacia la parte inferior de la columna.

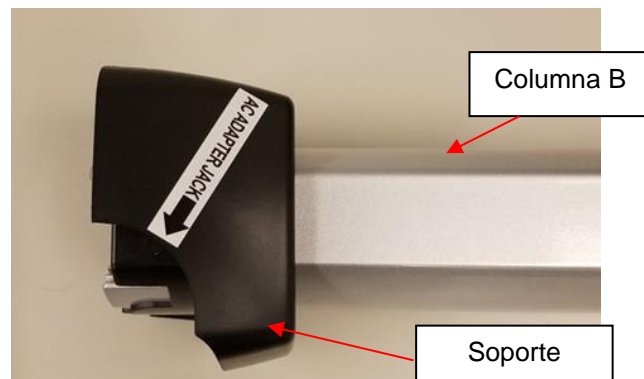

INSTRUCCIONES DE ENSAMBLE (CONT.)

3. Localice el cable de la celda de carga dentro de la columna A. Mientras sostiene la columna B, deslice el cable por la apertura central de la parte superior de la columna B. Empuje el cable a través de toda la columna B hasta que el conector llegue hasta la parte inferior de la columna.

Columna B
(Parte superior)



Columna A
(Parte inferior)

Columna B
(Parte superior)

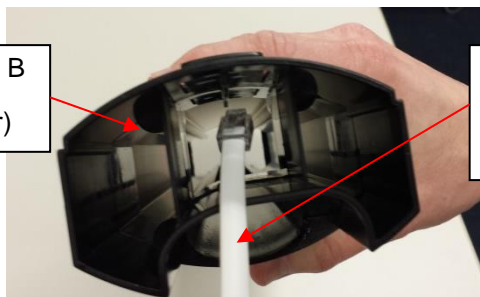

Conector de la célula de carga Cable

Conector de la célula de carga Cable

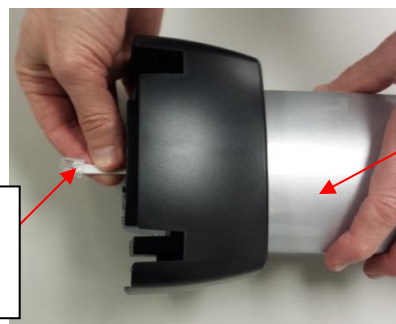

Columna B
(Parte inferior)

4. Alinee la columna A con la columna B. Las muescas se localizan en la parte inferior de la columna A y en la parte superior de la columna B. Ensámblelas hasta escuchar un chasquido que indica que están en su lugar. Asegure que la pestaña de seguridad se encuentre correctamente en su lugar.
Nota: Al alinear y ajustar las columnas, tenga cuidado de no aplastar el cable conector de la célula de carga.



Columna A
(Parte inferior)

Columna B
(Parte superior)

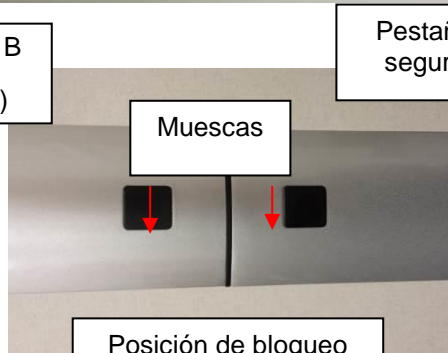

Pestaña de seguridad

Muecas

Posición de bloqueo

INSTRUCCIONES DE ENSAMBLAJE (CONT.)

5. Coloque la plataforma C sobre uno de sus lados y coloque la columna B en uno de sus lados en posición perpendicular a la plataforma. La parte frontal del módulo de la pantalla que se encuentra en la columna A debe encarar el frente y estar sobre la plataforma C.

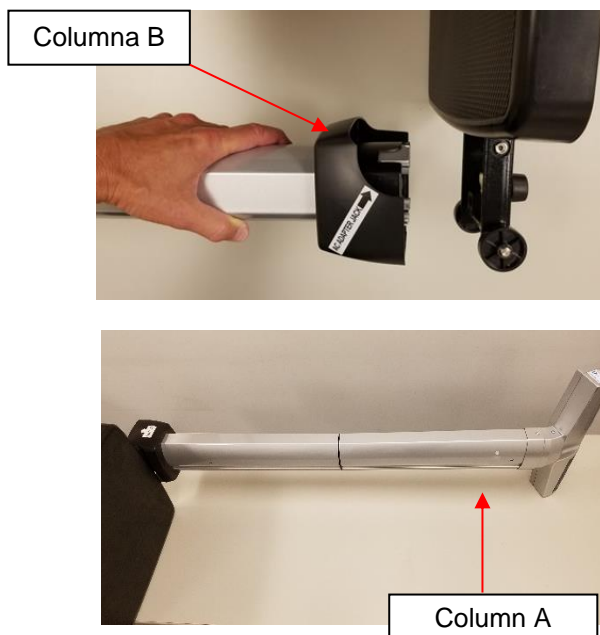

6. Jale el cable conector desde la parte inferior de la columna B y conéctelo en el conector RJ de la plataforma C. **Atención: Después de conectarse, apriete con firmeza las columnas para asegurar que el cable conector de la célula de carga no se desconecte del conector RJ.** Este cable conecta las células de carga al módulo de la pantalla y debe de conectarse con firmeza para que la balanza funcione correctamente.

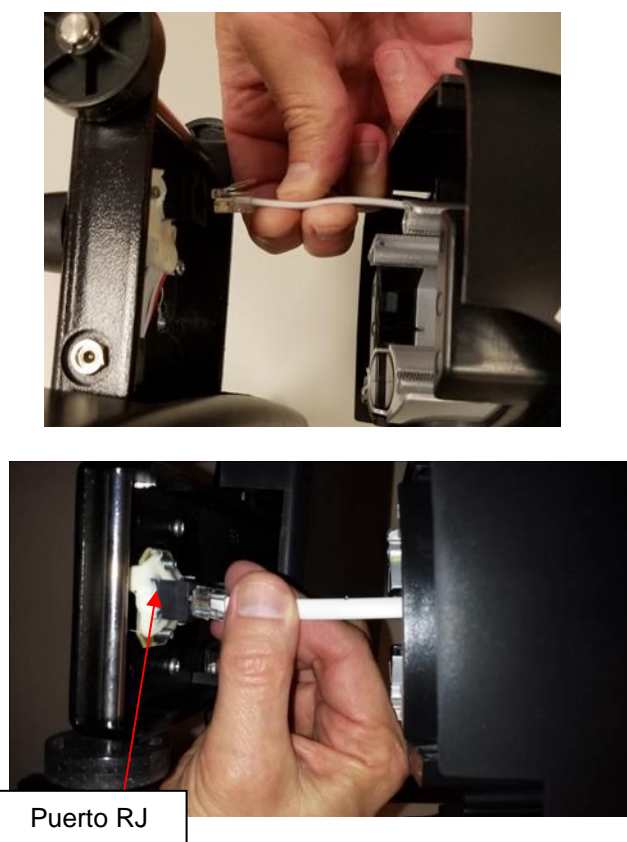

INSTRUCCIONES DE ENSAMBLAJE (CONT.)

7. Coloque y asegure el ensamblaje de las columnas A y B a la plataforma C. Localice los 4 tornillos de montaje de la columna que retiro con anterioridad en el paso 2. Verifique que las rondanas estén colocadas entre las cabezas de los tornillos y los agujeros de la plataforma C. Inserte los 4 tornillos a través de los agujeros de la parte inferior de la plataforma C y dentro de la columna B. Utilice un destornillador de cruz, ajuste los tornillos para asegurar la columna B a la base de la plataforma C.



ALIMENTANDO LA BALANZA

Encender la balanza - Insertar baterías

1. Con un desarmador plano Phillips retire el tornillo de la tapa del compartimento de la batería y retire la tapa de la parte posterior del montaje de la pantalla presionando la pestaña de seguridad.



2. Reemplace o instale las baterías con baterías nuevas. Health o meter® Professional recomienda utilizar baterías de litio o alcalinas, ideales para operar a 130°F (54°C). No utilice baterías de zinc-carbón.

3. Vuelva a colocar la tapa de las baterías en su posición original.

4. Asegúrese de retirar todos los objetos de la balanza y después presione el botón **ON/OFF** para encender la balanza. La pantalla mostrará "Start" (Inicio), después "0.0" LB o "0.0" KG. Presione el botón **LB/KG** para seleccionar el modo de peso (sólo 499KL).

Nota: El icono de la batería que se encuentra en la pantalla no indica la energía restante de las baterías. Este icono aparece cuando la balanza utiliza baterías como fuente de energía.

Nota: Consulte las instrucciones de solución de problemas si falló el procedimiento de configuración. Si el problema no se soluciona, póngase en contacto con el servicio de atención al cliente de Health o meter Professional Scales al Health o meter Professional Scales.

Nota: Si la pantalla muestra el mensaje "Lo", esto indica que la energía de las baterías es baja. Este mensaje no indica que exista un problema con el pesaje.

Atención: Si la balanza no se utiliza por algún tiempo, retire las baterías para prevenir un riesgo de seguridad. Debe desechar las baterías de acuerdo con las normas nacionales, regionales o locales que estén en vigor en su país.

Adaptador de corriente eléctrica opcional

1. Conecte el adaptador de corriente (no incluido) en el puerto que se encuentra en la plataforma de la balanza.

Atención: Para evitar un riesgo de seguridad, utilice el adaptador de corriente Health o meter® Professional



2. Conecte el adaptador de corriente eléctrica dentro de la toma de corriente.

3. Cuando el adaptador de corriente eléctrica se desconecta de la balanza, esta utilizará la energía de las baterías instaladas.

Precaución: Siempre conecte el adaptador de CA en la escala primero, y luego a la toma de la fuente de alimentación / pared.

INSTRUCCIONES DE CONFIGURACION

Función de apagado automático

Como una función para ahorrar energía, la balanza se apagará automáticamente después de 2 minutos de inactividad. Esta función está activa por defecto.

Desactivar el apagado automático

1. Mientras que la balanza esté apagada, mantenga presionado el botón **HOLD/RELEASE**.
2. Mientras presiona el botón **HOLD/RELEASE**, presione el botón **ON/OFF** para encender la balanza.
3. Por unos instantes aparecerá START en la pantalla seguido de "AOF=0".
4. La función de apagado automático se ha desactivado y la balanza permanecerá encendida hasta que se apague de forma manual.

Activar el apagado automático.

1. Mientras que la balanza esté apagada, mantenga presionado el botón **HOLD/RELEASE**.
2. Mientras presiona el botón **HOLD/RELEASE**, presione el botón **ON/OFF** para encender la balanza.
3. Por unos instantes aparecerá START en la pantalla seguido de "AOF=1".
4. La función de apagado automático se activó.

Para cambiar el modo de peso LB a KG/KG a LB (sólo 499KL)

Nota: LB (libras) de peso es la unidad de medida por defecto al set-up / montaje inicial.

1. Presione el botón **ON/OFF** para encender la balanza.
2. Espere hasta que en la pantalla aparezca "0.0" LB o "0.0" KG.
3. Presione el botón **LB / KG** para elegir entre LB o KG.
Nota: La balanza siempre usará la unidad utilizada por última vez, incluso después de que se haya apagado y encendido nuevamente. Para bloquear la balanza en una unidad de medición de peso, siga las instrucciones a continuación.

Bloquear kilogramos y libras (sólo 499KL)

Nota: El modo de peso por defecto para la balanza puede cambiar de lb/kg a utilizar solo kilogramos o libras.

Instrucciones KG Lock (sólo 499KL)

1. Pulse el botón **ON / OFF** para encender la balanza. Espere a "0.0" para que aparezca en la pantalla.
2. Mantenga pulsado el botón **LB / KG** para que se muestra el ícono de KG y continuar manteniendo pulsado el botón **LB / KG** durante aproximadamente 10 segundos.
3. Cuando muestra el ícono de KG parpadea, suelte el botón **LB / KG**. La unidad de medición de peso KG está bloqueado y permanece bloqueado incluso si la balanza se apaga.

Instrucciones LB Lock (sólo 499KL)

Nota: Para bloquear en el modo de peso LB, debe seguir las instrucciones de arriba para bloquear en modo kilogramos de peso en primer lugar.

1. Una vez que la balanza está bloqueado en el modo KG, pulse y mantenga pulsado el botón **LB / KG** durante aproximadamente 10 segundos hasta que la unidad de muestro el ícono de LB parpadea.
2. Cuando la unidad de muestro el ícono LB parpadea, suelte el botón **LB / KG**. La unidad de medición de peso LB está bloqueado y permanece bloqueado incluso si la balanza se apaga.

Desactivación de LB / KG Bloqueo (sólo 499KL)

Nota: Si su balanza está bloqueada en modo KG, primero debe seguir las instrucciones anteriores para bloquear en modo de LB, y luego comenzar las instrucciones de abajo incapacitantes.

1. Pulse el botón **ON / OFF** para encender la balanza. Espere a "0.0" para que aparezca en la pantalla.
2. Mantenga presionado el botón **LB / KG** hasta que los iconos LB y KG destellen en la pantalla. Cuando los iconos LB y KG parpadean, suelte el botón **LB / KG**. La unidad de medición de peso está desbloqueado y presionando el botón **LB / KG** permitirá al usuario cambiar entre LB y KG.

INSTRUCCIONES DE OPERACIÓN

Teclado



(Nota: no hay un botón LB / KG en los 499KG)

Función	Descripción
ON/OFF (Encender/Apagar)	Enciende y apaga la balanza.
ZERO (Cero)	Programa la balanza en ceros antes de utilizarla.
HOLD/RELEASE (Mantener/Borrar)	Mantiene en la pantalla el peso del paciente hasta volver a presionar el botón para borrar el valor.
BMI (Índice de Masa Corporal)	Muestra la pantalla para ingresar la altura y calcular el índice de masa corporal (IMC) del paciente.
LB/KG	Alterna entre libras (LB) y kilogramos (KG). (sólo 499KL)
CLEAR (BORRAR)	Borra el peso incorrecto registrado cuando se utiliza en modo IMM.
UP▲(ARRIBA)	Incrementa la altura (incremento de 0.5 pulgadas / 0.5 centímetros)
DOWN▼(ABAJO)	Disminuye la altura (disminución de 0.5 pulgadas / 0.5 centímetros)
ENTER (Ingresar)	Se utiliza para aceptar el valor de la estatura en el modo IMC.

INSTRUCCIONES DE OPERACIÓN (CONT.)

Pesar un paciente

Nota: Cuando la balanza está encendida, siempre aparecerá la última configuración de unidad de medida (Libras o Kilogramos).

1. Asegúrese que ningún objeto se encuentre sobre la plataforma. Presione el botón **ON/OFF** para encender el la pantalla.
2. "StArt" aparecerá brevemente en la pantalla , seguido de" 0.0 " LB o" 0.0 " KG .



3. Asistir al paciente a la balanza. La balanza comenzará a mostrar información de peso. Cuando se determina un peso estable, aparecerá "LOCK" junto con el peso del paciente. Según el movimiento del paciente en la balanza, la balanza puede tardar varios segundos en fijarse en el peso.

Atención: Para evitar que el paciente se lesione, este debe recibir asistencia durante el proceso de pesaje.

4. Puede bloquear el peso en la pantalla presionando el botón **HOLD/RELEASE**. Para borrar, presione de nuevo el botón **HOLD/RELEASE**. **Nota:** La balanza no se apagará automáticamente si se mantiene un peso en la pantalla.
5. Después de calcular y grabar el peso, pida al paciente que descienda de la balanza.
6. Presione el botón **ON/OFF** para apagar la balanza.

Función Zero

Programa la balanza en ceros antes de utilizarla. El botón **Zero** también se utiliza para la función de tara como se menciona a continuación.

Función de tara

Cuando utilice esta balanza, el peso de un objeto, como un tanque de oxígeno portátil, puede sustraerse del valor total para determinar el peso real del paciente.

1. Asegúrese que ningún objeto se encuentre sobre la plataforma. Presione el botón **ON/OFF** para encender el la pantalla.
2. "StArt" aparecerá brevemente en la pantalla, seguido de" 0.0 " LB o" 0.0 " KG .
3. Coloque el objeto sobre la balanza. La pantalla mostrará el peso del objeto. El peso mínimo que se puede tarar es de 5 lb / 2.27 kg. **Nota:** La balanza debe bloquearse en un peso antes de que pueda tararse.
4. Presione el botón **ZERO**. La palabra "TARE" aparecerá en la pantalla, seguido de "0.0" LB o "0.0" KG.
5. Con el objeto sobre la plataforma de la balanza, solicite al paciente que también suba a la plataforma. La balanza restará de forma automática el peso del objeto y solo mostrará el peso del paciente.
6. Cuando retire el objeto de la plataforma, en la pantalla aparecerá "under" por unos instantes y después mostrará nuevamente "0.0" LB o "0.0" KG.

INSTRUCCIONES DE OPERACIÓN (CONT.)

Función BMI (Índice de Masa Corporal)

El índice de masa corporal (IMC) es una relación entre el peso y la altura del paciente que se interpreta como índice de masa corporal. El IMC se utiliza como herramienta para categorizar al paciente dentro de un peso insuficiente, normal, sobrepeso, obesidad u obesidad mórbida.

Nota: La balanza no calculará el IMC para un paciente que pese 24 libras (12 kg) o menos. Si no ingresa la altura del paciente dentro de los primeros 30 segundos después de haber presionado el botón **BMI**, la balanza regresará a su funcionamiento normal.

1. Asegúrese que ningún objeto se encuentre sobre la plataforma. Presione el botón **ON/OFF** para encender el la pantalla.
2. "StArt" aparecerá brevemente en la pantalla, seguido de" 0.0 " LB o" 0.0 " KG.
3. Asistir al paciente a la balanza. La balanza comenzará a mostrar información de peso. Cuando se determina un peso estable, aparecerá "LOCK" junto con el peso del paciente. Según el movimiento del paciente en la balanza, la balanza puede tardar varios segundos en fijarse en el peso.
4. Después de obtener el peso del paciente y de que el paciente permanezca en la balanza, presione el botón IMC.
5. La pantalla mostrará 65.0" (en modo de libras) o 150.0 cm (en modo de kilogramos). Utilice los botones▲ y ▼para ingresar la estatura del paciente en pulgadas si pesa en LB o centímetros si pesa en KG.
6. Una vez que ingrese la altura, presione el botón **ENTER**.
7. La pantalla mostrará el índice de masa corporal del paciente.
8. Presione el botón **CLEAR** para regresar al modo de pesaje.

INSTRUCCIONES DE ENSAMBLAJE PARA 499KLROD OPCIONAL

Nota: Estas instrucciones son para instalar el tallimetro opcional (499KLROD) a la balanza 499KL / 499KG. El tallimetro (499KLROD) no está incluido en la balanza y debe adquirirse por separado.

Montaje del 499KLROD

1. Retire las 2 cubiertas plásticas para los tornillos en la columna de la balanza.

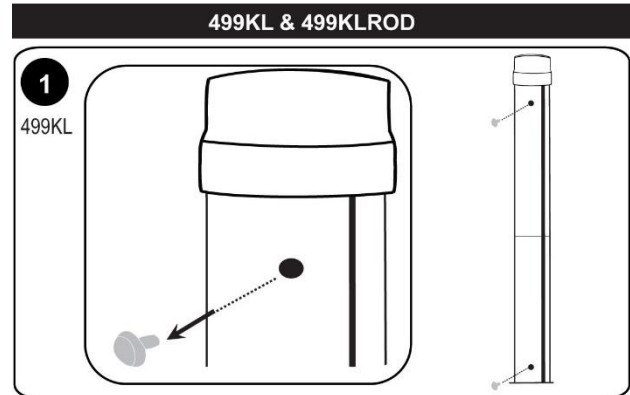

2. Inserte los tornillos en los agujeros de la columna.

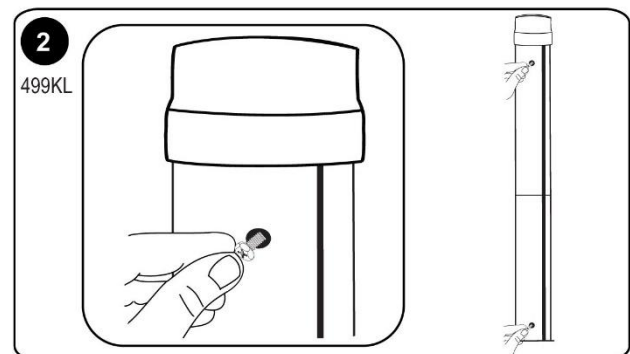

3. Coloque las ranuras de cerradura grandes sobre cada cabeza de los tornillos. Al colocarlos de forma correcta sobre ambos tornillos, deslice el 499KLROD completamente hacia abajo para ajustar las ranuras de cerradura.

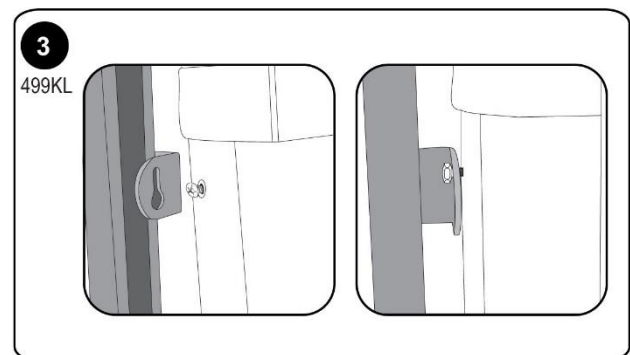

4. Ajuste los tornillos con la llave incluida con la balanza (esta llave está incluida con el 499KLROD). También, puede utilizar una llave de boca fija para ajustar los tornillos.

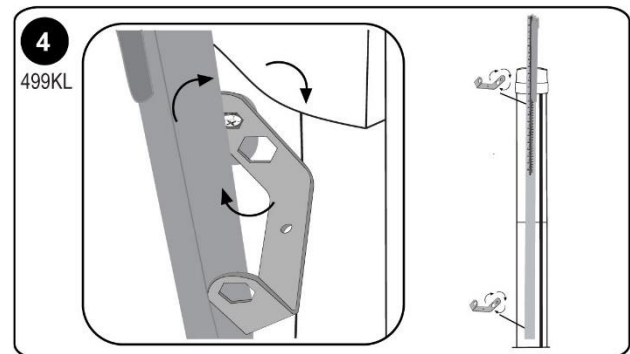

INSTRUCCIONES PARA LA MEDICIÓN DE LA ALTURA

Nota: Estas instrucciones son para medir la altura usando la barra de altura opcional. Una varilla de altura no está incluida en la escala 499KL/499KG y se puede comprar por separado como artículo # 499KLROD.

ADVERTENCIAS: Tenga cuidado al deslizar la barra de altura hacia arriba y hacia abajo. La barra debe moverse suavemente. Pliegue el casco cuando no esté en uso.

Nota: Un paciente necesita un mínimo de 23-5/8" (600mm) de altura para que esta pueda calcularse con exactitud.

<p>1. Con el casco en posición plegada, deslice el casco hacia arriba o hacia abajo hasta la altura estimada del paciente. Luego levante el casco en su posición horizontal.</p> <p>Para bajar la varilla de altura por debajo de 46 3/8 ", presione la lengüeta en la parte superior de la varilla de altura y baje suavemente la pieza de sujeción.</p>	<p>DOBLE EL CASCO HACIA ABAJO ANTES DE EXTENDER LA BARRA DE ALTURA</p>   <p>Empuje la lengüeta hacia adentro para bajar la varilla de altura debajo de 46 3/8 "</p>
<p>2. Asegúrese de que la postura del paciente esté en posición vertical y de que la cabeza del paciente esté recta y nivelada. Deslice el casco hacia abajo hasta que descance sobre la cabeza del paciente.</p>	
<p>3. Determine la altura del paciente mediante la lectura del valor que se encuentre en la cinta de medición cercana a la línea en el indicador. (Ver la página siguiente)</p>	

INSTRUCCIONES PARA LA MEDICIÓN DE LA ALTURA

Estadímetro menor a 46 3/8"

Estadímetro extendido mayor a 46 3/8"

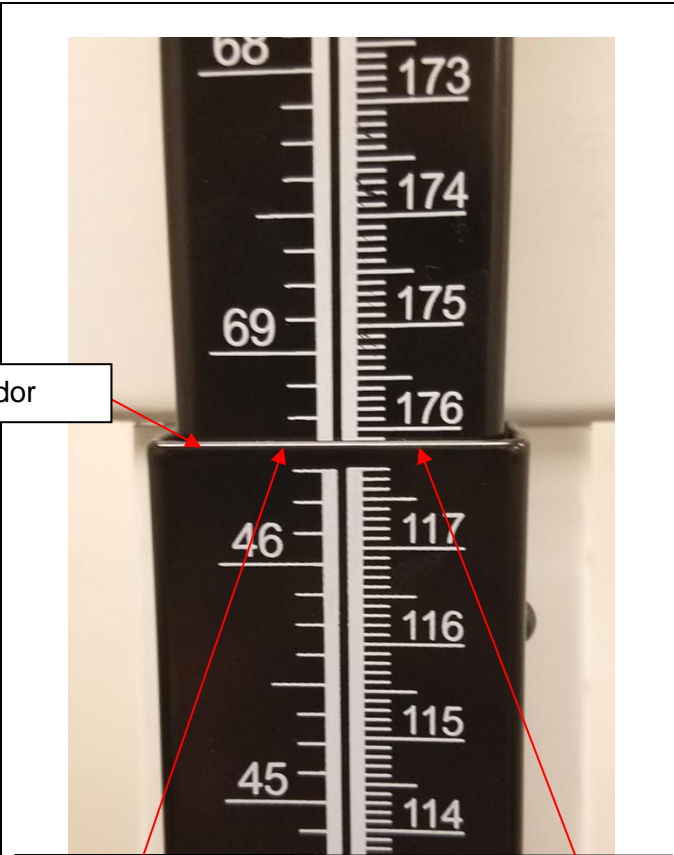
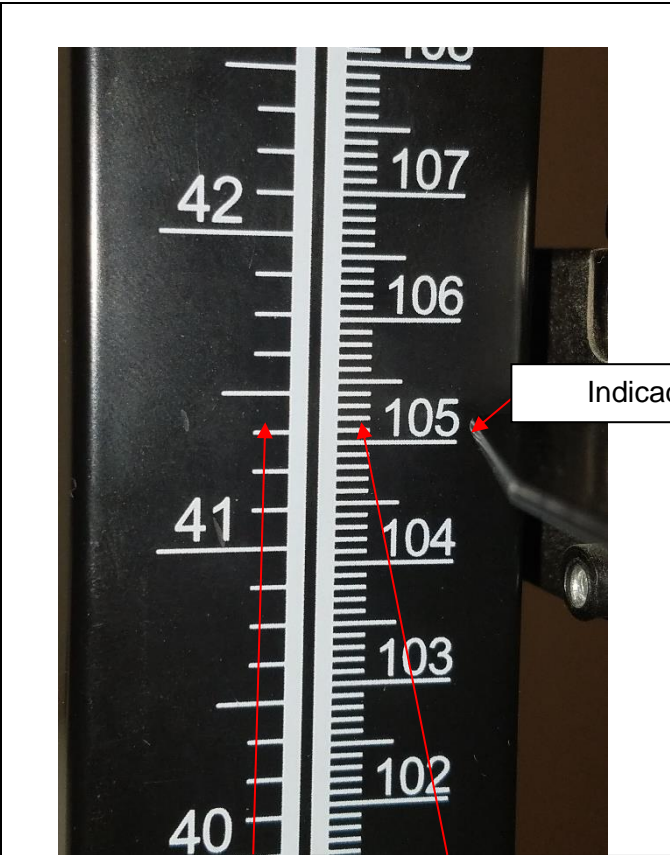

Lectura en pulgadas:
 $41'' + 3/8'' = 41 \text{ } 3/8''$

Lectura en centímetros: 105
 $\text{cm} + 0.2 \text{ cm} = 105.2 \text{ cm}$

Lectura en pulgadas:
 $69'' + 3/8'' = 69 \text{ } 3/8''$

Lectura en centímetros: 176
 $\text{cm} + 0.2 \text{ cm} = 176.2 \text{ cm}$

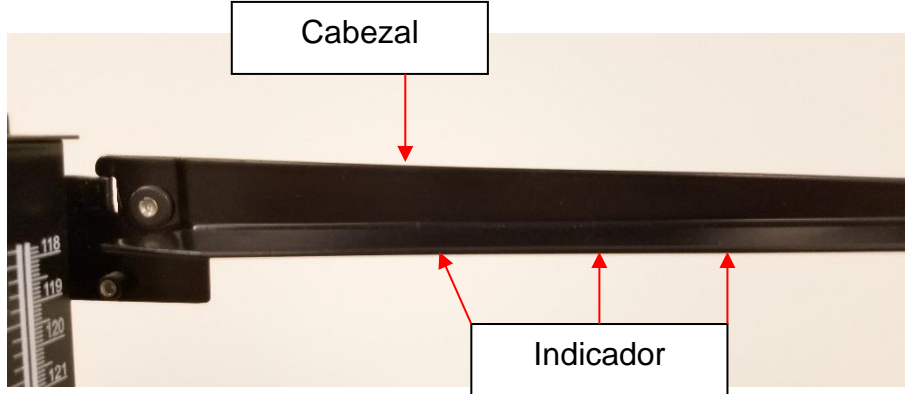

CALIBRACIÓN

La balanza se calibró desde fábrica y no necesita calibrarse antes de utilizarse. De ser necesario, la balanza puede calibrarse. La calibración de la balanza se efectúa utilizando kilogramos (KG) o libras (LB) de acuerdo con las unidades de medida utilizadas al momento de ingresar el procedimiento de calibración. Al calibrar en libras, se requiere un total de 300 lb (los modelos con códigos de fecha enumerados a continuación requieren 500 lb), aplicado en incrementos de 100 lb y 200 lb. Si se calibra en kilogramos, se requiere un total de 120 kg (o 200 kg para modelos con códigos de fecha enumerados a continuación), aplicado en incrementos de 40 kg y 80 kg.

Nota: Sólo los pesos certificados y trazables a patrones nacionales se van a utilizar para los procedimientos de calibración.

***Para las básculas con estos códigos de fecha, se requieren 500 lb (200 kg) de pesas para la calibración : 3813, 4213, 1014, 2614, 2714, 3114, 3914, 4214, 4514, 0315, 1015, 1415, 1515, 1715, 2815, 3115, 3715, 4715, 5015, 5215, 0916, 2616, 3216, 4316, 4816, 0217, 1217**

ACCIÓN	MENSAJE EN PANTALLA
Con la báscula apagada, presione y mantenga presionado el botón ZERO y el botón LB / KG (el botón azul en blanco en el 499KG) al mismo tiempo, luego presione el botón ON / OFF para encender la báscula. Suelte los tres botones cuando aparezca "CAL" en la pantalla. Aparecerán números que indican que puede comenzar la calibración.	"CAL" seguido de números
Cuando los números de calibración se estabilizan, presione el botón ZERO . En la pantalla parpadeará "C-100" (para LB) o "C-40" (para KG) seguido de "0" o "1".	Números seguido de "C-100" (para LB) o "C-40" (para KG) después "0" o "1".
Coloque 100 libras o 40 kilogramos sobre la balanza. Aparecerán números en la pantalla. Cuando se estabilicen los números de calibración, presione el botón ZERO . En la pantalla parpadeará "C-200" (para LB) o "C-80" (para KG) seguido de "0" o "1".	Números seguido de "C-200" (para LB) o "C-80" (para KG) después "0" o "1".
Coloque 100 lb o 40 kg adicionales en la balanza, para un total de 200 lb u 80 kg. Aparecerán números en la pantalla. Cuando se estabilicen los números de calibración, presione el botón ZERO . En la pantalla aparecerá "C-300" (para LB) o "C-120" (para KG) seguido de "0" o "1".	Números seguido de "C-300" (para LB) o "C-120" (para KG) después "0" o "1".
Coloque 100 lb o 40 kg adicionales en la balanza, para un total de 300 lbs o 120 kg. Aparecerán números en la pantalla. Cuando se estabilicen los números de calibración, presione el botón ZERO . El procedimiento de calibración ahora está completo y aparecerá "FIN" en la pantalla. Para los modelos con los códigos de fecha indicados arriba, la pantalla mostrará "C-500" (para el modo LB) o "C-200" (para el modo KG), seguido de "0" o "1".	END" o Números seguido de "C-500" or "C-200" después "0" o "1"
Coloque 200 lb u 80 kg adicionales en la balanza, para un total de 500 lb o 200 kg. Aparecerán números en la pantalla. Cuando se estabilicen los números de calibración, presione el botón ZERO . En la pantalla aparecerá "END", seguido de "OFF". La balanza se apagará automáticamente.	Números seguido de "END", después "OFF"

SOLUCIÓN DE PROBLEMAS

Solución de Problemas

Antes de solicitar asistencia técnica, consulte las siguientes instrucciones para revisar y corregir cualquier falla.

Problema	Posible causa	Acción correctiva
La balanza no enciende	1. Batería descargada 2. Enchufe eléctrico defectuoso 3. No hay corriente eléctrica	1. Reemplace las baterías 2. Utilice otro enchufe 3. Reemplace el adaptador de corriente eléctrica
Peso cuestionable o la balanza no realiza la sustracción	1. Un objeto externo interfiere con la balanza 2. La pantalla no muestra "0.0" antes del pesaje. 3. La balanza no se encuentra sobre una superficie nivelada 4. La balanza no está calibrada	1. Retire el objeto que interfiere con la balanza. 2. Solicite que el paciente descienda de la balanza, restablezca en ceros la balanza y comience de nuevo el procedimiento 3. Coloque la balanza en una superficie nivelada y comience de nuevo el procedimiento 4. Compare el peso con el valor conocido
Se realiza el pesaje pero el cálculo toma demasiado tiempo y el peso no se bloquea en la pantalla.	El paciente se mueve mucho	Solicite al paciente que permanezca quieto
La pantalla muestra el mensaje "Over"	La carga sobre la balanza excede la capacidad (500 lb / 220 kg)	Retire el peso excesivo y utilice la balanza de acuerdo a estos límites
La pantalla muestra el mensaje "Lo"	Las baterías no tienen energía	Reemplace las baterías de acuerdo con las instrucciones
La balanza se enciende pero no registra lectura del peso	El cable conector de la célula de carga no está conectado	Consulte las instrucciones a continuación para inspeccionar el cable de la celda de carga.

Inspección del cable de la celda de carga



1. Con un destornillador Phillips, retire la puerta en la parte posterior de la base de la plataforma. (*Los modelos antiguos pueden no incluir esta característica. Para inspeccionar el cable de la celda de carga, siga las instrucciones de ensamblaje para desconectar la plataforma de la columna.)



2. Inspeccione el cable del conector de la celda de carga para asegurarse de que esté completamente enchufado en la toma RJ. Si el cable estaba enchufado, desenchúfelo y vuelva a enchufarlo hasta que encaje en su lugar. Después de verificar la conexión, vuelva a colocar la puerta en la parte posterior de la base de la plataforma o vuelva a ensamblar la plataforma y la columna.

LIMPIEZA Y PIEZAS DE RECAMBIO

Mantenimiento

Las siguientes páginas le mostrarán instrucciones para dar mantenimiento, limpiar, calibrar y solucionar problemas de la balanza 499KL/499KG. Las operaciones de mantenimiento que no aparezcan en este manual deberán realizarse por personal capacitado.

Atención: Antes de utilizarse por primera vez, o después de largos periodos sin utilizarla, asegúrese que la balanza funciona correctamente. Si la balanza no funciona de forma correcta, pida la asistencia de personal capacitado.

1. Revise la apariencia general de toda la balanza para encontrar daños, raspaduras o roturas.
2. Verifique que el cable del adaptador de corriente eléctrica no esté roto o raspado y si las puntas no están dañadas o dobladas.

Nota: La balanza es un dispositivo de pesaje de extrema sensibilidad. Los artículos como ropa o toallas que coloque o deje caer sobre la balanza pueden ocasionar que la unidad se active. Para prevenir que las baterías se agoten, no almacene o deje objetos sobre la balanza.

Limpieza

Es primordial limpiar y cuidar adecuadamente la balanza para asegurar un periodo de vida de funcionamiento exacto y efectivo.

Atención: Desconecte la balanza de cualquier enchufe eléctrico antes de limpiar la unidad.

1. Limpie las partes externas con un paño limpio y húmedo. Puede utilizar una mezcla de agua con jabón anti-microbiano o anti-bacterial. Seque con una tela limpia y suave.
2. No sumerja la balanza en líquidos de limpieza u otras soluciones líquidas.
3. No utilice alcohol isopropílico u otros líquidos para limpiar la superficie de la pantalla.
4. No utilice limpiadores abrasivos.

Partes de reemplazo

Las piezas pueden estar disponibles si una pieza de la balanza necesita ser reemplazada. Póngase en contacto con el servicio de atención al cliente de Health o meter Professional Scales al 1-800-815-6615 para preguntar si existen partes de reemplazo disponibles.



GARANTÍA

Garantía Limitada

¿Qué cubre la garantía?

Las balanzas Health o meter® Professional tienen garantía desde la fecha de compra contra defecto de material o fabricación por un periodo de dos (2) años. Si el producto no funciona correctamente, devuélvalo, con los gastos de envío pagados y embalado correctamente a Pelstar, LLC (consulte "Obtener servicio de garantía" a continuación para mayor información). Si el fabricante determina que existe un defecto de fabricación en el material, la única solución será reemplazar la balanza sin cargo alguno. El reemplazo se realizará con un producto o componente nuevo o reconstruido. Si el producto ya no está disponible, el reemplazo puede realizarse con un producto similar de igual valor o mayor. Todas las partes reemplazadas tienen cobertura solo durante el periodo original de la garantía.

¿Qué alcance tiene la cobertura?

El comprador original del producto debe comprobar la compra para recibir el servicio de garantía. Guarde la factura o recibo. Los distribuidores o minoristas de productos Pelstar no tienen el derecho de alterar, modificar o en cualquier modo cambiar los términos y condiciones de esta garantía.

¿Qué excluye la garantía?

La garantía no cubre el desgaste normal de los componentes o daños resultantes de: uso negligente o mal uso del producto, uso de voltaje o corriente inadecuados, uso diferente a las instrucciones de operación, abuso o modificación, daños durante el transporte, o reparaciones o alteraciones no autorizadas. Además, la garantía no cubre desastres naturales, como fuego, inundaciones, huracanes y tornados. La garantía le brinda derechos jurídicos específicos y también puede tener otros derechos que varían dependiendo del país, estado, municipio o jurisdicción.

Para hacer válida la garantía, asegúrese de tener la factura de compra o algún documento que compruebe la compra. Llame al (+1) 800-638-3722 o (+1) 708-377-0600 para recibir un número de autorización de devolución (RA, por sus siglas en inglés), que deberá incluirse en la etiqueta de devolución. Adjunte el comprobante de compra en el producto defectuoso junto con su nombre, domicilio, teléfono de contacto y descripción del problema. Empaque con cuidado el producto y envíelo con seguro y gastos de envío pagados a:

Pelstar, LLC
Attention R/A# _____
Return Department
9500 West 55th Street
McCook, IL 60525

Garantía extendida disponible*

Esta escala es elegible para el Programa de Garantía Extendida de ScaleSurance® Professional de Health o meter®. ScaleSurance® extiende el período de garantía por dos años adicionales. Esta extensión de la Garantía limitada estándar se puede adquirir con nuevas balanzas o para la escala existente de una instalación antes de que expire su garantía actual. Para obtener más información, visite www.homscales.com/scalesurance/ o comuníquese con su distribuidor de suministros médicos.

*No disponible en todos los países



PELSTAR, LLC

9500 West 55th St. McCook, IL 60525-7110 USA

1-800-638-3722 or 1-708-377-0600

PARA QUE LA GARANTÍA SEA VÁLIDA, REGISTRE LA BALANZA EN:

www.homscales.com

Health o meter® es una marca registrada de Sunbeam Products, Inc. con licencia de uso.

Pelstar, LLC., fabrica, diseña, y es dueño de los productos Health o meter® Professional.

Nos reservamos el derecho de mejorar o modificar las características o especificaciones de los productos Health o meter® Professional sin previo aviso.

© Pelstar, LLC 2019

Cliquez sur le lien ou passez à la page notée

Précautions p. 237	Caractéristiques / Définition des Symboles p. 238	Certifications / Élimination p. 239
Instructions D'assemblage p.240	Alimenter la Balance p.245	Instructions de Montage p.246
Instructions D'utilisation p.247	Instructions D'assemblage et de Mesure de la Tige de Hauteur en Option p.250	Étalonnage p.253
Dépannage p.254	Nettoyage y Remplacement des Pièces p.255	Garantie p.256

PRÉCAUTION ET AVERTISSEMENT

UTILISATION PRÉVUE

Cette balance professionnelle Health o meter® est destinée à être utilisée dans un environnement médical professionnel par un personnel médical formé. Ce produit a été conçu pour peser les patients qui sont positionnés en toute sécurité et debout sur la plate-forme. Ne modifiez pas le produit et ne l'utilisez pas à d'autres fins que celles pour lesquelles il a été conçu.

Pour éviter les blessures ou les dommages causés par le patient / soignant à votre balance, veuillez suivre très attentivement les instructions contenues dans ce mode d'emploi.

- Ne dépassez pas la capacité de poids spécifiée pour cette balance.
- Pour une pesée précise, cette balance doit être placée sur une surface plane et stable.
- Pour une pesée précise, vérifiez avant chaque utilisation le bon fonctionnement conformément à la procédure décrite dans ce manuel.
- Ne pas utiliser en présence de matériaux inflammables ou explosifs.
- Si la balance est endommagée, elle ne doit pas être utilisée avant d'avoir été correctement entretenue.
- Ne transportez pas la balance avec un patient ou un objet sur la balance.
- Ne pas faire rouler ou descendre la balance dans les escaliers, cela pourrait endommager les pièces internes.
- Assurez-vous que l'adaptateur secteur et la balance n'entrent pas en contact avec des liquides, une température excessive ou une humidité excessive.
- Soyez prudent lorsque vous assemblez la colonne d'équilibre afin de ne pas pincer le câble du connecteur de la cellule de charge.

Sécurité des patients / soignants

- Cette balance est conçue pour le pesage statique des patients seulement. Aucune balance ne doit être utilisée pour le transfert du patient.
- Le patient doit porter des chaussettes ou une autre forme de revêtement de pied léger lors d'un événement de pesée.
- Pour prévenir les blessures chez le patient, le patient doit être assisté pendant tout l'événement de pesée. Les aidants naturels devraient s'assurer que le patient est stable et fournir un soutien au besoin lors de l'entrée et la sortie de la balance.

Lors de l'utilisation de cette balance avec l'adaptateur AC optionnel:

- Utilisez exclusivement cette balance avec l'adaptateur AC fournis par Health o meter® Professional. L'utilisation d'un adaptateur non-indiqué annulera la garantie, et peut poser un sérieux risque de sécurité.
- Pour utilisation avec l'adaptateur AC ADPT31 (US et Canada) ou ADPT30 (International) (non-inclus).
- Avant l'utilisation de cette balance, inspectez le fil d'alimentation de l'adaptateur AC pour du craquement / effilochage ou pour des prises brisées / pliées.
- Avant l'utilisation de cette balance, assurez-vous que l'adaptateur AC est branché dans une prise d'alimentation avec un voltage approprié pour l'utilisation.
- Assurez-vous que l'adaptateur AC est branché à un disjoncteur de circuit ou autre source d'alimentation protégée.
- Assurez-vous que l'adaptateur AC et la balance n'entrent pas en contact avec des liquides, une température excessive ou une humidité excessive
- Débranchez l'adaptateur AC, et entreposez avec attention l'adaptateur et le fil de l'adaptateur avant de déplacer la balance.
- Si la balance est branchée à un autre appareil médical, l'adaptateur AC ne doit pas être utilisé. Débranchez l'adaptateur AC de la balance et utilisez seulement l'alimentation de la batterie. Ceci assure une isolation électrique adéquate.

Lorsque vous utilisez la balance avec des piles:

- Si l'indicateur « Lo » est allumé, remplacez les batteries ou utilisez l'adaptateur AC aussitôt que possible.
- Lorsque vous remplacez / insérez des batteries, assurez-vous d'utiliser uniquement des nouvelles batteries.

Cet équipement a été testé et est conforme aux limites EMC pour les Directives d'Appareils Médicaux 93/42/EEC (EN 55011 Class A et EN 60601-1-2). Ces limites sont conçues pour fournir une protection raisonnable contre les interférences néfastes dans une installation médicale typique. L'équipement génère, utilise et peut radier de l'énergie de fréquences radio et, si pas installé et utilisé en conformité avec ces instructions, peut causer des interférences néfastes avec d'autres appareils de l'établissement. Cependant, il n'y a pas de garantie que des interférences ne surviendront pas dans une installation particulière. Si l'appareil cause des interférences néfastes avec d'autres appareils, ce qui peut être déterminé en allumant et éteignant l'équipement, nous encourageons l'utilisateur à essayer d'éliminer l'interférence avec une ou plusieurs mesures suivantes:

- Réorienter ou ressituer l'appareil receveur.
- Accroître la séparation entre les équipements.
- Relier l'équipement dans une prise ou un circuit différent des autres appareils.
- Consultez le service à la clientèle ou un service de technicien sur le terrain pour de l'aide.

En aucun cas, Pelstar, LLC ne sera responsable des dommages ou blessures résultant de ou liés à l'assemblage, à l'utilisation ou à la mauvaise utilisation de ses produits.

SPÉCIFICATIONS

Général

La balance numérique de modèle 499KL / 499KG utilise une technologie de microprocesseur hautement sophistiquée. Chaque balance de précision est conçue pour fournir des mesures de poids précises, fiables et constantes. De plus, chaque balance est conçue pour fournir à l'utilisateur des fonctionnalités qui rendent la pesée simple, rapide, et pratique.

Sur le 499KL, le poids peut être affiché en livres (lb) ou en kilogrammes (kg). Sur le poids 499KG est affiché en kilogrammes seulement. **La balance peut être alimentée en utilisant un l'adaptateur AC (non-inclus) ou avec 6 batteries AA (inclus).**

Caractéristiques Balance

Capacité et Résolution	499KL; 500 lb x 0.2 lb (220 kg x 0.1 kg) 499KG: 220 kg x 0.1 kg	
Exigences d'Alimentation	Adaptateur Model No UE15WCP1-090050SPA, Pièces No UE160714HKKK1-P (Non-inclus) Health o meter® Professional Model (ADPT30) (non-inclus) Entrée: 100-240V – 50/60Hz, 500mA Sortie: 9.0V - - - 0.5A ou 6 - batteries AA	
Températures:	Ambiantes d'utilisation: 50°F à 104°F (10°C à 40°C) Températures d'entreposage 30°F à 122°F (0°C à 50°C) Humidité Maximale: 95% RH	
Dimensions Physiques	Balance (Dimensions Globales) Largeur: 14 1/8" (359 mm) Profondeur: 21 1/8" (537 mm) Hauteur: 43 1/2" (1105 mm) Poids: 20 lb (9kg)	Plateforme (Surface Debout) Largeur: 13 3/4" (349 mm) Profondeur: 16 1/2" (419 mm) Hauteur: 2 3/8" (60 mm)

DÉFINITION DES SYMBOLES



Attention, Consultez les Documents Joint



Plage de Température
(10°C à 40°C / 50°F à 104°F)





Pièces Appliquées Type BF



Bloc d'Alimentation AC à DC

CERTIFICATIONS / CONNECTIVITÉ / DISPOSITION

Descriptions de Certification

	<p>Pelstar, LLC a été officiellement certifié comme fabricant d'appareils médicaux Health o meter® Professional conformément aux exigences légales. Le système d'assurance de qualité Pelstar, LLC couvre le développement, production, vente et service de balances médicales et de systèmes de mesure.</p>
	<p>Ce produit est testé et répond aux exigences de:</p> <ol style="list-style-type: none"> 1. UL60601-1 Première Édition: Sécurité pour Équipement Médical Électrique 2. CSA C22.2 No. -1-M90 Équipement Médical Électrique

Information de Connectivité Balance

Pour une transmission fiable des données de poids, cette balance est conçue pour se connecter à un ordinateur, à un moniteur ou à un autre périphérique de données électronique via solutions de connectivité professionnelles Health o meter®. Cette connectivité permet de minimiser les erreurs de transcription lors de l'enregistrement des données patient. Pour plus d'informations sur la connexion de cette balance à d'autres appareils électroniques, veuillez contacter le support technique de Health o meter® Professional Scales au 800-638-3722 ou visitez www.homscal.es.com/innovations/connectivity.

Disposition Balance



Cette balance Health o meter® Professional doit être jetée de façon appropriée, comme déchet électronique. Suivez les réglementations nationales, régionales ou locales s'appliquant à vous pour disposer de vos déchets électroniques ou batteries. Ne jetez pas cet appareil dans les ordures domestiques.

INSTRUCTIONS D'ASSEMBLAGE

Avant Assemblage

Chaque balance numérique à faisceau au niveau des yeux 499KL / 499KG est livrée dans une seule boîte. Inspectez attentivement l'extérieur de la boîte pour tout dommage de livraison avant de l'ouvrir. S'il y a du dommage, contactez votre livreur ou un représentant Health o meter® Professional immédiatement au 1-800-815-6615. Les réclamations doivent être déposées avec le livreur aussi tôt que possible après la réception du paquet. L'information suivante décrit en détail ce que vous trouverez dans la boîte principale lorsque vous la déballez.

Pour prévenir d'endommager la balance, retirez avec soin l'unité de la boîte et enlevez tous les matériaux d'emballage. Mettez la boîte de côté pour l'entreposage. Pour éviter d'égratigner une des parties de la balance lors du déballage, n'utilisez pas d'exacto, de couteau, de ciseaux ou tout autre objet pointu pour ouvrir l'emballage protecteur.

Liste des Pièces

Carton

- (1) Plateforme de la balance (C)
- (1) Colonne supérieure avec ensemble d'affichage (colonne A)
- (1) Colonne inférieure (colonne B)
- (6) Piles AA
- (1) Instructions aux utilisateurs

utils Requis

Tournevis à tête Philips (non-inclus)

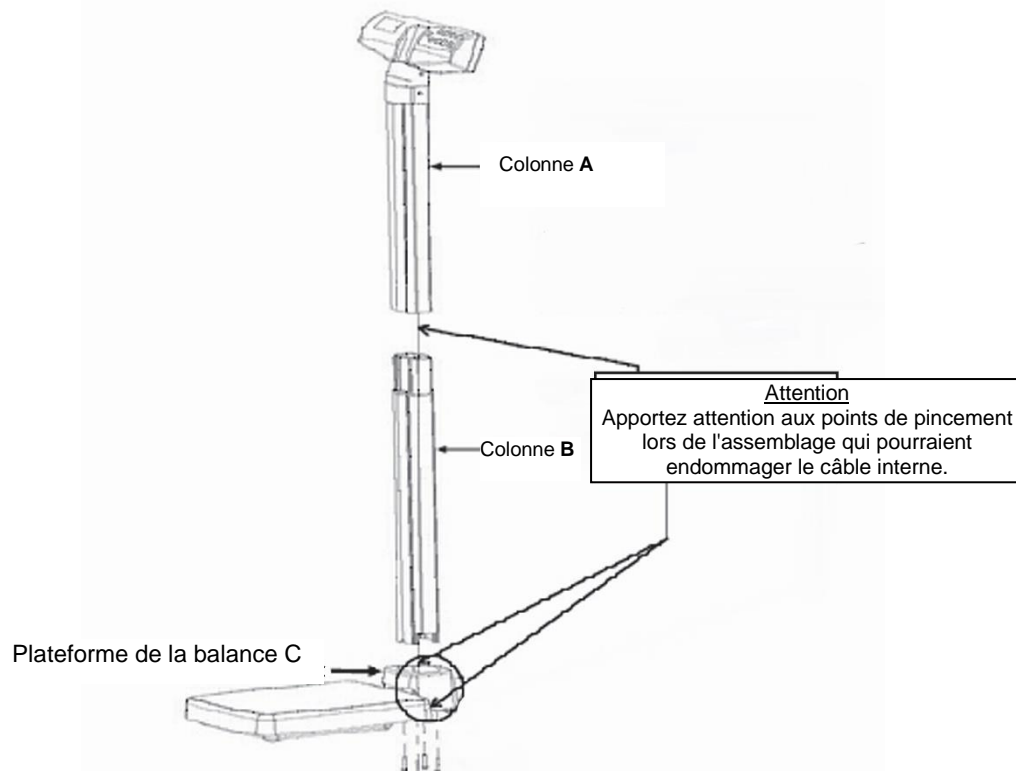

Note: Cette balance a été calibrée en usine, et n'a pas besoin d'être calibrée avant l'utilisation.

INSTRUCTIONS D'ASSEMBLAGE (SUITE)

1. Enlevez soigneusement le contenu de la boîte et placez chaque pièce sur une surface plane, nivelée et sèche. Enlevez les 4 vis de montage et les rondelles du bas de la colonne B et mettez-les de côté pour l'étape 7 de l'assemblage.

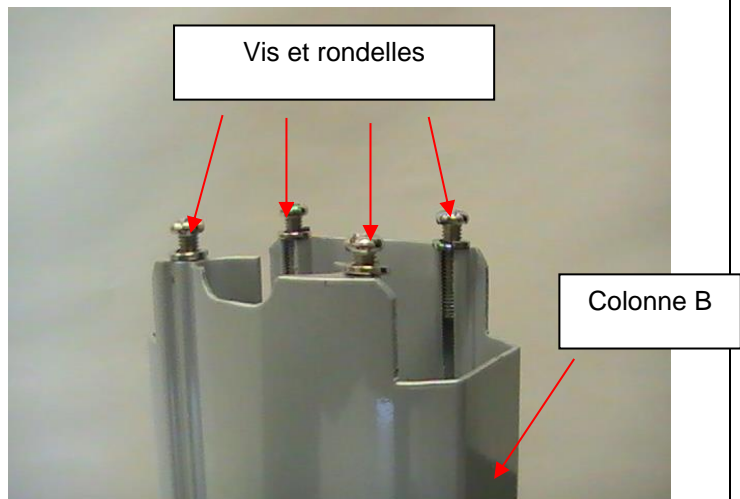

2. Enlevez le support noir de la plateforme C de la balance. Lisez l'étiquette « Attention » et puis retirez-le du support. Placez le support au bas de la colonne B avec la flèche de l'étiquette de la prise de l'adaptateur pointant vers le bas de la colonne.

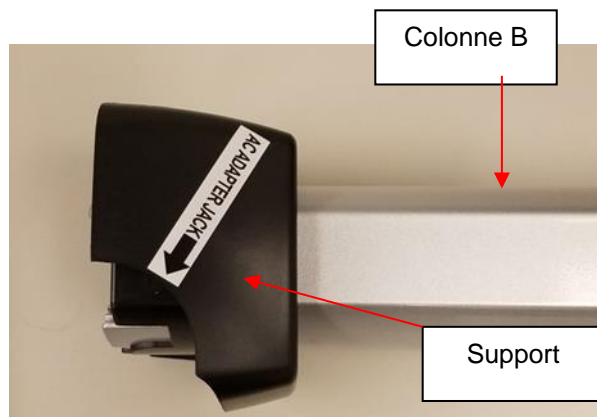

INSTRUCTIONS D'ASSEMBLAGE (SUITE)

3. Situez le câble de connexion de la cellule de charge à l'intérieur de la colonne A. Pendant que vous tenez la colonne B, glissez le câble à travers l'ouverture du centre au sommet de la colonne B. Poussez le câble au complet à travers la colonne B jusqu'à ce que la prise atteigne le bas de la colonne.

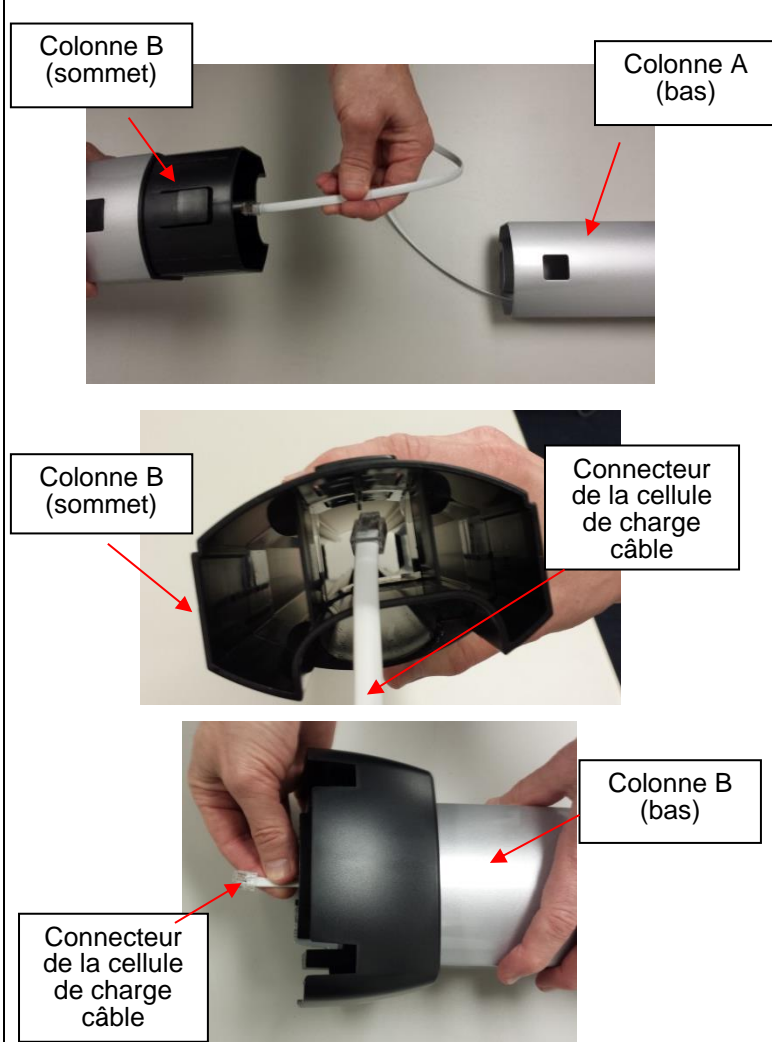

4. Alignez la colonne A et la colonne B. Les entailles sont situés à la base de la colonne A et au sommet de la colonne B. Enclenchez les ergots de verrouillage. Assurez-vous que la languette de verrouillage est fixée en place. **Note : Lorsque vous alignez et verrouillez les colonnes, faites attention de ne pas pincer le câble de connexion de la cellule de charge.**

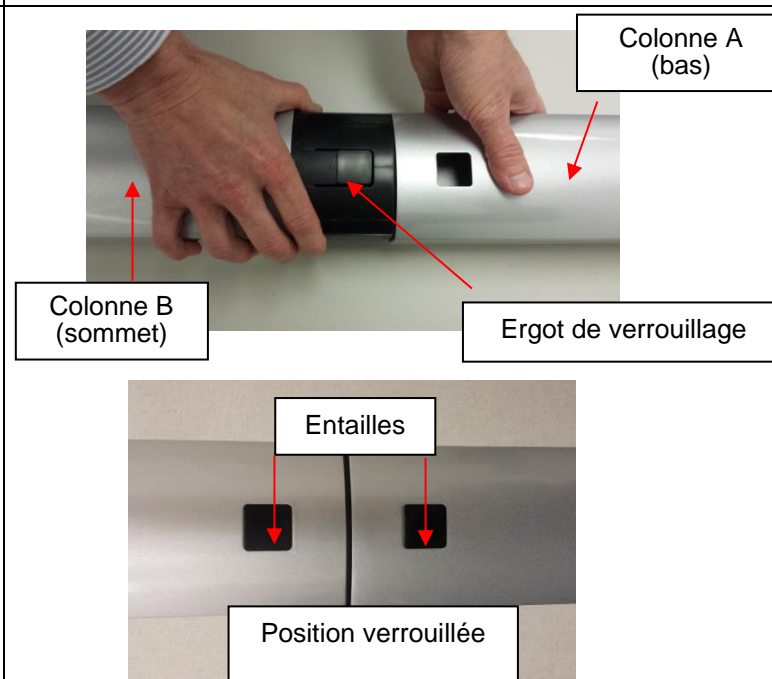

INSTRUCTIONS D'ASSEMBLAGE (SUITE)

5. Placez la plateforme C de la balance sur le côté et placez la colonne B sur le côté, perpendiculaire à la plateforme. Le devant de la tête de l'écran de la colonne A devrait faire face vers l'avant et au-dessus de la plateforme C de la balance.

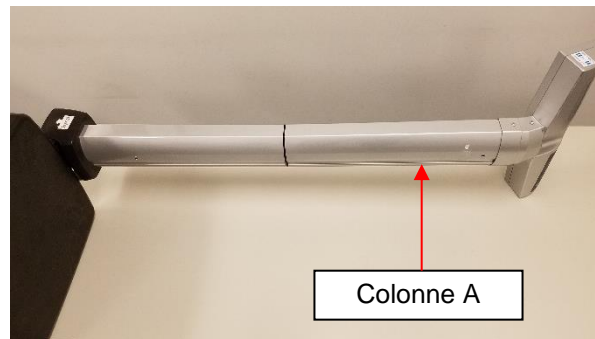
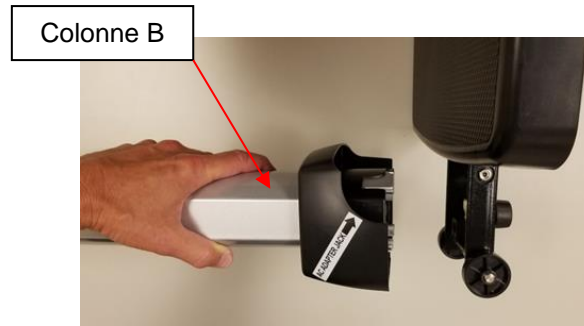

6. Tirez avec attention le câble de connexion du dessous de la colonne B et branchez-le dans la prise RJ de la plateforme C de la balance. **Attention : Une fois branché, gardez une poigne ferme sur les colonnes pour vous assurer que le câble de connexion de la cellule de charge n'est pas tiré de la prise RJ.**
Ce câble relie les cellules de charge à la tête d'affichage et doit être entièrement branché pour que la balance fonctionne correctement.



INSTRUCTIONS D'ASSEMBLAGE (SUITE)

7. Positionnez et fixez les colonnes reliées A et B à la plateforme de la balance C. Situez les 4 vis de fixation qui avaient été retirées dans l'étape 2. Assurez-vous que les rondelles sont situées entre les têtes de vis et les trous de vis de la plateforme de la balance C. Insérez les 4 petites vis par les trous de vis du dessous de la plateforme de la balance C et dans la colonne B. En utilisant un tournevis à tête Phillips, serrez les vis pour fixer la colonne B à la base de la plateforme C.



ALIMENTATION DE LA BALANCE

Alimentation de la balance - Insérer les batteries

1. Avec un tournevis à tête Phillips enlevez la vis du couvercle du compartiment de la batterie et enlevez le couvercle de la batterie à l'arrière du montage de l'écran en appuyant sur la languette de verrouillage.



2. Remplacez ou installez de nouvelles batteries. Health o meter® Professional recommande d'utiliser une batterie alcaline ou au lithium, classée pour une utilisation à 130°F (54°C). Ne pas utiliser de batterie zinc-carbone.

3. Remplacez le couvercle de la batterie sur l'écran.

4. S'assurer que tous les objets sont retirés de la balance, et puis appuyez sur le bouton **ON/OFF** pour allumer la balance. L'écran affichera « Start », puis « 0.0 » LB ou « 0.0 » KG. Appuyez sur le bouton **LB/KG** pour sélectionner le mode de pesée (499KL seulement).

Note : L'icône pile de l'affichage n'indique pas la durée de vie de la pile. L'icône pile est affiché lorsque la balance utilise des piles comme source d'alimentation.

Note : Si la procédure de configuration échoue, référez-vous aux instructions de dépannage. Si le problème n'est pas réglé, contactez le service à la clientèle des balances Health o meter Professional au 1-800-815-6615.

Note : Si « Lo » apparaît sur l'affichage, cela indique que les piles sont faibles. Cela n'indique pas un problème avec la mesure de poids.

Avertissement: Si la balance ne sera pas utilisée pendant une certaine durée, enlevez les batteries pour éviter tout risque de sécurité. La disposition des batteries doit être faite conformément avec les réglementations nationales, régionales ou locales en vigueur s'appliquant à vous

Adaptateur AC Optionnel

1. Reliez l'adaptateur AC (non-inclus) dans la prise de l'adaptateur sur la plateforme de la balance C.

Avertissement: Pour éviter tout danger de sécurité, utilisez un adaptateur AC de Health o meter Professional



2. Brancher l'adaptateur AC dans la source d'alimentation.

3. Lorsque l'adaptateur AC est débranché de la balance, la balance utilisera l'alimentation des batteries si les batteries sont installées.

Attention: raccordez toujours l'adaptateur secteur dans l'écran, puis dans la source d'alimentation / prise murale.

INSTRUCTIONS DE MONTAGE

Fonction d'arrêt automatique

En tant que fonctionnalité d'économie d'énergie, la balance s'éteindra automatiquement après 2 minutes d'inactivité. Par défaut cette fonction est activée.

Désactiver l'arrêt automatique

1. Pendant que la balance est éteinte, appuyez et maintenez enfoncé le bouton **HOLD/RELEASE**.
2. Pendant que vous maintenez enfoncé le bouton **HOLD/RELEASE**, appuyez le bouton **ON/OFF** pour allumer la balance.
3. «START» apparaîtra brièvement sur l'écran suivi de « AOF=0».
4. L'arrêt automatique est maintenant désactivé, et la balance le restera jusqu'à ce que la balance soit manuellement éteinte.

Activer l'arrêt automatique

1. Pendant que la balance est éteinte, appuyez et maintenez enfoncé le bouton **HOLD/RELEASE**.
2. Pendant que vous maintenez enfoncé le bouton **HOLD/RELEASE**, appuyez le bouton **ON/OFF** pour allumer la balance.
3. «START» apparaîtra brièvement sur l'écran suivi de « AOF=1».
4. L'arrêt automatique est maintenant activé.

Pour changer le mode de pesée LB to KG/KG to LB (499KL seulement)

Note: LB (livres) est le poids par défaut unité de mesure lors de l'installation initiale / assemblage.

1. Appuyez sur le bouton **ON/OFF** pour allumer la balance.
2. Attendez jusqu'à ce que «0.0» LB ou «0.0» KG apparaisse à l'écran.
3. Appuyez sur le bouton LB / KG pour choisir entre LB ou KG.

Remarque: La balance utilisera toujours la dernière unité utilisée par défaut, même après sa mise hors et sous tension. Pour verrouiller la balance dans une unité de mesure de poids, suivez les instructions ci-dessous.

Verrouillage KG et LB (499KL seulement)

Le mode de pesée par défaut de cette balance peut être changé de LB/KG à KG seulement ou à LB seulement.

Instructions KG Verrouiller (499KL seulement)

1. Appuyez sur le bouton **ON / OFF** pour allumer la balance. Attendez que "0.0" apparaît sur l'écran.
2. Appuyez sur le bouton LB / KG et maintenez-le enfoncé pour afficher l'icône KG weight et maintenez le bouton LB / KG enfoncé pendant environ 10 secondes.
3. Lorsque l'icône KG clignote, relâchez le bouton **LB / KG**. L'unité de poids KG mesure est maintenant verrouillé et reste verrouillé même si l'balance est désactivée.

Instructions LB Verrouiller (499KL seulement)

Remarque: Pour verrouiller en mode de poids LB, vous devez suivre les instructions ci-dessus pour verrouiller en mode poids KG premier.

1. Une fois la balance verrouillée en mode KG, maintenez le bouton **LB / KG** enfoncé pendant environ 10 secondes jusqu'à ce que l'icône LB clignote.
2. Lorsque l'icône LB clignote, relâchez le bouton **LB / KG**. L'unité de poids LB mesure est maintenant verrouillé et reste verrouillé même si l'balance est désactivée.

Désactivation de LB / KG Lock Out (499KL seulement)

Remarque: Si votre balance est verrouillé en mode KG, vous devez d'abord suivre les instructions ci-dessus pour verrouiller en mode LB, et ensuite commencer les instructions ci-dessus invalidantes.

1. Appuyez sur le bouton **ON / OFF** pour allumer la balance. Attendez que "0.0" apparaît sur l'écran.
2. Appuyez sur le bouton LB / KG et maintenez-le enfoncé jusqu'à ce que les icônes LB et KG clignotent. Lorsque les deux LB et KG clignotent sur l'écran, relâchez le bouton **LB / KG**. L'unité de mesure de poids est déverrouillé et en appuyant sur le bouton **LB / KG** permettre à l'utilisateur de basculer entre LB et KG.

INSTRUCTIONS D'UTILISATION

Clavier



(Remarque: il n'y a pas de bouton LB / KG sur le 499KG)

Fonction	Description
ON/OFF	Allume et éteint la balance.
ZERO	Remise à zéro avant une pesée.
HOLD/RELEASE	Retient une valeur de poids du patient sur l'écran jusqu'à ce que le bouton soit appuyé une autre fois pour effacer la valeur.
BMI	Demande d'entrer les données de hauteur pour calculer l'Indice de Masse Corporelle (IMC) du patient.
LB/KG	Alterne entre les livres (lb) et les kilogrammes (kg). (499KL seulement)
CLEAR	Retire une entrée incorrecte de hauteur en mode IMC.
UP ▲	Incrémente les valeurs de hauteur (incréments de 0.5 pouces / 0.5 cm)
DOWN ▼	Réduit les valeurs de hauteur (incréments de 0.5 pouces / 0.5 cm)
ENTER	Utilisé pour accepter des valeurs de hauteur en mode IMC.

INSTRUCTIONS D'UTILISATION (SUITE)

Peser un Patient

Note: Lorsque cette balance est allumée, elle retournera toujours aux réglages et unités utilisés en dernier (LB ou KG).

1. Assurez-vous qu'aucun objet n'est sur la plate-forme. Appuyez sur le bouton **ON / OFF** pour allumer l'écran.
2. "StArt" apparaît brièvement sur l'écran, suivi de "0.0" LB ou "0.0" KG.



3. Aidez le patient sur la balance. La balance commencera à afficher les informations de poids. Quand un poids stable est déterminé, "LOCK" apparaît avec le poids du patient. Selon le mouvement du patient sur la balance, il peut falloir plusieurs secondes pour que la balance se verrouille sur le poids.

Mise en Garde: Pour prévenir une blessure du patient, le patient doit être assisté pendant toute la durée de l'événement de pesée.

4. Le poids peut être retenu sur l'écran en appuyant sur le bouton **HOLD/RELEASE**. Pour l'effacer, appuyez sur le bouton **HOLD/RELEASE** à nouveau. **Remarque:** La balance ne s'éteindra pas automatiquement si un poids est maintenu à l'écran.
5. Après que le pesée ait été prise et enregistrée, dites au patient de se retirer de la balance.
6. Appuyez sur le bouton **ON/OFF** pour éteindre la balance.

Fonction Zéro

Lors de l'utilisation de cette balance, le poids d'un objet peut être soustrait en permettant à du poids additionnel d'être ajouté et affiché. La fonction zéro effectue automatiquement cette soustraction.

Fonction Tare

Lorsque vous utilisez cette balance, le poids d'un objet, comme un réservoir d'oxygène portable, peut être soustrait du poids total pour déterminer le poids du patient seul.

1. Assurez-vous qu'aucun objet n'est sur la plate-forme. Appuyez sur le bouton **ON / OFF** pour allumer l'écran.
2. "StArt" apparaît brièvement sur l'écran, suivi de "0.0" LB ou "0.0" KG.
3. Placez l'objet sur la balance. L'écran affichera une valeur pour le poids de l'objet. Le poids minimum pouvant être taré est de 5 lb / 2,27 kg. Remarque: La balance doit se bloquer sur un poids avant de pouvoir être taré.
4. Appuyez sur le bouton **ZERO**. Le mode « TARE » apparaîtra sur le montage de l'écran suivi par « 0.0 » LB ou « 0.0 » KG.
5. Gardez l'objet sur la plateforme, et demandez au patient de monter sur la balance aussi. La balance déduira automatiquement le poids de l'objet et affichera seulement le poids du patient.
6. Lorsque vous enlevez un objet de la plateforme, « under » sera temporairement affiché et ensuite l'affichage retournera à « 0.0 » LB ou « 0.0 » KG..

INSTRUCTIONS D'UTILISATION (SUITE)

Fonction IMC

L'indice de masse corporelle (IMC) est un ratio entre le poids d'une personne et sa hauteur et interprété comme un score IMC. Ce score IMC est ensuite utilisé comme outil pour catégoriser un patient comme poids insuffisant, normal, surplus de poids, obèse ou obèse morbide.

Note: La balance ne calculera pas l'IMC pour un patient qui pèse 24 livres (11 kg) ou moins.

Note : Si une hauteur n'est pas entrée pour le patient pendant les 30 secondes suivant l'appui du bouton BMI, la balance retournera au mode de pesée normal.

1. Assurez-vous qu'aucun objet n'est sur la plate-forme. Appuyez sur le bouton **ON / OFF** pour allumer l'écran.
2. "StArt" apparaît brièvement sur l'écran, suivi de "0.0" LB ou "0.0" KG.
3. Aidez le patient sur la balance. La balance commencera à afficher les informations de poids. Quand un poids stable est déterminé, "LOCK" apparaît avec le poids du patient. Selon le mouvement du patient sur la balance, il peut falloir plusieurs secondes pour que la balance se verrouille sur le poids. Après avoir obtenu le poids du patient sur la balance, appuyez sur le bouton **BMI** pendant que la balance est allumée.
4. L'affichage affichera 65.0 po (en mode LB) ou 150.0 cm (en mode KG). Utilisez les boutons ▲ et ▼ du clavier pour entrer la hauteur du patient en pouces si pesant en livres ou en centimètres si pesant en kg.
5. Une fois que la hauteur est entrée, appuyez sur le bouton **ENTER**.
6. L'écran affichera l'IMC du patient.
7. Appuyez sur le bouton **CLEAR** pour retourner en mode de pesée normal de la balance.

INSTRUCTIONS DE MONTAGE POUR TOISE OPTIONNELLE (499KLROD)

Remarque: Ces instructions sont pour le montage de toise optionnelle à la balance 499KL / 499KG. Une barre de hauteur n'est pas incluse avec la balance 499KL/499KG et peut être achetée séparément comme article 499KLROD.

499KLROD Montage

1. Retirez les 2 couvercles de vis en plastique sur le pilier de la balance.
2. Insérez les vis fournies dans les trous sur le pilier.
3. Positionnez les grandes fentes en trou de serrure sur la tige de hauteur sur chaque tête de vis. Lorsqu'elles sont positionnées correctement sur les deux vis, glissez doucement le 499KLROD à fond vers le bas, afin de sécuriser les verrous en trou de serrure.
4. Serrez les vis avec la clé fermée (la clé est fournie avec le 499KLROD). Une clé à molette peut être utilisée pour serrer les vis ainsi.

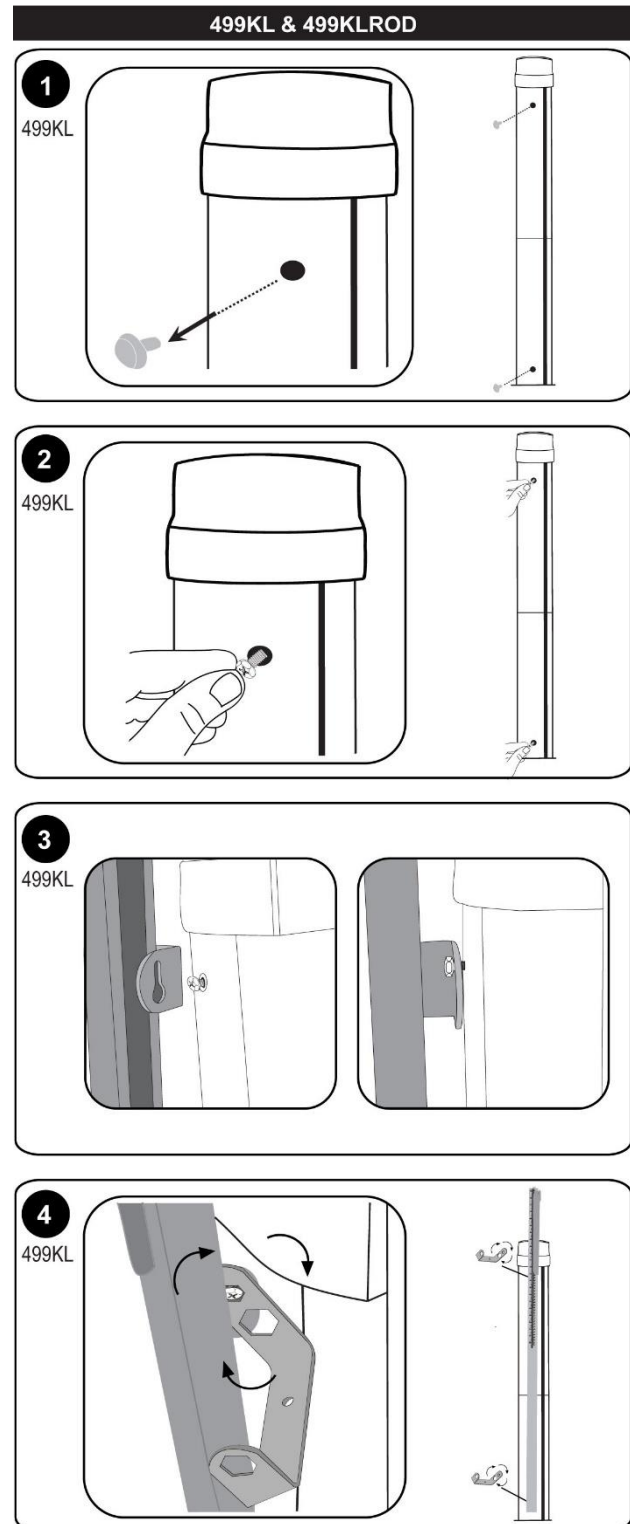

INSTRUCTIONS POUR LA MESURE DE HAUTEUR

Remarque: Ces instructions concernent la mesure de la hauteur à l'aide de la tige de hauteur optionnelle. Une barre de hauteur n'est pas incluse avec la balance 499KL/499KG et peut être achetée séparément comme article 499KLROD.

AVERTISSEMENTS: Soyez prudent lorsque vous faites coulisser la tige de haut en bas. La tige devrait bouger doucement. Rabattre la coiffe lorsqu'elle n'est pas utilisée.

Remarque : Un patient doit mesurer un minimum de 23-5/8 po (600 mm) en hauteur pour veiller à ce que la hauteur soit mesurée avec précision.

1. Avec la têtière en position rabattue, faites glisser le casque vers le haut ou le bas jusqu'à la hauteur estimée du patient. Puis soulevez la têtière dans sa position horizontale.



Poussez la languette vers l'intérieur pour abaisser la tige en dessous de 46 3/8 po

Pour abaisser la tige en dessous de 46 3/8 po, poussez la languette en haut de la tige de hauteur et abaissez doucement la têtière.

2. Assurez-vous que la posture du patient est en position droite, et que la tête du patient est droite et de niveau. Poussez la têtière vers le bas jusqu'à ce qu'elle se repose sur la tête du patient.



3. Déterminez la hauteur du patient en prenant une lecture de la valeur sur la bande de mesure à la plus proche à la ligne sur l'indicateur (voir la page suivante).

INSTRUCTIONS POUR LA MESURE DE HAUTEUR

Hauteur de la tige inférieure à 46
3/8 po

Hauteur de la tige étendue au-dessus
de 46 3/8 po

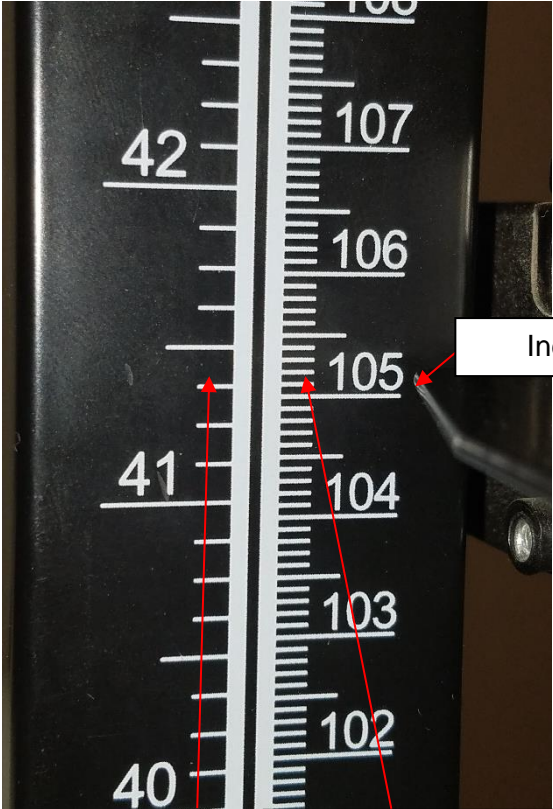
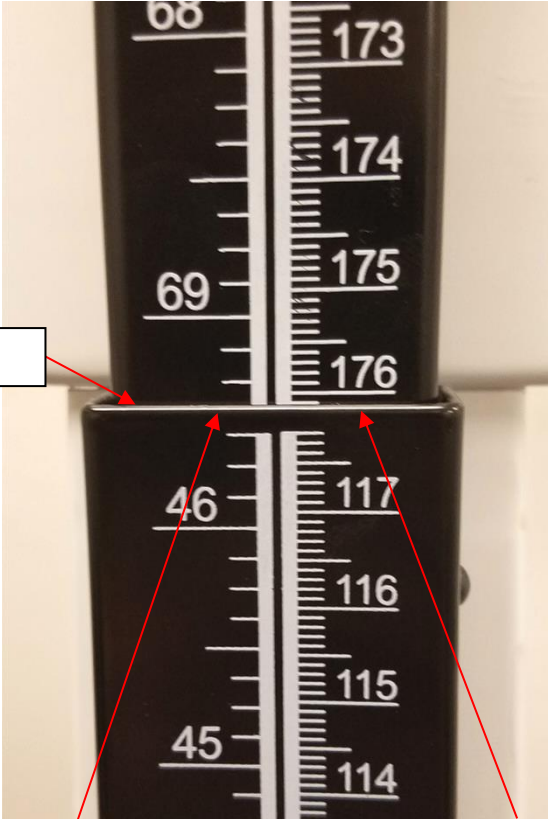
			
Pouces lus : 41 po + 3/8 po = 41 3/8 po	CM lu : 105 cm + 0,2 cm = 105,2 cm	Pouces lus: 69" + 3/8" = 69 3/8"	Cm lire: 176 cm + 0.2 cm = 176.2 cm

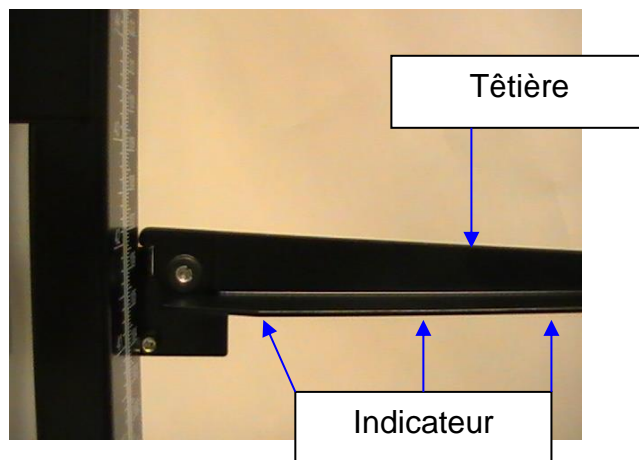

ÉTALONNAGE

Cette balance a été calibrée en usine, et n'a pas besoin d'être calibrée avant l'utilisation.

Si requis, la balance peut être calibrée. La calibration de votre balance est effectuée en utilisant des kilogrammes (KG) ou livres (LB) en conformité avec les unités de mesure utilisées lors du processus de calibration. Lors du calibrage en livres, un total de 300 lb est requis (les modèles avec les codes de date indiqués ci-dessous nécessitent 500 lb), appliqué par incréments de 100 lb et 200 lb. Si le calibrage en kilogrammes, un total de 120 kg est requis (ou 200 kg pour les modèles avec codes de date répertoriés ci-dessous), appliqué par incréments de 40 kg et 80 kg. **LE 499KG NE PEUT ÊTRE CALIBRÉ QUE DANS DES KILOGRAMMES.**

Note: Seuls les poids certifiés et traçables aux normes nationales doivent être utilisés pour les procédures d'étalonnage.

***Pour les balances avec ces codes de date, 500 lb (200 kg) de poids sont nécessaires pour l'étalonnage: 3813, 4213, 1014, 2614, 2714, 3114, 3914, 4214, 4514, 0315, 1015, 1415, 1515, 1715, 2815, 3115, 3715, 4715, 5015, 5215, 0916, 2616, 3216, 4316, 4816, 0217, 1217**

ACTION	L'ÉCRAN AFFICHE
La balance étant éteinte, maintenez simultanément les boutons ZERO et LB / KG (le bouton bleu vide sur le 499KG) enfoncés, puis appuyez sur le bouton ON / OFF pour allumer la balance. Relâchez les trois boutons lorsque «CAL» apparaît à l'écran.Des chiffres apparaîtront indiquant que vous pouvez commencer l'étalonnage.	« CAL » suivi par Nombres
Appuyez sur le bouton ZERO . « C-100 » (pour le mode LB) ou « C-40 » (pour le mode KG) clignotera à l'écran, suivi par « 0 » ou « 1 ».	Nombres suivi par « C-100 » (pour le mode LB) ou « C-40 » (pour le mode KG) et puis « 0 » ou « 1 ».
Placez 100 lbs ou 40 kg sur la balance. Chiffres numériques apparaîtront. Lorsque les chiffres de calibration se stabilisent, appuyez sur le bouton ZERO . « C-200 » (pour le mode LB) ou « C-80 » (pour le mode KG) clignotera à l'écran, suivi par « 0 » ou « 1 ».	Nombres suivi par « C-200 » (pour le mode LB) ou « C-80 » (pour le mode KG) et puis « 0 » ou « 1 ».
Placez un poids supplémentaire de 100 lb ou 40 kg sur la balance, pour un total de 200 lb ou 80 kg. Chiffres numériques apparaîtront. Lorsque les chiffres de calibration se stabilisent, appuyez sur le bouton ZERO . « C-300 » (pour le mode LB) ou « C-120 » (pour le mode KG) clignotera à l'écran, suivi par « 0 » ou « 1 ».	Nombres suivi par « C-300 » (pour le mode LB) ou « C-120 » (pour le mode KG) et puis « 0 » ou « 1 ».
Placez un poids supplémentaire de 100 lb ou 40 kg sur la balance, pour un total de 300 lb ou 120 kg. Chiffres numériques apparaîtront. Lorsque les chiffres de calibration se stabilisent, appuyez sur le bouton ZERO . La procédure de calibrage est maintenant terminée et « END » s'affiche à l'écran. Pour les modèles avec les codes de date répertoriés ci-dessus, l'écran affichera "C-500" (pour le mode LB) ou "C-200" (pour le mode KG) apparaîtra sur l'écran, suivi de "0" ou "1".	"END" ou Nombres suivi par « C-500 » (pour le mode LB) ou « C-200 » (pour le mode KG) et puis « 0 » ou « 1 ».
Placez un poids supplémentaire de 200 lb ou 80 kg sur la balance, pour un total de 500 lb ou 200 kg. Chiffres numériques apparaîtront. Lorsque les chiffres de calibration se stabilisent, appuyez sur le bouton ZERO . « END » apparaîtra à l'écran suivi de «OFF». La balance s'éteindra automatiquement.	Nombres suivi de « END » et puis « OFF ».

DÉPANNAGE

Avant de contacter du personnel de service, référez-vous aux instructions suivantes pour vérifier ou corriger tout problème.

Symptômes	Causes Possibles	Action Corrective
La balance ne s'allume pas	1. Batterie déchargée 2. Prise électrique défectueuse 3. Mauvais bloc d'alimentation	1. Remplacer la batterie 2. Utiliser une prise différente 3. Remplacer l'adaptateur AC
Poids questionnables ou la balance ne se remet pas à zéro	1. Un objet externe interfère avec la balance. 2. L'écran n'a pas affiché « 0.0 » avant la pesée. 3. La balance n'est pas placée sur un plancher nivelée. 4. La balance n'est pas calibrée	1. Enlevez l'objet qui interfère de la balance. 2. Demandez au patient de se retirer de la balance, mettez à zéro la balance et recommencez le processus de pesée. 3. Placez la balance sur un plancher nivelé et recommencez le processus de pesée. 4. Vérifiez la pesée avec un poids connu.
La pesée est effectuée mais le processus de pesée prend trop longtemps et le poids ne se verrouille pas sur ce qui est affiché	Le patient n'est pas immobile.	Demandez au patient de se tenir de façon immobile.
L'écran affiche le message « Over »	La charge sur la balance excède la capacité (500 lb / 220 kg)	Enlevez l'excès de poids et utilisez cette balance en conformité avec ses limites.
L'écran affiche le message « Lo »	Les batteries sont déchargées	Remplacez la batterie en conformité avec les instructions.
La balance s'allume mais n'enregistre pas de lecture de poids	Le câble de connexion de la cellule de charge n'est pas branché	Reportez-vous aux instructions ci-dessous pour inspecter le câble de la cellule de charge.

Inspection du câble de la cellule de charge

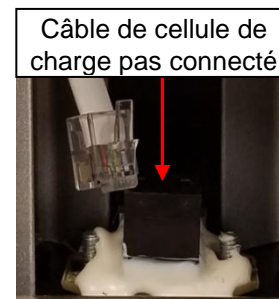
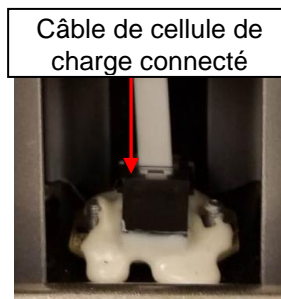

1. À l'aide d'un tournevis cruciforme, retirez la porte à l'arrière de la base de la plate-forme. (* Les modèles plus anciens peuvent ne pas inclure cette fonctionnalité. Pour inspecter le câble de la cellule de pesage, suivez les instructions d'assemblage pour déconnecter la plate-forme de la colonne.)

2. Inspectez le câble du connecteur du capteur de charge pour vous assurer qu'il est complètement branché dans la prise RJ. Si le câble est branché, débranchez-le et rebranchez-le jusqu'à ce qu'il s'enclenche. Après avoir vérifié la connexion, remplacez la porte à l'arrière de la base de la plate-forme ou réassemblez la plate-forme et la colonne.

NETTOYAGE Y PIÈCES DE REMPLACEMENT

Entretien

Les pages suivantes fournissent des instructions pour la maintenance, le nettoyage, la calibration et le dépannage de la balance 499KL. Les opérations de maintenance autres que celles décrites dans ce manuel devraient être effectuées par du personnel de service qualifié.

Mise en Garde: Avant la première utilisation, ou après de longues périodes de non-utilisation, vérifiez la balance pour une opération et un fonctionnement approprié. Si la balance de fonctionne pas correctement, référez-vous à du personnel de service qualifié.

1. Inspectez l'apparence générale de la balance pour quelconque signe évident de dommage ou d'usure.
2. Si applicable, inspectez l'adaptateur AC pour du craquement / effilochage ou pour des prises brisées / pliées.

Note : Cette balance est un appareil de pesée extrêmement sensible. Des articles comme des vêtements ou des serviettes placés ou échappés sur la balance pourraient l'activer. Pour prévenir ceci ou la décharge des piles, n'entrez rien ou ne laissez rien sur la balance.

Nettoyage

Des soins et un nettoyage appropriés sont nécessaires pour assurer une longue durée de vie et une pesée précise et efficace.

Mise en Garde: Débranchez la balance de la source d'alimentation avant de nettoyer l'unité.

1. Nettoyez toutes les surfaces externes avec un chiffon ou un tissu propre et humide. Un savon antimicrobien ou antibactériel doux et une solution aqueuse peut être utilisée. Séchez avec un tissu doux propre.
2. N'immergez pas la balance dans d'autres solutions de nettoyage ou liquides.
3. Ne pas utiliser d'alcool isopropylique ou d'autres solutions pour nettoyer l'écran.
4. Ne pas utiliser de nettoyeurs abrasifs.

Pièces de remplacement

Des pièces de remplacement sont disponibles si la tige de hauteur doit être réparée. Communiquez avec le service à la clientèle des balances Health o meter Professional au 1-800-815-6615 pour demander la disponibilité de ces pièces de remplacement.



GARANTIE

Garantie Limitée

Qu'est-ce que la Garantie Couvre?

Les balances Health o meter® Professional sont garanties à partir de la date d'achat contre les défauts matériels ou de main-d'œuvre pour une période de deux (2) ans. Si le produit ne fonctionne pas correctement, retournez le produit, livraison prépayée et emballé de manière appropriée à Pelstar, LLC (voir « Pour Obtenir un service de Garantie », ci-dessus pour les instructions). Si le fabricant détermine qu'un défaut de matériel ou de main-d'œuvre existe, la compensation pour le client sera le remplacement de la balance sans aucun frais. Un remplacement sera effectué avec une composante ou un produit neuf ou remanufacturé. Si le produit n'est plus disponible, un remplacement pourra être fait avec un produit similaire de valeur égale ou plus élevée. Toutes les pièces, incluant ceux remplacées, sont couvertes seulement à partir de la date originale de la garantie.

Qui est couvert?

L'acheteur original du produit doit détenir une preuve d'achat pour recevoir un service de garantie. Veuillez garder votre facture ou reçu. Les fournisseurs Pelstar ou magasins vendant des produits Pelstar n'ont pas le droit d'altérer, de modifier ou de changer de quelque façon les termes et conditions de cette garantie.

Qu'est-ce qui est exclus?

Votre garantie ne couvre pas l'usure normale des pièces ou dommages résultant de: Utilisation négligente ou mauvaise utilisation du produit, utilisation d'un voltage ou courant inapproprié, utilisation contraire aux opérations d'instructions, abus incluant l'altération, le dommage pendant un transit, ou une réparation ou des altérations non autorisées. De plus, la garantie ne couvre pas les catastrophes naturelles, telles que le feu, les inondations, les ouragans et les tornades. La garantie vous donne des droits légaux spécifiques, et il est possible que vous ayez aussi d'autres droits qui varient d'un pays à l'autre, d'un état à l'autre, d'une province à l'autre ou d'une juridiction à l'autre.

Pour obtenir un Service de Garantie, assurez-vous que vous gardez votre reçu de ventes ou document montrant la preuve de votre achat. Appelez le (+1) 800-638-3722 ou le (+1) 708-377-0600 pour recevoir un numéro d'autorisation de retour (RA), numéro qui doit être inclus sur l'étiquette de retour. Attachez votre preuve d'achat sur votre produit défectueux avec votre nom, adresse, numéro de téléphone de jour et description du problème. Emballer le produit avec soin et envoyez-le avec transport et assurance prépayée à:

Pelstar, LLC

Attention R/A# _____

Département des Retours

9500 West 55th Street

McCook, IL 60525

Garantie prolongée disponible*

Cette balance est éligible pour le programme de garantie étendue professionnelle Health o meter® Professional ScaleSurance®. ScaleSurance® prolonge la période de garantie pendant deux ans supplémentaires. Cette extension de la garantie limitée standard peut être achetée avec de nouvelles balances ou pour l'balance existante d'une installation avant que sa garantie actuelle n'ait expiré. Pour en savoir plus, visitez www.homscales.com/scalesurance/ ou contactez votre distributeur d'approvisionnement médical.

*Non disponible dans tous les pays



PELSTAR, LLC

9500 West 55th St. McCook, IL 60525-7110 USA

1-800-638-3722 or 1-708-377-0600

VEUILLEZ ENREGISTRER VOTRE BALANCE POUR LA COUVERTURE DE GARANTIE AU:

www.homscales.com

Health o meter® est une marque de commerce enregistré de Sunbeam Products, Inc. Utilisée sous licence.

Les produits Health o meter® Professional sont manufacturés, conçus, et possédés par Pelstar, LLC.

Nous nous réservons le droit d'améliorer, rehausser, ou modifier les fonctionnalités ou les spécifications des produits Health o meter® Professional sans préavis.

© Pelstar, LLC 2019